

Jonsered



LM2146M



GB

Operator's Manual

Read the operator's manual carefully and make sure that you understand the contents before using the lawnmower.

DE

Betriebsanleitung

Diese Betriebsanleitung muß sorgfältig durchgelesen werden. Stellen Sie sicher, daß Sie deren Inhalt vor Verwendung des Rasenmähers verstehen.

FR

Manuel de l'Utilisateur

Lire attentivement le manuel de l'utilisateur et veillez à bien comprendre son contenu avant d'utiliser la tondeuse.

NL

Handleiding voor de gebruiker

Lees de handleiding aandachtig door zodat u de inhoud goed begrijpt voordat u de grasmaaimachine in gebruik neemt.

NO

Bruksanvisning

Les bruksanvisningen grundig og vær sikker på at du forstår innholdet før du bruker gressklipperen.

FI

Käyttöopas

Lue käyttöopas huolella ja varmista, että ymmärrät sen sisällön ennen kuin käytät tätä ruohonleikkuria.

SE

Bruksanvisning

Läs bruksanvisning noggrant och se till att du förstår innehållet innan du använder gräsklipparen.

DK

Brugsvejledning

Læs brugervejledningen grundigt, og sørg for at forstå indholdet, inden De tager plæneklipperen i brug.

ES

Manual del operador

Lea el manual del operador con atención y asegúrese de que comprende el contenido antes de utilizar el cortacésped.

PT

Manual do Operador

Leia cuidadosamente o manual do operador e certifique-se de que compreende todo o seu conteúdo antes de usar a máquina de cortar relva.

IT

Manuale d'uso

Leggere con attenzione il manuale d'uso e accertarsi di capirne il contenuto prima di usare il tosaerba.

GR

Εγχειρίδιο Χρήστη







Διαβάστε προσεκτικά το εγχειρίδιο του χρήστη και βεβαιωθείτε ότι καταλαβαίνετε το περιεχόμενο χροτού χρησιμοποιήσετε τη θριστική μηχανή.

5119486-02

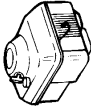
Technical data
Technische Daten
Données techniques
Technische gegevens

Teknische data
Teknisiä tietoja
Tekniska data
Tekniske spesifikationer

Especificaciones técnicas
Dados técnicos
Dati Technici
Τεχνικά δεδομένα

| | |
|---|---|
| | LM2146M |
|  | Briggs & Stratton Sprint 375 |
|  | 19 Kg |
|  | 46 cm |
|  | 3 35-65 mm |
|  | Lw 80.1 dB(A) |
|  | Leq 6.19 m/s² |

GB

IMPORTANT! Read operating instructions carefully before using the mower. Fill the engine with oil. **The manufacturer reserves the right to carry out product modifications without further notice.**

Guarantee, complaint Guarantee and complaint matters are dealt with in accordance with the Sale of Goods Act. Further information may be obtained from your dealer or the supplier.

DE

WICHTIG! Lesen Sie die Gebrauchsanweisung genau durch, bevor Sie den Rasenmäher verwenden. Füllen Sie Öl in den Motor. **Der Hersteller behält sich das Recht vor, ohne vorherige Anzeige Fabrikationsänderungen durchzuführen, die dem neuesten Stand der Technik entsprechen.**

Garantieab, wicklung Garantie- und Beanstandungsfragen werden durch das Verbraucherschutzgesetz und das Recht der Allgemeinen Geschäftsbedingungen geregelt. Genauere Informationen erhalten Sie beim Jonsered Service Center

FR

IMPORTANT! Lire la notice avec attention avant de mettre la tondeuse en service. Mettre de l'huile dans le moteur. **Le fabricant se réserve le droit de modifier sans préavis les produits. Garantie, réclamations:** pour toutes questions de garantie et de réclamation, il convient de se référer à la garantie légale couvrant toutes les conséquences des défauts ou vices cachés. Pour plus amples informations, s'adresser à son revendeur agréé ou bien au fournisseur.

NL

BELANGRIJK! Lees de gebruiksaanwijzing nauwkeurig voordat u de grasmaaier in gebruik neemt. Vul de motor met olie. **De producent behoudt zich het recht voor, zonder kennisgeving wijzigingen in het produkt aan te brengen.**

Garantie, klachten
Garantie en klachten worden in overleg met de Jonsered Dealer door de importeur beoordeeld.

NO

VIKTIG! Les bruksanvisningen nøye før klipperen taes i bruk. Fyll olje på motoren. **Produsenten forbeholder seg retten til å gjøre produktendringer uten ytterligere varsel.**

Garanti, reklamasjon
Garanti- og reklamasjonsspørsmål reguleres av kjøpsloven.

FI

TÄRKEÄÄ! Lukekaa käyttöohje tarkasti ennen kuin leikkuri otetaan käyttöön. Täyttäkää moottorin öljysäiliö. **Valmistaja pidättää itselleen oikeuden tuotemuutoksiin ilman erillistä varoitusta.**

Takuu
Voimassa oleva laki määrittelee takuuta koskevat määräykset. Enemmän tietoja saat jälleenmyyjältäsi.

SE

VIKTIG! Läs bruksanvisningen noggrant innan klipperen tas i bruk. Fyll olja i motorn. **Tillverkaren förbehåller sig rätten att göra produktändringar utan föregående meddelande.**

Reklamation Reklamationsfrågor regleras för enskild konsument av Konsumentköplagen, och för näringsidkare enligt särskilda leveransvillkor. Närmare upplysningar lämnas av din återförsäljare eller av leverantören:
Husqvarna Outdoor Products
Telefon: 036-14 66 00

DK

VIKTIG! Læs brugsanvisningen nøje inden klipperen tages i brug. Fyld olie på motoren. **Producenten forbeholder sig ret til produktændringer uden forudgående varsel.**

Garanti, reklamation
Garanti og reklamationsspørgsmål i overensstemmelse med Købeloven.

ES

IMPORTANTE! Es muy importante que Vd. lea estas instrucciones con mucha atención antes de estrenar el cortacésped. **El fabricante se reserva el derecho de poder cambiar los productos sin aviso previo. Garantías y reclamaciones**
En cuanto a asuntos que se refieren a garantías y reclamaciones, por favor dirigirse en primer lugar a su vendedor habitual y después al importador.

PT

IMPORTANTE! Ler minuciosamente o manual de instruções antes de utilizar o cortador. Encher óleo no motor. **Produtor reserva-se o direito de fazer alterações no produto sem aviso prévio. Garantia, reclamações**
As questões de garantia e reclamações são reguladas pela Lei das Compras Comerciais. Poderá obter mais informações dirigindo-se ao revendedor ou fornecedor.

IT

IMPORTANTE! Leggete accuratamente le istruzioni d'uso prima di cominciare ad usare il rasaerba. **Il produttore si riserva il diritto di effettuare modifiche al prodotto senza preavviso.**

Garanzia; reclami
Le questioni riguardanti la garanzia ed eventuali reclami vengono trattate al momento della vendita. Per ulteriori informazioni rivolgersi al proprio rivenditore o al fornitore.

GR

ΠΡΟΣΟΧΗ! Διαβάστε προσεκτικά τις λειτουργικές οδηγίες προτού χρησιμοποιήσετε τη θερστική σας μηχανή. Γεμίστε τη μηχανή με λάδι. **Ο κατασκευαστής διατηρεί το δικαίωμα να κάνει τροποποιήσεις στο προϊόν χωρίς περαιτέρω προειδοποίηση.**
Εγγύηση, παράπονα. Θέματα εγγύησης και παραπόνων χειρίζονται σύμφωνα με τον περί Πώλησεως Αγαθών Νόμο. Μπορείτε να λάβετε περισσότερες πληροφορίες από τον αντιπρόσωπό σας ή τον προμηθευτή σας.

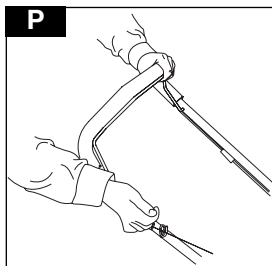
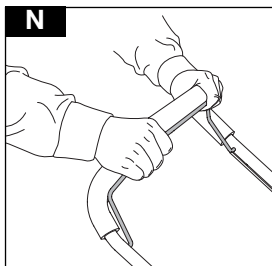
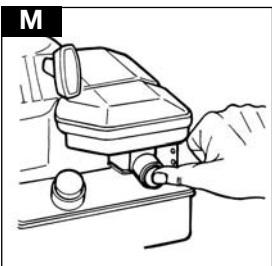
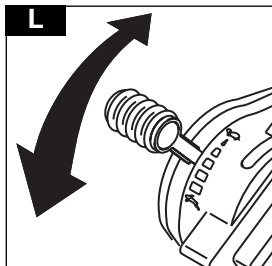
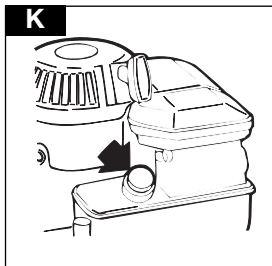
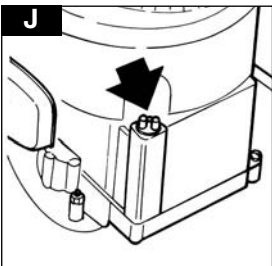
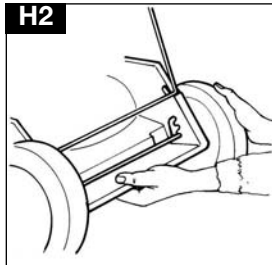
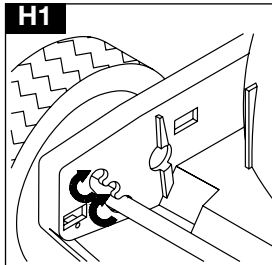
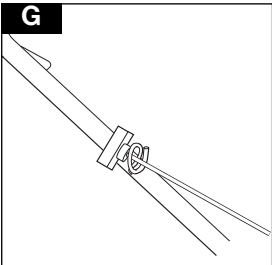
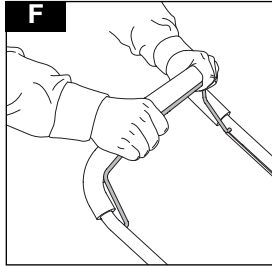
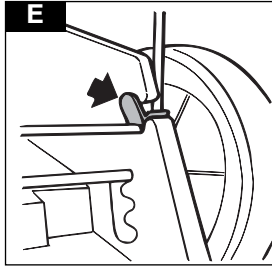
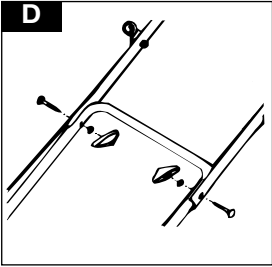
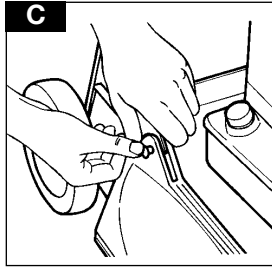
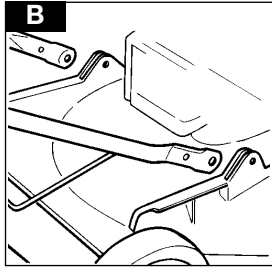
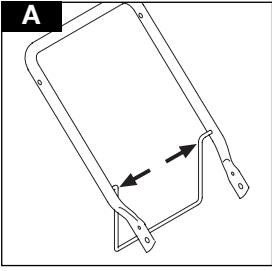

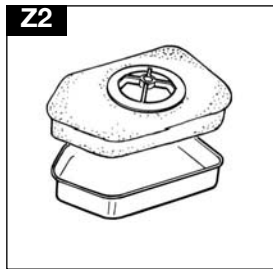
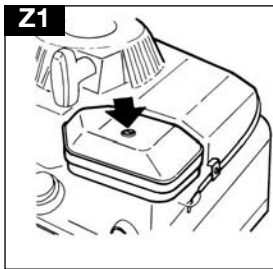
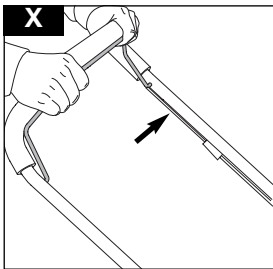
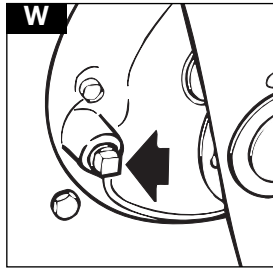
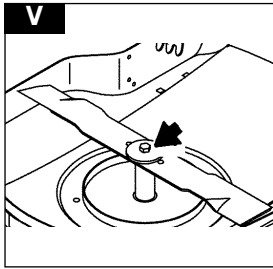
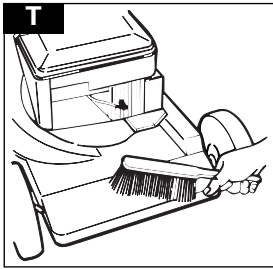
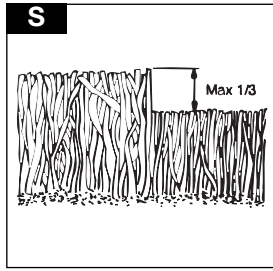
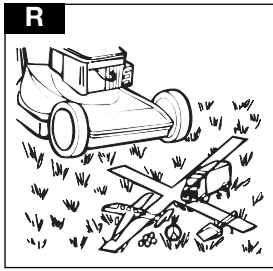
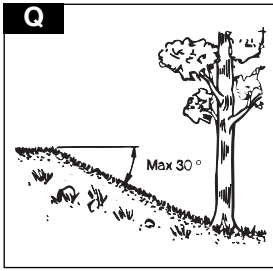

GB - CONTENTS

1. Operator Presence Control (OPC Lever)
2. Upper Handle
3. Lower Handle
4. Recoil Starter
5. Bottle of oil
6. Operator's Manual
7. Rating Label
8. Warning Label
9. Throttle Control (if fitted)

DE - INHALT

1. Motorbremsbügel
2. Holm, oben
3. Holm, unten
4. Anlassergriff
5. Ölflasche
6. Bedienungsanweisung
7. Produkttypenschild
8. Warnetikett
9. Gasgebek (falls installiert)

FR - TABLE DES MATIÈRES

1. Etrier du frein moteur
2. Mancheron partie supérieure
3. Mancheron partie inférieure
4. Démarreur
5. Huile
6. Manuel d'utilisation
7. Plaquette d'identification
8. Etiquette d'avertissement
9. Commande Des Gaz (Si montée)

NL - INHOUD

1. Motorrembeugel
2. Boven-duwboom
3. Beneden-duwboom
4. Startgreep
5. Olie
6. Gebruiksaanwijzing
7. Productlabel
8. Waarschuwingsetiket
9. Gashendel (omdoem aamwezig)

NO - INNHOLD

1. Motorbremsbøyle
2. Håndtak, øvre
3. Håndtak, nedre
4. Starthåndtak
5. Olje
6. Bruksanvisning
7. Typeetiketten
8. Advarselsetikett
9. Gasskontroll (hvis klipperen er utstyrt med dette)

FI - SISÄLLYSLUETTELO

1. Moottorijarru
2. Kahva, ylempi
3. Kahva, alempi
4. Käynnistyskahva
5. Öljyllä
6. Käyttöohje
7. Tuotteen arvokilpi
8. Varoitusnimike
9. Kaasutin (jos asennettu)

SE - INNEHÅLL

1. Motorbromsbygel
2. Handtag, övre
3. Handtag, nedre
4. Starthandtag
5. Olja
6. Bruksanvisning
7. Identifieringsetikett
8. Varningsetikett
9. Gasreglage (om sådant är monterat)

DK - INDHOLD

1. Motorbremsebøjle
2. Håndtag, øverste
3. Håndtag, nederste
4. Starthåndtag
5. Olie
6. Brugsanvisning
7. Produktmærkat
8. Advarselsmærkat
9. Gasregulering (hvis dette er installeret)

ES - CONTENIDO

1. Mando freno motor
2. Guía, parte superior
3. Guía, parte inferior
4. Palanca de arranque
5. Aceite
6. Instrucciones para el uso
7. Etiqueta indicadora del producto
8. Etiqueta de Advertencia
9. Control del regulador de velocidad del motor (si se monta)

PT - LEGENDA

1. Arco do freio do motor
2. Cabo superior
3. Cabo inferior
4. Cabo de arranque
5. Óleo
6. Instruções de utilização
7. Etiqueta de Especificações do Produto
8. Etiqueta de Aviso
9. Controlo do Acelerador (se instalado)

IT - INDICE CONTENUTI

1. Leva del freno motore
2. Manubrio superiore
3. Manubrio inferiore
4. Leva avviamento
5. Olio
6. Istruzione per l'uso
7. Etichetta con dati prodotto
8. Etichetta di pericolo
9. Comando acceleratore (se in dotazione)

GR - ΠΕΡΙΕΧΟΜΕΝΑ

1. OPC μοχλός
2. Πάνω Λαβή
3. Κάτω Λαβή
4. Σχοινί Εκκίνησης
5. Μπουκάλι λάδι
6. Εχειρίδιο Οδηγιών
7. Ετικέτα βαθμολόγησης
8. Ετικέτα προειδοποίησης
9. ΧΕΙΡΙΣΤΗΡΙΟ ΓΚΑΖΙΟΥ (εάν είναι τοποθετημένο)

(GB) CARTON CONTENTS

(DE) KARTONINHALT

(FR) CONTENU DU CARTON

(NL) INHOUD

(NO) KARTONGENS INNHOLD

(FI) PAKETIN SISÄLTÖ

(SE) FÖRPACKNINGENS INNEHÅLL

(DK) KARTONINDHOLD

(ES) CONTENIDO DE LA CAJA

(PT) LEGENDAS DOS DESENHOS

(IT) CONTENUTO DEL CARTONE

(GR) ΠΕΡΙΕΧΟΜΕΝΑ ΧΑΡΤΟΚΙΒΩΤΙΟΥ

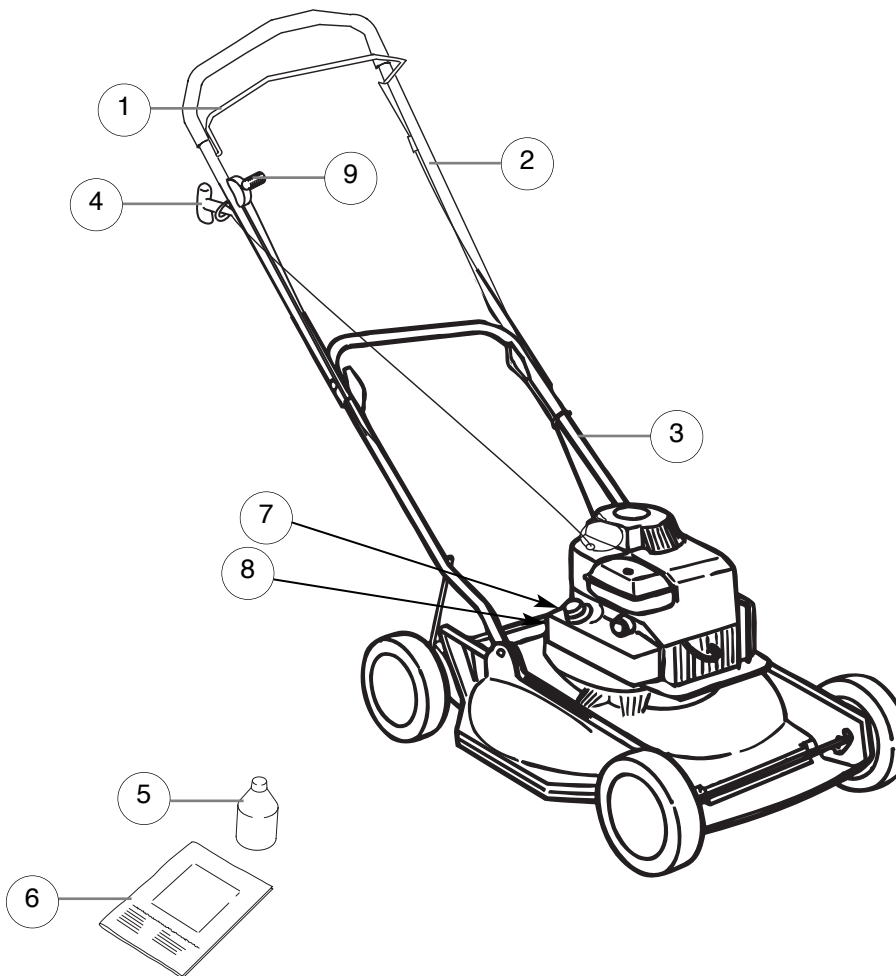

Safety Precautions



If not used properly this lawnmower can be dangerous! This lawnmower can cause serious injury to the operator and others, the warnings and safety instructions must be followed to ensure reasonable safety and efficiency in using this lawnmower. The operator is responsible for following the warning and safety instructions in this manual and on the lawnmower.

Explanation of Symbols on your Jonsered LM2146M



Warning



Read the user instructions carefully to make sure you understand all the controls and what they do.



Always keep the lawnmower on the ground when mowing. Tilting or lifting the lawnmower may cause stones to be thrown out



Keep bystanders away. Do not mow whilst people especially children or pets are in the mowing area



Beware of severing toes or hands. Do not put hands or feet near a rotating blade.



Disconnect the spark plug before attempting any maintenance, cleaning or adjustment, or if you are going to leave the lawnmower unattended for any period.



Blade continues to rotate after the machine is switched off. Wait until all machine components have completely stopped before touching them.

General

- Never allow children or people unfamiliar with these instructions to use the mower. Local regulations may restrict the age of the operator.
- Only use the lawnmower in the manner and for the functions described in these instructions.
- Never operate the lawnmower when you are tired, ill or under the influence of alcohol, drugs or medicine.
- The operator or user is responsible for accidents or hazards occurring to other people or their property.

Fuel Safety

WARNING - Petrol is highly flammable

- Wear protective clothing when handling any fuels and lubricants.
- Avoid contact with skin. If affected, wash liberally with soap and water.
- Remove petrol and engine oil before transporting the product.
- Store fuel in a cool place in a container specifically designed for the purpose. In general plastic containers are unsuitable
- refuel outdoors only and do not smoke while refuelling
- add fuel **BEFORE** starting the engine. Never remove the cap of the fuel tank or add fuel while the engine is running or when the engine is hot
- if petrol is spilled, do not attempt to start the engine but move the machine away from the area of spillage and avoid creating any source of ignition until petrol vapours have dissipated
- replace all fuel tanks and container caps securely
- move the product away from the fuelling area before starting
- Fuel should be stored in a cool place away from naked flames

Preparation

- While using your product always wear substantial footwear and long trousers.
- The use of ear protection is recommended.
- Make sure the lawn is clear of sticks, stones, bones, wire and debris; they could be thrown by the blade.
- Before using the machine and after any impact, check

- for signs of wear or damage and repair as necessary.
- Replace worn or damaged blades together with their fixings in sets to preserve balance.
- Have faulty silencers replaced.

Use

- Do not operate the engine in a confined space where exhaust fumes (carbon monoxide) can collect.
- Use the lawnmower only in daylight or good artificial light.
- Avoid operating your lawnmower in wet grass, where feasible.
- Take care in wet grass, you may lose your footing.
- On slopes, be extra careful of your footing and wear non-slip footwear.
- Mow across the face of slopes, never up and down.
- Exercise extreme caution when changing direction on slopes.
- Mowing on banks and slopes can be dangerous. Do not mow on **banks** or **steep** slopes.
- Do not walk backwards when mowing, you could trip. Walk never run.
- Never cut grass by pulling the mower towards you.
- Release the Operator Presence control to stop the engine before pushing the mower across surfaces other than grass and when transporting the lawnmower to and from the area to be mowed.
- Never operate the lawnmower with damaged guards or without guards in place.
- Do not overspeed the engine or alter governor settings. Excessive speed is dangerous and shortens lawnmower life.
- Disengage all blade and drive clutches before starting.
- Keep hands and feet away from the cutting means at all times and especially when switching on the engine.
- Do not tilt lawnmower when starting the engine.
- Never pick up or carry a lawnmower while the engine is running
- Spark plug wire may be hot - handle with care.
- Do not attempt any maintenance on your lawnmower when the engine is hot.
- Release the Operator Presence Control, to stop the engine, and wait until the blade has stopped:-
- before leaving the mower unattended for any period.
- Release the Operator Presence Control, to stop the engine, wait until the blade has stopped and disconnect the spark plug lead and wait until the engine has cooled:-
- before refuelling;
- before clearing a blockage;
- before checking, cleaning or working on the appliance;
- if you hit an object. Do not use your lawnmower until you are sure that the entire lawnmower is in a safe operating condition;
- if the lawnmower starts to vibrate abnormally. Check immediately. Excessive vibration can cause injury.

Maintenance and storage

- Keep all nuts, bolts and screws tight to be sure the lawnmower is in safe working condition.
- Replace worn or damaged parts for safety.
- Only use the replacement blade, blade bolt, spacer and impeller specified for this product.
- Never store the lawnmower with fuel in the tank inside a building where fumes can reach an open flame or spark.
- Allow the engine to cool before storing in any enclosure.
- To reduce fire hazard, keep the engine, silencer, battery compartment and fuel storage area free of grass, leaves or excessive grease.
- If the fuel tank has to be drained, this should be done outdoors.
- Be careful during adjustment of the machine to prevent entrapment of the fingers between moving blades and fixed parts of the machine.

Assembly Instructions

1. Set the lower handlebar in place. **(A)**
2. Fit the lower handle ensuring that the formed ends are located properly in corresponding slots either side of the lawnmower. **(B)**
3. Insert the plastic plugs on both sides. **(C)**
4. Assemble the upper handle. Note: washer between wing nut and handle. **(D)**

Handlebar Stop

• **THE 2 HANDLEBAR STOPS MUST BE FITTED BEFORE USE**

1. In the packaging you will find 2 stops one marked - **H-** and one marked -**V-**.
2. To lock the handlebar in a fixed position, attach the stops as shown in the illustration **(E)**.
3. Place -**H-** on the right side and -**V-** on the left side.

Recoil Starter

1. Disconnect the spark plug lead.
You must release the brake by pulling the OPC lever to the handle before pulling out the cord.
2. Pull the Operator Presence Control to release the brake on the engine. **(F)**
3. Extend the pull cord fully.
4. Locate the cord in the pull cord guide positioned on handle **(G)**.

Filling with Oil

1. Fill the engine with oil. A bottle of the correct amount of oil is included with the mower, SAE 30.

ADJUSTING THE CUTTING HEIGHT

1. **Remove the spark plug lead** before adjusting.
2. Move the axles between the notches to achieve the desired cutting height. **(H1) & (H2)**

Engine Notes

Oil

1. Check oil level periodically and after every five hours of operation.
2. Add oil as necessary to keep the level to the FULL mark on the dipstick.
3. Use a good quality SAE 30 four stroke oil.
4. To fill with oil:- **(J)**
 - a. Remove oil filler cap.
 - b. Fill to the FULL mark on the dipstick.
- Change the oil after the first five hours operation and thereafter every 25 working hours.
5. Always change the oil while the engine is warm - but not hot - never attempt any maintenance on a hot engine.

Petrol

1. Use fresh regular grade lead free petrol.
2. **NEVER USE LEADED PETROL**
Using leaded petrol will make the exhaust smoke and cause irreparable damage to engines fitted with a catalytic converter.
3. Do not fill the fuel tank when the engine is hot.
4. Do not fill the fuel tank while smoking.
5. Do not fill the fuel tank while the engine is running.
6. To avoid introducing dirt into the fuel system, wipe all grass and dirt from the petrol filler cap before unscrewing it.
7. It is recommended that you fill the tank through a funnel with a filter.
8. Wipe away spillages before starting.

Starting and Stopping

1. Place the mower on a flat surface free from grit, gravel, etc. Fill the tank with unleaded petrol, **do not mix with oil. (K)**
2. Do not fill with petrol while the engine is running. Any petrol spillage should be hosed away with water. Take care that water does not enter the engine.
3. Connect the spark plug lead.

Throttle Control (if fitted)

Move the Throttle Control to the FAST '+' position before starting **(L)**.

1. Starting the cold engine

Push primer bulb firmly **3 times** before starting cold engine. (Also, if the engine has stopped because it has ran out of fuel, refuel engine and push primer **3 times**.) **(M)**

2. Starting the warm engine

- NOTE:** Priming is usually unnecessary when restarting a warm engine. However, cool weather (55°F/13°C or below) may require priming to be repeated.
3. Pull the Operator Presence Control all the way to the upper handle before you start the engine. The lever must be held in position to keep the engine running. **(N)**
 4. **Releasing the Operator Presence Control will stop the engine within 3 seconds.**
 5. Start the engine by pulling the starting handle firmly upwards. **(P)**
 6. **Stopping the engine**
Release the Operator Presence Control.

Use

Due to engine lubrication limitations, the mower should not be used on slopes in excess of 30°. **(Q)**
Before mowing objects such as twigs, toys and stones should be removed from the lawn. **(R)**
Avoid running the blade over foreign objects such as stones, roots, etc., as it may cause engine damage.

Mow the lawn twice weekly during the most active periods of growth.
Never cut more than 1/3 of the length of the grass, especially during dry periods. **(S)**
Mow with a high cutting height setting the first time. Examine the result and lower the mower to the desired setting. Mow slowly or mow the grass twice if it is very long.

Maintenance

Always remove the spark plug lead before repair, cleaning or maintenance work.

All nuts, bolts and screws should be checked for tightness after 5 hours use.

Check the oil.

Push the handle down to ground level when tilting the mower for cleaning purposes. This will avoid oil and fuel spillage.

Regularly

1. Hose down or brush off all grass, leaves, etc., from the mower. **(T)**

2. Check the oil level.

Always handle the blade with care - sharp edges could cause injury.

USE GLOVES

Renew your metal blade after 50 hours mowing or 2 years whichever is the sooner - regardless of condition.

If the blade is cracked or damaged replace it with a new one.

Maintenance

ANNUALLY CARRY OUT THE FOLLOWING:

- Sharpening and balancing the cutter blade.
Remove the spark plug lead. Remove the cutter blade and take it to a service workshop for sharpening and balancing. When reassembling the blade ensure that the retaining washer is flat and not dished, tighten the bolt to a torque of 35-40 Nm. **(V)**
- Change the oil after each season or after 25 hours. Run the engine until warm. **Remove the spark plug lead.** Remove the blade to gain access to the oil drain plug, open the drain plug underneath the mower and let the oil run out. Refit the plug and fill with new oil, SAE 30. **(W)**
- The engine brake cable should always be adjusted to stop the engine within 3 sec. **CAUTION!** For adjustment contact your authorized service dealer. **(X)**
- Remove cover and take out the air filter. **(Z1 & Z2)**
- Clean the filter with warm, soapy water and dry thoroughly. Add 2-3 spoons of oil, distributing evenly throughout the filter.

Transport

Remove the spark plug lead

Loosen the wire/cable from the handle before carefully folding it. Avoid damaging the wire/cable. Empty the petrol tank. The machine must be drained of oil and fuel when moving it by public transport.

Service

When ordering spare parts, always quote the mower's product number. Always check oil level after service.

At the End of the Mowing Season

- Replace blade, bolts, nuts or screws, if necessary.
- Clean your lawnmower thoroughly.
- Ask your local Service Centre to clean the air filter thoroughly and carry out any service or repairs required.
- Drain engine oil of oil and petrol.

Storing your Lawnmower

- Do not store your lawnmower immediately after use.
- Wait until the engine has cooled to avoid a potential fire hazard.
- Clean your lawnmower
- Store in a cool, dry place where your lawnmower is protected from damage.

Service Recommendations

Your product is uniquely identified by a silver and black product rating label.

We strongly recommend that your product is serviced at least every twelve months, more often in a professional application.

Engine Maintenance Schedule

Follow the hourly or calendar intervals, whichever occur first. More frequent service is required when operating in adverse conditions

First 5 hours - Change oil.

Every 5 hours or daily - Check oil level.

Clean finger guard. Clean around muffler.

Every 25 hours or every season - Change oil if operating under heavy load or high ambient temperature. Service air cleaner.

Every 50 hours or every season - Change oil. Inspect spark arrester, if equipped.

Every 100 hours or every season - Clean cooling system*.

Replace spark plug.
* Clean more often under dusty conditions, or when airborne debris is present or after prolonged operation cutting tall, dry grass.

Engine Servicing & Guarantee

The engine fitted to your lawnmower is guaranteed by the Engine Manufacturer.

Fault Finding

Engine Will Not Start

- Ensure Operator Presence Control is in the start position.**
- Check that there is sufficient fuel in the tank and the cap air vent is clear.
- Remove and dry the spark plug.
- Petrol may be stale. Replace. Once petrol has been

replaced, it may take a little time for fresh petrol to filter through.

- Check that the blade bolt is tight. A loose bolt could cause difficult starting.

6. If the engine will still not start, immediately disconnect the spark plug lead.

7. CONSULT YOUR LOCAL APPROVED SERVICE CENTRE.

Lack of Engine Power and/or Overheating

- Disconnect the spark plug lead and allow the engine to cool down.
- Clean grass clippings and debris from around the engine and air inlets and the underside of the deck.
- Clean the engine air filter (Ask your local Approved Service Centre to clean the engine air filter thoroughly).
- Petrol may be stale replace. Once petrol has been replaced, it may take a little time for fresh petrol to filter through.

5. If the engine still lacks power and/or is overheating, immediately disconnect the spark plug lead.

6. CONSULT YOUR LOCAL APPROVED SERVICE CENTRE.

Excessive Vibration

- Disconnect the spark plug lead.
- Check that the blade is correctly fitted.
- If the blade is damaged or worn replace it with a new one.
- If vibration persists, turn the blade through 180° by first loosening the blade bolt, turning the blade and re-tightening the blade bolt.

5. If vibration persists, immediately disconnect the spark plug lead.

6. CONSULT YOUR LOCAL APPROVED SERVICE CENTRE.

ENVIRONMENTAL INFORMATION

Husqvarna Outdoor Products are manufactured under an Environmental Management System (ISO 14001) using, where practical, components manufactured in the most environmentally responsible manner, according to company procedures, and with the potential for recycling at the end of the products' life.

- Packaging is recyclable and plastic components have been labelled (where practical) for categorised recycling.
- Awareness of the environment must be considered when disposing of 'end-of-life' product.
- If necessary, contact your local authority for disposal information.

DISPOSAL OF FUELS AND LUBRICATING OILS

- Wear protective clothing when handling any fuels and lubricants.
- Avoid contact with skin.
- Remove petrol and engine oil before transporting the product.
- Contact your local authority for information of your nearest Recycling/Disposal Station.



Do NOT dispose of used fuels/oils with household waste



Waste fuels/oils are harmful, but can be recycled and should be disposed of through the recognised facilities.



Do NOT dispose of used fuels/oils to water.



Do NOT incinerate

SICHERHEITSMABNAHMEN



Bei nicht ordnungsgemäßer Verwendung kann dieser Rasenmäher gefährlich sein! Dieser Rasenmäher kann den Bediener und andere schwer verletzen; die Warnhinweise und Sicherheitsvorschriften müssen unbedingt beachtet werden, damit eine angemessene Sicherheit und Leistung beim Gebrauch dieses Rasenmähers gewährleistet werden kann. Der Bediener ist dafür verantwortlich, die in dieser Betriebsanleitung und am Rasenmäher gegebenen Warn- und Sicherheitshinweise zu beachten.

Erklärung der am Jonsered LM2146M befindlichen Symbole



Achtung



Die Betriebsanleitung muß sorgfältig durchgelesen werden, um sicherstellen zu können, daß alle Steuerelemente und deren Funktion verstanden werden.



Der Rasenmäher muß während des Mähens immer auf dem Boden bleiben. Durch Kippen oder Anheben des Rasenmähers können Steine fortgeschleudert werden.



Es dürfen sich keine Personen in der Nähe befinden. Es darf nicht gemäht werden, wenn sich Personen, insbesondere Kinder, oder Haustiere im Mähbereich befinden.



Nehmen Sie sich davor in acht, daß der Rasenmäher nicht in Ihre Zehen oder Hände schneiden kann. Hände oder Füße dürfen sich nicht in der Nähe des rotierenden Messers befinden.



Die Zündkerzenzuleitung muß getrennt werden, bevor Wartungsarbeiten, Reinigungen oder Einstellungen ausgeführt werden oder der Rasenmäher unbeaufsichtigt bleibt.



Das Messer wird sich noch weiterdrehen, nachdem die Maschine ausgeschaltet wurde. Warten, sie bis alle Maschinenteile zum vollständigen Stillstand gekommen sind, bevor diese berührt werden.

Gemäß den Vorschriften zur Lärmverhütung Betrieb werktags nicht von 13.00 Uhr bis 15.00 Uhr und von 19.00 Uhr bis 7.00 Uhr und auch nicht an Sonn- und Feiertagen. Bitte beachten Sie außerdem mögliche zusätzliche örtliche Vorschriften.

Allgemeines

1. Kinder oder Personen, die nicht mit der ordnungsgemäßen Benutzung dieses Rasenmähers vertraut sind, dürfen auf keinen Fall den Rasenmäher benutzen. Örtliche Vorschriften enthalten ggf. Altersbeschränkungen.
2. Den Rasenmäher nur in der in dieser Betriebsanleitung beschriebenen Art und Weise und nur für den vorgesehenen zweck verwenden.
3. Den Rasenmäher nie verwenden, wenn Sie müde oder krank sind oder unter dem Einfluß von Alkohol, Drogen oder Arzneimitteln stehen.
4. Der Bediener oder Benutzer ist für Unfälle anderer Personen, und für die Gefahr, der sie oder deren Eigentum ausgesetzt werden, verantwortlich.

Angaben zur Sicherheit bei der Verwendung von Kraftstoff ACHTUNG - Benzin ist leicht entzündbar

- Beim Umgang mit Kraftstoffen und Schmiermitteln muß Schutzkleidung getragen werden.
- Hautkontakt vermeiden.
- Benzin und Motorenöl vor dem Transportieren des Produkts ablassen.
- Kraftstoff an einem kühlen Ort in einem Behälter, der speziell für diesen Zweck vorgesehen ist, aufbewahren. Im allgemeinen sind Plastikbehälter nicht geeignet.
- Nur draußen auftanken und während des Nachfüllens nicht rauchen.
- Kraftstoff auffüllen, **BEVOR** der Motor gestartet wird. Niemals den Einfüllverschluß entfernen oder Kraftstoff einfüllen, während der Motor läuft oder noch heiß ist.
- Falls Benzin verschüttet wird, darf der Motor nicht gestartet werden. Die Maschine muß vom Bereich, in dem das Benzin verschüttet wurde, entfernt werden; es muß darauf geachtet werden, daß keine Entflammungsmöglichkeit geschaffen wird, bis sich die Benzindämpfe vollständig aufgelöst haben.
- Alle Kraftstofftank- und Behälterdeckel wieder an ihrer korrekten Position anbringen.
- Den Rasenmäher vor dem Starten vom Bereich, an dem er aufgetankt wurde, entfernen.
- Kraftstoff muß an einem kühlen Ort, weg von offenen Flammen aufbewahrt werden.

Vorbereitung

1. Bei Arbeiten mit Ihrem Gerät müssen Sie immer feste Schuhe und lange Hosen tragen.
2. Es wird empfohlen, einen Gehörschutz zu tragen.
3. Sicherstellen, daß keine Stecken, Steine, Knochen, Draht oder Schutt auf dem Rasen liegen; sie könnten durch das Messer fortgeschleudert werden.
4. Vor der Verwendung und nach Erhalt eines kräftigen Stoßes muss die Maschine auf Anzeichen eines Verschleißes oder einer Beschädigung überprüft und bei Bedarf die entsprechenden Reparaturarbeiten ausgeführt werden.
5. Abgenutzte oder beschädigte Messer müssen zusammen mit ihren Befestigungen als ganze Sätze ausgewechselt werden, um das Gleichgewicht beizubehalten.
6. Fehlerhafte Schalldämpfer auszuwechseln lassen.

Verwendung

1. Den Motor nicht in einem geschlossenen Bereich laufen lassen, wo sich Abgase (Kohlenmonoxid) ansammeln können.
2. Den Rasenmäher nur bei Tageslicht oder guter künstlicher Beleuchtung verwenden.
3. Rasenmäher sollten, wenn möglich, nicht in nassem Gras verwendet werden.
4. In nassem Gras ist Vorsicht geboten, da Sie leicht Ihren Halt verlieren können.
5. An Hängen muß sichergestellt werden, daß Sie einen sicheren Halt haben und rutschfeste Schuhe tragen.
6. Hänge nie von oben nach unten, sondern immer quer zum Hang mähen.
7. Seien Sie besonders vorsichtig, wenn Sie die Richtung am Hang ändern.
8. Das Mähen an Bänken und Hängen kann gefährlich sein. Nicht an **Bänken** oder **steilen** Hängen mähen.
9. Beim Mähen nicht rückwärtsgehen, da Sie stolpern könnten. Beim Mähen nur gehen, niemals laufen.
10. Beim Mähen den Rasenmäher nie in Ihre Richtung ziehen.
11. Den Motor ausschalten, bevor er über andere Oberflächen als Gras geschoben oder zu und vom zu mähenden Bereich transportiert wird.
12. Den Rasenmäher niemals mit beschädigten oder nicht angebrachten Schutzvorrichtungen verwenden.
13. Den Motor nicht überdrehen oder die Reglereinstellungen ändern. Eine übermäßige Geschwindigkeit ist gefährlich und reduziert die Nutzungsdauer des Rasenmähers.
14. Vor dem Starten alle Messer- und Antriebskupplungen lösen.
15. Niemals Hände oder Füße in die Nähe der Schneidvorrichtung bringen, insbesondere beim Einschalten des Motors.
16. Den Rasenmäher beim Starten des Motors nicht kippen.
17. Einen Rasenmäher niemals anheben oder tragen, wenn der Motor noch läuft.
18. Die Zündkerzenzuleitung kann heiß sein - deshalb ist beim Umgang damit Vorsicht geboten.
19. Es dürfen keine Wartungsarbeiten an Ihrem Rasenmäher ausgeführt werden, solange der Motor noch heiß ist.
20. Den Motor ausschalten und warten, bis das Messer zum vollständigen Stillstand gekommen ist:
 - bevor der Rasenmäher unbeaufsichtigt bleibt.
21. Den Motorbremsbügel zum Stoppen des Motors loslassen. Warten, bis das Messer zum vollständigen Stillstand gekommen ist, die Zündkerzenleitung trennen und warten, bis der Motor abgekühlt ist:
 - bevor Benzin nachgefüllt wird;
 - bevor eine Blockierung entfernt wird;
 - bevor der Rasenmäher überprüft oder gereinigt wird oder Arbeiten daran ausgeführt werden;
 - wenn Sie einen Gegenstand treffen. Der Rasenmäher darf erst dann wieder verwendet werden, wenn absolut sichergestellt wurde, daß sich der gesamte Rasenmäher in einem sicheren Betriebszustand befindet;
 - wenn der Rasenmäher anfängt, ungewöhnlich stark zu vibrieren. In diesem Falle muß er sofort überprüft werden. Ein übermäßiges Vibrieren kann Verletzungen verursachen.

Wartung und Lagerung

1. Alle Muttern, Bolzen und Schrauben müssen fest angezogen sein, damit ein sicherer Betriebszustand des Rasenmähers gewährleistet ist.
2. Abgenutzte oder beschädigte Teile müssen für einen sicheren Zustand ausgewechselt werden.
3. Nur für dieses Produkt spezifizierte Messer, Messerbefestigungsschrauben, Distanzscheiben und Gebläserad beim Auswechseln verwenden.

SICHERHEITSMABNAHMEN

- Den Rasenmäher niemals mit Kraftstoff im Tank in einem Gebäude abstellen, wo Dämpfe eine offene Flamme oder einen Funken erreichen können.
- Der Motor muß zuerst abgekühlt sein, bevor der Rasenmäher in einen geschlossenen Bereich gestellt wird.
- Um die Brandgefahr zu reduzieren, müssen Motor, Schalldämpfer, Gehäuse und Kraftstoffaufbewahrungsbereich frei von Gras, Blättern oder übermäßig viel Schmierfett gehalten werden.
- Falls der Kraftstofftank entleert werden muß, sollte dies draußen geschehen.
- Bei der Einstellung des Rasenmähers darauf achten, daß Sie Ihre Finger nicht zwischen den beweglichen Messern und feststehenden Teilen der Maschine einklemmen.

MONTAGEANWEISUNGEN

- Befestigen Sie den unteren Griff in der Befestigungsvorrichtung. **(A)**
- Den unteren Holm so montieren, daß die geformten Enden richtig in die entsprechenden Vertiefungen auf beiden Seiten des Rasenmähers eingepaßt werden. **(B)**
- Drücken Sie auf beiden Seiten die Plastikknöpfe ein. **(C)**
- Montieren Sie den oberen Handgriff. Denken Sie an die Unterlegscheibe zwischen Mutter und Handgriff. **(D)**

Griffstangensperre DIE BEIDEN GRIFFSTANGENSPERREN MÜSSEN VOR DER VERWENDUNG ANGEBRACHT WERDEN

- In der Verpackung werden Sie 2 Sperren, eine mit der Markierung **-H-**, die andere mit der Markierung **-V-** finden.
- Die Sperren müssen gemäß Abbildung **(E)** angebracht werden, um die Griffstange in einer bestimmten Position festzustellen.
- H-** auf der rechten Seite und **-V-** auf der linken Seite anbringen.

Zugstarter

- Die Zündkerzen zuleitung trennen.
- Die Bremse muß durch Ziehen des OPC-Bügels zum Griff gelöst werden, bevor die Schnur herausgezogen wird.**
- Die Bedienerpräsenz-Kontrollvorrichtung (OPC) ziehen, um die Bremse am Motor zu lösen. **(F)**
- Das starterseil so weit wie möglich herausziehen.
- Das seil an der führung des starterseils am Griff festmachen **(G)**.

Ölaufüllung

- Füllen Sie Öl in den Motor. Eine Flasche mit der notwendigen Ölmenge ist dem Rasenmäher beigelegt, SAE 30.

EINSTELLUNG DER SCHNITTHÖHE

- Entfernen Sie das Zündkabel**, bevor Sie die Höheneinstellung verändern.
- Ziehen Sie das Rad aus der Nut um die gewünschte Position einzustellen. **(H1) & (H2)**

ANGABEN ZUM MOTOR

Öl

- Den Ölstand regelmäßig und nach jeweils 5 Betriebsstunden überprüfen.
- Je nach Erfordernis Öl hinzufügen, um den Ölstand auf der VOLL-Markierung am Pegelstab zu halten.
- Ein hochwertiges SAE 30 Viertaktöl verwenden.
- Wenn Öl nachgefüllt werden muß: **(J)**
 - Den Öleinfüllverschluß entfernen.
 - Öl bis zur VOLL-Markierung am Pegelstab einfüllen.
 - Das Öl nach den ersten fünf Betriebsstunden und danach nach jeweils 25 Betriebsstunden wechseln.
- Das Öl immer dann wechseln, wenn der Motor noch warm - jedoch nicht heiß - ist. Es dürfen niemals Wartungsarbeiten bei heißem Motor ausgeführt werden.

Benzin

- Frisches bleifreies Normalbenzin verwenden.

2. NIEMALS VERBLEITES BENZIN VERWENDEN

Bei Verwendung von verbleitem Benzin wird der Auspuff rauchen; außerdem würde dies zu einer irreparablen Beschädigung von Motoren, die mit einem Katalysator versehen sind, führen.

- Den Kraftstofftank nicht füllen, wenn der Motor heiß ist.
- Während des Auffüllens des Tanks darf nicht geraucht werden.
- Den Kraftstofftank nicht füllen, während der Motor läuft.
- Damit kein Schmutz in das Kraftstoffsystem gelangen kann, muß Gras und Schmutz vom Benzineinfüllverschluß entfernt werden, bevor dieser aufgeschraubt wird.
- Es wird empfohlen, den Tank mittels Trichter mit Filter zu füllen.
- Vor dem Starten des Motors muß verschüttetes Benzin entfernt werden.

STARTEN UND STOPPEN

- Den Rasenmäher auf eine ebene Fläche, jedoch nicht auf Splitt, Sand und Kies u.ä., stellen. Den Kraftstofftank mit bleifreiem Benzin auffüllen, **kein Benzin-Ölgemisch verwenden! (K)**
- Nie bei laufendem Motor Benzin nachfüllen. Eventuelle Benzintropfen mit Wasser entfernen. Achten sie darauf, daß kein wasser in den motor kommt.
- Schließen Sie das Zündkerzenkabel an.

Gasgebek (falls installiert)

Den Gashebel vor dem Starten auf SCHNELL '+' einstellen. **(L)**

- Start des kalten motors** Vor dem Start eines kalten Motors Primer **dreimal** drücken. (Auch wenn der Motor wegen Kraftstoffmangels stehengeblieben ist, Kraftstoff nachfüllen und Primer **dreimal** drücken.) **(M)**

2. Start des warmen motors

HINWIS: Beim start eines warmen Motors ist Vorpumpen normalerweise unnötig. Bei kaltem Wetter (13°C oder darunter) kann allerdings wiederholtes Vorpumpen notwendig sein.

- Vor Motorstart den Motorbremsbügel bis zur oberen Griffstange ziehen und ihn in dieser position zwecks Motorlauf belassen **(N)**
- Beim loslassen des Motorbremsbügels kommt der Motor nach 3 Sekunden zum Stillstand.**
- Starten Sie den Motor, indem Sie den Starthebel schnell nach oben ziehen. **(P)**
- Anhalten des Motors** Motorbremsbügel loslassen.

VERWENDUNG

Der Rasenmäher sollte nicht in einem Gelände benützt werden, das eine Neigung von mehr als 30 Grad besitzt. In solchen Fällen können Schmierungsprobleme am Motor auftreten **(Q)**. Bevor mit dem Mähen begonnen wird, müssen Zweige, Spielzeuge, Steine usw. von der Rasenfläche entfernt werden. **(R)** Vermeiden Sie, daß das Messer mit Fremdkörpern wie Steinen, Wurzeln u. ä. in Berührung kommt, da dies zu einer Verbiegung der Motorwelle führen kann.

Mähen Sie das Gras bei starkem Wachstum zweimal wöchentlich. Mähen Sie niemals mehr als 1/3 der Graslänge. Dies gilt besonders für trockene Perioden. **(S)** Mähen Sie beim ersten Mal mit einer hohen Schnitthöhe. Überprüfen Sie danach das Resultat und stellen Sie dann die gewünschte Schnitthöhe ein. Ist das Gras besonders hoch, fahren Sie langsam mit dem Rasenmäher. Mähen Sie gegebenenfalls zweimal.

WARTUNG

Ziehen Sie immer den Zündkerzenstecker ab, bevor Sie mit der Reparatur, Reinigung oder mit Wartungsarbeiten beginnen. Nach den ersten 5 Betriebsstunden alle Schrauben und Muttern überprüfen. Ölstand kontrollieren. Für Reinigungszwecke den Handgriff des Mähers nach unten drücken, um den Rasenmäher zu kippen. Dies verhindert das Auslaufen von Öl oder Benzin.

Regelmässige Wartung

- Den Rasenmäher regelmässig von Gras und Schmutz befreien. **(T)**
- Ölstand kontrollieren.

Beim Umgang mit dem Messer ist immer Vorsicht geboten - scharfe Kanten können Verletzungen verursachen.

HANDSCHUHE VERWENDEN

Das Metallmesser muß nach 50 Betriebsstunden oder 2 Jahren, je nachdem, welches eher zutrifft, ausgewechselt werden. Dies trifft auch dann zu, wenn das Messer noch in gutem Zustand ist. Wenn das Messer abgenutzt oder beschädigt ist, muß es durch ein neues Messer ersetzt werden.

WARTUNG

Fährliche Wartungsarbeiten

1. Schleifen und Auswuchten des Messers. (**Achtung: Vor Demontage des Messers Zündkabel von der Zündkerze entfernen**). Schrauben Sie das Messer ab und bringen sie diese in eine Service-Werkstatt. Bei der Montage die Schrauben richtig anziehen. Drehmoment: 35–40 Nm. (V)
2. Wechseln Sie das Öl nach jeder Saison bzw. nach spätestens 25 Betriebsstunden. **Ziehen Sie das Zündkerzenkabel ab**. Die Ölablassschraube entfernen und das Öl ablassen, während der Motor noch warm ist. Drehen Sie die Ablass-Schraube wieder zu und füllen sie neues Öl nach, SAE 30. (W)
3. Das Motorbremskabel ist immer so einzustellen, daß der Motor nach 3 Sekunden zum Stillstand kommt. ZUR BEACHTUNG! Einstellung von einer Vertragswerkstatt vornehmen lassen. (X)
4. Lösen Sie die Schraube, nehmen Sie den Deckel ab und nehmen Sie den Filtereinsatz heraus. (Z1 & Z2)
5. Reinigen Sie den Filter mit warmer seifenauge. Tränken Sie den Filter leicht mit Öl und verteilen sie es gut im Filter.

Transport

Ziehen Sie das Zündkerzenkabel ab. Entfernen Sie die Kabel von dem Handgriff, und legen sie dies vorsichtig zusammen. Vermeiden Sie Beschädigungen an den Kabeln. Entleeren Sie den Benzintank. Bei Transport mit öffentlichen Verkehrsmitteln ist der Benzin- und Öltank zu entleeren.

Service

Bei Bestellung von Ersatzteilen, immer die Typenbezeichnung des Rasenmähers angeben. Kontrollieren Sie vor jeder Inbetriebnahme des Rasenmähers den Ölstand.

Am Ende der Mähaison

1. Messer, Bolzen, Muttern oder Schrauben je nach Erfordernis auswechseln.
2. Den Rasenmäher gründlich reinigen.
3. Gehen Sie zu Ihrer örtlichen Kundendienststation und lassen Sie dort den Luftfilter gründlich reinigen und eventuell erforderliche Wartungs- oder Reparaturarbeiten ausführen.
4. Öl und Benzin aus dem Motor ablassen.

Lagerung Ihres Rasenmähers

1. Den Rasenmäher nicht sofort nach der Benutzung wegstellen.
2. Warten, bis der Motor abgekühlt ist, um eine mögliche Brandgefahr zu vermeiden.
3. Der Rasenmäher muß gesäubert werden.
4. Er muß an einem kühlen, trockenem Ort aufbewahrt werden, wo er nicht beschädigt werden kann.

Wartungsempfehlungen

Ihr Produkt ist durch ein silberfarbiges und schwarzes Produkttypenschild gekennzeichnet.

Ihr Gerät sollte mindestens alle 12 Monate gewartet werden; häufiger, wenn es professionell eingesetzt wird.

Wartungsplan für den Motor

Die stündlichen oder Kalender-Wartungsabstände, je nachdem, welches zuerst zutrifft, beachten. Wird Ihr Rasenmäher in schlechten Bedingungen verwendet, sind kürzere Wartungsabstände erforderlich. **Nach den ersten 5 Stunden** - Öl wechseln.

Nach jeweils 5 Stunden oder täglich - Ölstand überprüfen. Fingerschutz säubern. Bereich um Schalldämpfer säubern.

Nach jeweils 25 Stunden oder jede Saison - Bei schwerer Belastung oder hohen Umgebungstemperaturen ist ein Ölwechsel erforderlich. Den Luftfilter reinigen.

Nach jeweils 50 Stunden oder jede Saison - Öl wechseln. Funkenlöscher, falls installiert, überprüfen.

Nach jeweils 100 Stunden oder jede Saison - Kühlsystem reinigen*. Zündkerze auswechseln.

* Bei staubigen Bedingungen, bei Flugschmutz oder nach längerem Mähen von langem, trockenem Gras ist eine häufigere Reinigung erforderlich.

Motorwartung & Garantie

Für den in Ihren Rasenmäher installierten Motor gilt die Garantie des Motorherstellers.

Fehlersuche

Motor startet nicht

1. **Sicherstellen, daß sich der OPC-Bügel in der Startposition befindet.**
2. Sicherstellen, daß genügend Kraftstoff im Tank ist und der Luftleitlaß im deckel frei ist.
3. Die Zündkerze ausbauen und trocknen.
4. Benzin kann alt sein. Wechseln Sie dieses aus. Nachdem das Benzin gewechselt wurde, kann es eine Weile dauern, bis das frische Benzin durchgefiltert ist.
5. Sicherstellen, daß die Messerbefestigungsschraube fest

angezogen ist. Eine lose Schraube kann zu Schwierigkeiten beim Starten führen.

6. **Falls der Motor trotzdem nicht startet, muß die Zündkerzenzuleitung sofort getrennt werden.**
 7. **SETZEN SIE SICH DANN BITTE MIT IHRER ÖRTLICHEN ZUGELASSENEN KUNDENDIENSTSTATION IN VERBINDUNG.**
- Zu wenig Motorleistung und/oder Überhitzung**
1. Die Zündkerzenzuleitung trennen und den Motor abkühlen lassen.
 2. Schnittgut und Unrat um den Motor entfernen, Luftleitlässe und die Unterseite der Haube, einschließlich Klappe und Gebläse, säubern.
 3. Den Motorluftfilter reinigen. (Gehen Sie zu Ihrer örtlichen Kundendienststation und lassen Sie dort den Luftfilter gründlich reinigen.)
 4. Benzin kann alt sein. Wechseln Sie dieses aus. Nachdem das Benzin gewechselt wurde, kann es eine Weile dauern, bis das frische Benzin durchgefiltert ist.
 5. **Falls nach immer zu wenig Leistung vorhanden ist und/oder eine Überhitzung auftritt, muß die Zündkerzenzuleitung sofort getrennt werden.**
 6. **SETZEN SIE SICH DANN BITTE MIT IHRER ÖRTLICHEN ZUGELASSENEN KUNDENDIENSTSTATION IN VERBINDUNG.**

Übermäßiges Vibrieren

1. Die Zündkerzenzuleitung trennen.
2. Sicherstellen, daß das Messer korrekt angebracht ist.
3. Falls das Messer beschädigt oder abgenutzt ist, muß dieses ausgewechselt werden.
4. Falls die Maschine weiterhin übermäßig vibriert, muß das Messer um 180° gedreht werden. Dazu muß zuerst die Messerbefestigungsschraube gelockert werden. Danach das Messer drehen und wieder die Messerbefestigungsschraube anziehen.
5. **Falls die Maschine trotzdem übermäßig vibriert, muß die Zündkerzenzuleitung sofort getrennt werden.**
6. **SETZEN SIE SICH DANN BITTE MIT IHRER ÖRTLICHEN ZUGELASSENEN KUNDENDIENSTSTATION IN VERBINDUNG.**

UMWELTINFORMATION

Husqvarna Outdoor Products stellt Produkte unter einem Umweltmanagementssystem (ISO 14001) her. Hierbei werden Fertigungsverfahren angewandt, welche es ermöglichen, Teile auf eine umweltfreundliche Weise (soweit dies durchführbar ist) und unter der Berücksichtigung der Wiederverwertung am Ende ihrer Nutzungsdauer, herzustellen.

- Die Verpackung kann wiederverwertet werden. Kunststoffteile wurden (wo durchführbar) für eine nach Kategorien geordnete Wiederverwertung gekennzeichnet.
- Beim Entsorgen von nicht mehr zu gebrauchenden Produkten muß die Umwelt berücksichtigt werden.
- Falls erforderlich, setzen Sie sich bitte mit Ihrer örtlichen Behörde in Verbindung. Diese kann Ihnen Einzelheiten zu Entsorgung mitteilen.

KRAFTSTOFF- UND SCHMIERÖLENTSORGUNG

- Beim Umgang mit Kraftstoffen und Schmiermitteln muß Schutzkleidung getragen werden.
- Hautkontakt vermeiden.
- Benzin und Motorenöl vor dem Transportieren des Produkts ablassen.
- Setzen Sie sich bitte mit Ihrer örtlichen Behörde in Verbindung, die Ihnen Einzelheiten über die nächstgelegene Recycling-/Entsorgungsstation geben kann.



Verwendete Kraftstoffe/Öle dürfen NICHT mit dem Hausmüll entsorgt werden.



Verwendete Kraftstoffe/Öle sind umweltschädigend, sie können jedoch wiederverwertet werden und sollten deshalb über eine zugelassene Einrichtung entsorgt werden.



Verwendete Kraftstoffe/Öle dürfen NICHT in Gewässer abgeleitet werden.



Nicht verbrennen

PRECAUTIONS A PRENDRE



Cette tondeuse à gazon peut être dangereuse si elle n'est pas utilisée correctement. Une mauvaise utilisation peut occasionner des blessures pour l'utilisateur et les tiers. Veuillez respecter les avertissements et les instructions de sécurité pour assurer le rendement et la sécurité de la tondeuse. Il incombe à l'utilisateur de respecter les avertissements et les instructions de sécurité figurant dans le présent manuel et sur la tondeuse.

Explication des symboles de la tondeuse Jonsered LM2146M



Avertissement



Lire attentivement le mode d'emploi pour vous assurer de bien comprendre toutes les commandes et leur utilisation.



Maintenir toujours la tondeuse au sol en tondant. Si vous levez ou vous inclinez la tondeuse, des pierres risquent d'être projetées.



Eloigner les tiers. Ne pas tondre lorsque des personnes, en particulier des enfants, ou des animaux se trouvent sur la pelouse.



Attention aux mains et aux doigts de pieds. Ne pas approcher les mains ou les pieds des lames en rotation.



Déconnecter la bougie avant toute intervention de maintenance, de réglage, ou si vous laissez la tondeuse sans surveillance pendant un moment.



Après l'arrêt de la tondeuse, attendez l'arrêt complet des organes mécaniques en mouvement avant de les toucher.

Généralités

1. Ne jamais permettre aux enfants ou aux personnes ne connaissant pas les présentes instructions de se servir de la tondeuse. Les réglementations locales peuvent imposer une limite d'âge pour l'utilisation des tondeuses.
2. Utiliser la tondeuse uniquement pour l'usage et de la façon décrits dans les présentes instructions.
3. Ne jamais faire fonctionner la tondeuse si vous êtes fatigué/e, malade ou sous l'influence de l'alcool, de drogues ou de médicaments.
4. L'opérateur ou l'utilisateur est responsable des accidents pouvant survenir aux tiers et des dommages causés à leurs biens.

CARBURANT : MESURES DE SECURITE

ATTENTION - Le carburant est extrêmement inflammable.

- Porter des vêtements de protection lors de toute manipulation des combustibles et lubrifiants.
- Eviter le contact avec la peau.
- Vider le carburant et les lubrifiants avant le transport.
- Stocker le carburant dans un endroit frais, dans un conteneur spécialement conçu à cet effet. En général, les conteneurs en plastique ne conviennent pas.
- Remplir le réservoir en plein air uniquement, et ne pas fumer lors du remplissage.
- Remplir le réservoir AVANT de démarrer le moteur. Ne jamais retirer le bouchon du réservoir, ni rajouter du carburant, pendant que le moteur tourne ou tant qu'il est chaud.
- Si du carburant est renversé sur le sol, ne pas démarrer le moteur mais éloigner la tondeuse de la inondée et éviter de créer toute source d'ignition jusqu'à ce que les vapeurs d'essence soient dissipées.
- Bien refermer tous les bouchons de réservoir et de conteneur.
- Avant de démarrer le moteur, éloigner la tondeuse de l'endroit où le réservoir a été rempli.
- Le combustible doit être conservé dans un endroit frais, loin de toutes flammes nues.

Préparation

1. Toujours porter des chaussures robustes et des pantalons en utilisant cet outil.
2. L'utilisation de protège-tympan est recommandée
3. Vérifier que la pelouse est libre de tous morceaux de bois, pierres, os, bouts de fil de fer et débris, qui risqueraient d'être projetés par la lame.
4. Avant de mettre l'appareil en marche et après tout choc, vérifier qu'il ne présente aucun signe d'usure ou de dommage, et le réparer si nécessaire.
5. Remplacer les lames usées ou endommagées en même temps que leur système de fixation afin de maintenir le bon équilibrage des lames.
6. Faire remplacer les silencieux défectueux.

Fonctionnement

1. Ne pas faire fonctionner le moteur dans un endroit fermé où les gaz d'échappement toxiques (monoxyde de carbone) risquent de s'accumuler.
2. N'utiliser la tondeuse qu'à la lumière du jour ou sous un bon éclairage artificiel.
3. Dans la mesure du possible, éviter de tondre de l'herbe mouillée.
4. Prendre garde de ne pas glisser sur l'herbe mouillée.
5. Sur les terrains en pente, veiller particulièrement à ne pas perdre l'équilibre, et porter des chaussures antidérapantes.
6. Tondre les terrains en pente perpendiculairement à la pente et jamais de haut en bas ou de bas en haut.
7. Faire très attention lors des changements de direction sur des terrains en pente.
8. Tondre des terrains en pente ou des berges peut être dangereux. Ne pas utiliser la tondeuse sur les **talus** ou pentes **raides**.
9. Ne pas reculer en tondant, vous pourriez trébucher. Marcher - ne jamais courir.
10. Ne pas tondre en tirant la tondeuse vers soi.
11. Arrêter le moteur avant de faire passer la tondeuse sur les surfaces non gazonnées et pour transporter la tondeuse jusqu'à la pelouse et la ramener à son rangement.
12. Ne jamais faire fonctionner la tondeuse avec des protections endommagées ou sans protections.
13. Ne pas faire fonctionner le moteur à un régime trop élevé, et ne pas modifier les réglages du régulateur. Une vitesse excessive est dangereuse et réduit la longévité de la tondeuse.
14. Avant de démarrer le moteur: - si modèle avec frein moteur : actionner l'arceau frein moteur : s'assurer que la lame est bien débrayée.
15. Toujours tenir les mains et les pieds éloignés de l'outil de coupe, et surtout en mettant le moteur en marche.
16. Ne pas incliner la tondeuse pendant le démarrage.
17. Ne jamais soulever ou porter une tondeuse lorsque le moteur est en fonctionnement.
18. Le fil de la bougie peut être chaud, le manipuler avec précaution.
19. Ne tenter aucune intervention de maintenance sur la tondeuse tant que le moteur est chaud.
20. Arrêter le moteur, et attendre que la lame s'arrête de tourner.
 - avant de laisser la tondeuse sans surveillance.
21. Lâcher la poignée de présence de l'opérateur pour stopper le moteur, attendre que la lame arrête de tourner, déconnecter le câble de la bougie et attendre que le moteur refroidisse.
 - avant de remplir le réservoir;
 - avant de dégager une obstruction;
 - avant d'inspecter, de nettoyer ou d'entretenir la tondeuse;
 - Si l'on heurte un objet. Ne pas redémarrer la tondeuse tant que l'on n'est pas certain/e que la tondeuse, dans son ensemble, peut fonctionner en toute sécurité.
- si la tondeuse se met à vibrer de manière excessive. Effectuer une vérification immédiate. Des vibrations

PRECAUTIONS A PRENDRE

excessives peuvent être cause d'accidents.

Entretien et entreposage

1. Pour assurer des conditions de sécurité optimales de fonctionnement, veiller à ce que tous les boulons, écrous et vis soient toujours bien serrés.
2. Pour assurer la sécurité, remplacer les pièces usées ou endommagées.
3. Pour remplacer la lame, le boulon de lame, les rondelles et la turbine, utiliser uniquement les pièces spécifiques pour cette tondeuse.
4. Ne jamais entreposer la tondeuse avec du carburant dans le réservoir à l'intérieur d'un bâtiment où les vapeurs pourraient atteindre une flamme nue ou une étincelle.
5. Laisser le moteur refroidir avant d'entreposer la tondeuse dans un endroit fermé.
6. Pour réduire les risques d'incendie, débarrasser le moteur, le silencieux, le compartiment de la batterie et la zone d'entreposage du carburant, de tous déchets d'herbe, de feuilles ou de graisse.
7. Si le réservoir de carburant doit être vidangé, le faire en plein air.
8. Pendant les interventions de réglage, prendre soin de ne pas se coincer les doigts entre les lames en rotation et les pièces fixes de la machine.

INSTRUCTIONS DE MONTAGE

1. Fixer le mancheron inférieur aux supports. **(A)**
2. Ajustez le guidon inférieur de sorte que les extrémités s'adaptent aux fixations prévues à cet effet, des deux côtés de la tondeuse. **(B)**
3. Enforcer les chevilles de plastique de chaque côté. **(C)**
4. Fixer le mancheron supérieur. **Attention:** rondelle entre écrou et mancheron. **(D)**

Arrêt de guidon

• MONTER LES DEUX ARRETS DE GUIDON AVANT TOUTE UTILISATION

1. Vous trouverez 2 arrêts dans l'emballage, l'un marqué H et l'autre V.
2. Pour verrouiller le guidon en une position donnée, attacher les arrêts comme indiqué sur le schéma **(E)**.
3. Monter l'arrêt H du côté droit et l'arrêt V du côté gauche.

Lanceur à retour automatique

1. Déconnecter le fil de bougie.
- Il est impératif de libérer le frein en rapprochant l'arceau de sécurité du guidon, avant de tirer sur la corde du lanceur**
2. Tirer l'arceau de sécurité pour libérer le frein du moteur. **(F)**
3. Tirer à fond sur la corde du lanceur.
4. Replacer la corde du lanceur dans le support de la poignée de lancement. **(G)**.

Remplissage d'huile

1. Verser environ d'huile dans le moteur. Le flacon ci-joint contient la quantité d'huile nécessaire, SAE 30.

Réglage de la hauteur de coupe

1. **Débrancher le fil de bougie avant entretien.**
2. Tirer la roue hors du cran et placer en position choisie. **(H1) & (H2)**

NOTES SUR LE MOTEUR

Huile

1. Vérifier régulièrement le niveau d'huile et au minimum toutes les 5 heures de fonctionnement.
2. Ajouter de l'huile si nécessaire pour que le niveau reste toujours au niveau FULL (plein) de la jauge.
3. Utiliser une huile pour moteur à quatre temps SAE 30 de bonne qualité.
4. Pour faire le plein d'huile: **(J)**
 - a. Déposer le bouchon du réservoir d'huile.
 - b. Remplir jusqu'à ce que le niveau FULL de la jauge soit atteint.
- Remplacer l'huile après les 5 premières heures de fonctionnement et ensuite toutes les 25 heures d'utilisation.
5. Remplacer toujours l'huile lorsque le moteur est tiède - mais pas chaud - Ne jamais intervenir sur un moteur chaud.

Essence

1. Utiliser de l'essence sans plomb ordinaire fraîche.
2. **NE JAMAIS UTILISER D'ESSENCE AU PLOMB**
L'essence au plomb ferait fumer l'échappement et causerait des dégâts irréparables aux moteurs équipés d'un pot catalytique.
3. Ne pas faire le plein lorsque le moteur est chaud.
4. Ne pas faire le plein tout en fumant.
5. Ne pas faire le plein lorsque le moteur tourne.
6. Pour éviter d'introduire des saletés dans le circuit de carburant, essuyer toute trace d'herbe ou de graisse du bouchon du réservoir avant de le dévisser.
7. Il est recommandé de faire le plein avec un entonnoir muni d'un filtre.
8. Essuyer tout déversement accidentel avant de faire démarrer le moteur.

DÉMARRAGE ET ARRÊT

1. Placer la tondeuse sur une surface plane. **Attention:** ni graviers, ni gravillons. Remplir le réservoir d'essence sans plomb, **pas de mélange huile-essence.** **(K)**
2. Ne pas faire le plein quand le moteur est en marche. En cas d'éclaboussures d'essence, rincer au jet d'eau. Ne pas faire couler directement sur le moteur.
3. Brancher le fil de bougie.
- Commande Des Gaz (Si montée)**
Mettre la commande de gaz sur RAPIDE '+' avant de démarrer. **(L)**
1. **Mise en marche du moteur froid**
Pressez fermement la poire d'amorçage **3 fois** avant de démarrer le moteur à froid. (De mame, lorsque le moteur est tombé en panne d'essence, faites le plein de carburant et pressez la poire d'amorçage **3 fois**). **(M)**
2. **Mise en marche du moteur chaud**
NOTE: En général, il n'est pas nécessaire d'amorcer pour redémarrer un moteur chaud. En revanche, par temps froid, (13°C ou moins) il peut s'avérer nécessaire de répéter l'amorçage.
3. Tirer l'étrier du frein moteur jusqu'au mancheron supérieur avant de mettre le moteur en marche. L'étrier du frein moteur doit être maintenu dans cette position pour permettre au moteur de continuer à tourner. **(N)**
4. **Si vous relâchez l'étrier du frein moteur, celui-ci s'arrêtera dans les 3 secondes.**
5. Lancer le moteur en tirant rapidement la poignée de démarrage vers le haut. **(P)**
6. **Arrêt du moteur** Relâchez l'étrier du frein moteur.

FONCTIONNEMENT

La tondeuse ne doit pas être utilisée sur un terrain dont la pente dépasse 30°. Il pourrait se produire des problèmes avec la graissage du moteur. **(Q)** Avant de commencer à tondre, il faut débarrasser la pelouse des branches, des jouets, des pierres etc., qui pourraient s'y trouver. **(R)** Veiller à ce que la lame ne rencontre pas de corps étrangers tels que pierres, racines, etc., ce qui risquerait de fausser l'axe de moteur.

Au cours de la période de croissance intensive, couper l'herbe au moins deux fois par semaine. Ne jamais couper plus de 1/3 de la hauteur de l'herbe, en particulier en période de sécheresse. **(S)** Tondre la première fois avec la tondeuse réglée sur une position haute de coupe. Vérifier le résultat et abaisser ensuite la hauteur souhaitée. Si l'herbe est très haute, passer la tondeuse lentement, éventuellement, la passer deux fois.

ENTRETIEN

Toujours débrancher le fil de bougie avant réparation nettoyage entretien. Après 5 heures d'utilisation, resserrer vis et écrous. Vérifier l'huile.

Lorsque la tondeuse est inclinée sur le côté, il faut que la **bougie** occupent la position **la plus élevée**. **Régulièrement**

1. Débarrasser la tondeuse de tous les restes d'herbe, de feuillage etc. en la rincant ou en la brossant. **(T)**
2. Vérifier l'huile.

Toujours manipuler la lame avec soin - ses bords tranchants peuvent blesser.

PORTER DES GANTS.

Changer la lame toutes les 50 heures d'utilisation ou au moins une fois tous les 2 ans, quel que soit son état.

Si la lame est fissurée ou endommagée, la remplacer par une lame neuve.

1. Aiguillage et équilibrage de la lame. **Débrancher le fil de bougie.** La démonter et la donner à aiguiser à une station-service. Bien resserrer la vis après remontage. Moment d'torsion: 35-40 Nm. **(V)**
2. Vidanger l'huile à chaque saison ou bien toutes les 25 heures de service. Faire chauffer le moteur, **débrancher le fil de bougie**, dévisser la jauge, ouvrir le bouchon du fond et faire couler l'huile. Revisser le bouchon et faire le plein d'huile, SAE 30. **(W)**
3. Le câble du frein moteur doit toujours être réglé pour arrêter le moteur dans les 3 seconds. **PRUDENCE!** Pour le réglage s'adresser à un concessionnaire agréé. **(X)**
4. Démontage du filtre à air. Dévisser, enlever le couvercle et sortir le bloc filtre. **(Z1 & Z2)**
5. Laver l'élément en mousse "Oil Foam" dans de l'eau additionnée de détergent liquide. Sécher l'élément en le pressant dans un chiffon propre. Ajouter 2-3 cuillères à soupe d'huile, bien répartir sur le filtre.

Transport

Débrancher le fil de bougie. Dégager le fil/câble du mancheron avant de plier avec précautions. Éviter d'endommager le fil/le câble. Vider le réservoir d'essence. En cas de transport par un service public, il faut vider et l'essence et l'huile.

Révision

En cas de commande de pièces détachées, indiquer le numéro de production de la tondeuse. Après révision, toujours contrôler le niveau d'huile.

A la fin de la belle saison

1. Remplacer la lame, les boulons, les écrous et les vis si nécessaire.
2. Nettoyer la tondeuse à fond.
3. Demander au Centre Après-Vente de nettoyer le filtre à air et d'effectuer toute intervention de maintenance ou de réparation nécessaire.
4. Vidanger l'huile et l'essence.

Remisage de la tondeuse

1. Ne pas remettre la tondeuse dès la fin d'une tonte.
2. Attendre que le moteur refroidisse pour éviter tout risque d'incendie.
3. Nettoyer la tondeuse.
4. Remiser la tondeuse dans un local frais et sec ou elle sera à l'abri de tout dégât.

Recommandations pour les révisions

Cet appareil n'est identifié que par une plaque de qualité de produit, argentée et noire. Lire attentivement le mode d'emploi pour vous assurer de bien comprendre toutes les commandes et leur utilisation.

Programme de maintenance du moteur

Respecter les intervalles horaires ou de calendrier, si la tondeuse est peu utilisée. Effectuer ces opérations plus fréquemment si la tondeuse est utilisée dans des conditions difficiles.

Cinq premières heures - Changer l'huile.

Toutes les 5 heures ou tous les jours - Vérifier le niveau d'huile. Nettoyer la protection pour les doigts. Nettoyer autour du silencieux d'échappement.

Toutes les 25 heures ou chaque saison - Remplacer l'huile si la tondeuse est utilisée sous de fortes charges ou si la température ambiante est élevée. Nettoyer le filtre à air.

Toutes les 50 heures ou chaque saison - Remplacer l'huile.

Inspecter le pare-étincelles si la tondeuse en est équipée.

Toutes les 100 heures ou chaque saison - Nettoyer le circuit de refroidissement *. Changer la bougie.

* Nettoyer plus souvent la tondeuse si elle est utilisée dans des conditions poussiéreuses, lorsque des particules sont en suspension dans l'air ou après une longue utilisation dans de l'herbe haute et sèche.

Entretien du moteur et Garantie

Le moteur qui équipe la tondeuse est garanti par son fabricant.

Recherche de pannes

Le moteur ne démarre pas

1. **S'assurer que l'arceau de sécurité est en position de départ**

2. Vérifiez qu'il y a suffisamment de carburant dans le réservoir et que le trou de ventilation du bouchon est bien dégagé.

3. Retirer et sécher la bougie.

4. L'essence peut être trop vieille, la changer. Une fois l'essence changée, il peut se passer un certain temps avant que l'essence neuve passe à travers le filtre.

5. Vérifier que le boulon de lame est serré. Un boulon desserré peut causer des difficultés au démarrage.

6. **Si le moteur ne démarre toujours pas, déconnecter immédiatement le fil de bougie.**

7. **CONTACTER LA STATION SERVICE AGREEE.**

Manque de puissance et/ou surchauffe du moteur

1. Déconnecter le fil de bougie et laisser le moteur refroidir.

2. Enlever les brins d'herbe et les débris accumulés autour du moteur et des admissions d'air, et sous le carter (y compris le canal d'éjection et le ventilateur).

3. Nettoyer le filtre à air (Demander à la station service agréée de nettoyer à fond le filtre à air).

4. L'essence peut être trop vieille, la changer. Une fois l'essence changée, il peut se passer un certain temps avant que l'essence neuve passe à travers le filtre.

5. **Si le moteur manque toujours de puissance, et/ou surchauffe, déconnecter immédiatement le fil de bougie.**

6. **CONTACTER LA STATION SERVICE AGREEE.**

Vibrations excessives

1. Déconnecter le fil de bougie.

2. Vérifier que la lame est montée correctement.

3. Si la lame est usée ou abîmée, la remplacer par une neuve.

4. Si les vibrations persistent, tourner la lame sur 180°: desserrer d'abord le boulon de lame, faire tourner la lame puis resserrer le boulon.

5. **Si les vibrations persistent, déconnecter immédiatement le fil de bougie.**

6. **CONTACTER LA STATION SERVICE AGREEE.**

INFORMATIONS CONCERNANT L'ENVIRONNEMENT

Les articles Husqvarna Outdoor Products sont fabriqués conformément à un Système de Gestion de l'Environnement (ISO 14001) qui utilise, autant que possible, des composants fabriqués dans le respect de l'environnement, conformément aux procédures de l'entreprise, et ayant le potentiel d'être recyclés à la fin de leur vie utile.

- L'emballage est recyclable et les composants en plastique sont identifiés (dans la mesure du possible) pour leur permettre d'être recyclés selon leur catégorie.
- Prendre l'environnement en considération lors de la mise au rebut du produit à la fin de sa vie utile.
- Si nécessaire, consulter les services municipaux pour toute information concernant la mise au rebut.

MISE AU REBUT DES COMBUSTIBLES ET LUBRIFIANTS

- Porter des vêtements de protection lors de toute manipulation des combustibles et lubrifiants.
- Eviter le contact avec la peau.
- Vider le carburant et les lubrifiants avant le transport.
- Consulter les services municipaux pour toute information concernant le centre de recyclage et mise au rebut le plus proche.



Ne PAS jeter les combustibles et lubrifiants avec les ordures ménagères.



Les déchets de lubrifiants sont dangereux et doivent être mis au rebut uniquement dans un centre agréé.



NE PAS jeter les déchets de combustibles et lubrifiants dans l'eau.



NE PAS incinérer.

VEILIGHEIDSVOORSCHRIFTEN



Indien deze grasmaaimachine niet op de juiste wijze wordt gebruikt, kan de machine gevaar opleveren. De machine kan ernstig letsel veroorzaken aan de bediener en omstanders; voor redelijke veiligheid en efficiëntie bij het gebruik van de grasmaaier, dienen de waarschuwingen en veiligheidsvoorschriften nauwkeurig te worden opgevolgd. De bediener draagt de verantwoordelijkheid voor het opvolgen van de waarschuwingen en veiligheidsvoorschriften, die in deze handleiding en op de grasmaaimachine vermeld staan.

Verklaring van symbolen op uw Jonsered LM2146M



Waarschuwing



Lees de handleiding voor de gebruiker aandachtig door, zodat u volledig vertrouwd bent met de verschillende bedieningselementen en de werking daarvan.



Zorg dat de maaimachine tijdens het maaien altijd in contact blijft met de grond. Als de machine wordt opgetild of gekanteld, kunnen er onder hoge snelheid stenen naar buiten worden geworpen.



Zorg dat omstanders uit de buurt blijven. Gebruik de maaimachine niet als er zich mensen, en vooral kinderen of huisdieren, op het te maaien terrein bevinden.



Wees voorzichtig met uw voeten en handen. Houd uw handen of voeten veilig uit de buurt van het roterende mes.



Alvorens onderhoud uit te voeren aan de machine of de machine te reinigen of af te stellen, of wanneer de machine gedurende langere tijd niet zal worden gebruikt, dient de bougie te worden verwijderd.



Het mes blijft nog een tijdje roteren nadat de machine uitgeschakeld werd. Wacht totdat alle machine-onderdelen volledig stilgeven voordat u ze aanraakt.

Algemeen

1. De grasmaaimachine mag nooit worden gebruikt door kinderen of personen die niet op de hoogte zijn van de instructies voor gebruik. Volgens plaatselijke wettelijke voorschriften kan er een minimum leeftijd van toepassing zijn voor bedieners van deze machine.
2. De grasmaaier is uitsluitend bestemd voor gebruik op de wijze waarop en voor de doeleinden die in deze instructies worden beschreven.
3. Gebruik de grasmaaier nooit als u moe, ziek of onder invloed bent van alcohol, drugs of medicijnen.
4. De bediener of gebruiker is aansprakelijk voor eventuele ongevallen of gevaren die worden veroorzaakt aan andere personen of hun eigendom.

Veiligheid van brandstof

WAARSCHUWING - benzine is uiterst brandbaar

- Draag beschermende kleding wanneer u werkt met brandstoffen en smeeroliën.
- Voorkom contact met de huid.
- Verwijder benzine en machine-olie voordat u het product vervoert.
- Benzine dient te worden bewaard in een speciaal voor dit doel bestemde container. Over het algemeen zijn plastic containers ongeschikt voor dit doel.
- De tank dient altijd buitenshuis te worden bijgevuld en er mag niet worden gerookt.
- De tank dient te worden bijgevuld **VOORDAT** de motor wordt gestart. De tankop de motor mag nooit wordt geopend en de tank mag ook niet worden bijgevuld als de motor loopt of heet is.
- Indien er benzine wordt gemorst, mag de motor niet worden gestart en dient de machine uit de buurt van de gemorste vlek te worden geduwd; elke vorm van ontsteking moet worden vermeden totdat de vlek geheel is vervlogen.
- Zorg, dat de tankop en dop van de container altijd goed vast worden gedraaid.
- Voordat u de motor start, dient u de machine uit de buurt te duwen van de plaats waar u de tank heeft bijgevuld.

- Brandstof moet op een koele plaats worden opgeslagen, uit de buurt van open vlammen.

Voorbereiding

1. Tijdens het gebruik van dit apparaat altijd degelijke schoenen en een lange broek dragen.
2. Het gebruik van oorbeschermers wordt aanbevolen.
3. Controleer of er geen stokken, botten, ijzerdraad en rommel in het gras liggen; deze kunnen door het mes onder hoge snelheid naar buiten worden geworpen.
4. Controleer de machine vóór gebruik en na harde schokken altijd op eventuele slijtage en beschadigingen en repareer deze zo nodig.
5. Om de juiste balans te behouden, dient men bij vervanging van het mes altijd de hele bevestigingsset te vervangen.
6. Defecte geluiddempers dienen vervangen te worden.

Gebruik

1. Gebruik de machine niet in een afgesloten ruimte, waar de uitlaatgassen (koolmonoxide) zich kunnen ophopen.
2. Gebruik de maaimachine alleen bij daglicht of goed kunstmatig licht.
3. Vermijd waar mogelijk gebruik van de machine als het gras nat is.
4. Wees voorzichtig dat u niet uitglijdt als het gras nat is.
5. Wees op hellingen extra voorzichtig dat u niet uitglijdt en draag niet-slippende schoeisel.
6. Hellingen dienen altijd in overdwarse richting te worden gemaaid, en niet van boven naar beneden of andersom.
7. Wees uiterst voorzichtig wanneer u op een helling van richting verandert.
8. Grasmaaien op hellingen en taluds kan gevaarlijk zijn. Niet maaien op **taluds** of **steile** hellingen.
9. Loop niet achteruit met de grasmaaier, omdat u dan zou kunnen struikelen. Altijd lopen, nooit rennen.
10. Maai het gras nooit door de maaimachine naar u toe te trekken.
11. Schakel de motor uit voordat u de grasmaaimachine over andere oppervlakken dan gras wilt duwen en voor transport van de maaimachine van en naar het te maaien terrein.
12. De machine mag niet worden gebruikt als de beschermplaten beschadigd of afwezig zijn.
13. De motor mag niet te hard lopen en de instellingen van de toerenregelaar mogen niet worden gemodificeerd. Te hard rijden is gevaarlijk en verkort de levensduur van de maaimachine.
14. Voordat de motor wordt gestart, dienen alle mes aandrijfkoppelingen vrij te worden gezet.
15. Houd uw handen en voeten altijd uit de buurt van de snij-inrichting, vooral wanneer u de motor aanzet.
16. De grasmaaimachine mag niet worden gekanteld bij het starten van de motor.
17. De maaimachine mag niet worden opgetild of gedragen met lopende motor.
18. De bougiekabel kan heet worden - wees voorzichtig.
19. Voer nooit onderhoud uit aan de machine als de motor heet is.
20. Schakel de motor uit en wacht tot het maaimes helemaal tot stilstand is gekomen:-
- als u de machine enige tijd onbeheerd wilt achterlaten.
21. Zet de regeling voor aanwezigheid van gebruiker in zijn vrij om de machine te stoppen, wacht totdat het mes is uitgedraaid, koppel de kabel van de bougie los en wacht totdat de motor is afgekoeld:-
- voordat u de benzinetank bijvult;
- voordat u een verstopping verwijdert;
- voordat u controles, reiniging of onderhoud uitvoert aan het apparaat;
- als u een vreemd voorwerp raakt. Gebruik de machine niet totdat u zeker bent dat de hele

VEILIGHEIDSVOORSCHRIFTEN

grasmaaimachine veilig is voor gebruik;
- als de maaimachine abnormaal trilt, moet u stoppen.
Te grote trillingen kan letsel veroorzaken.

Onderhoud en opslag

1. Zorg dat alle moeren, bouten en schroeven goed zijn aangedraaid zodat de maaier altijd veilig kan worden gebruikt.
2. Vervang versleten of beschadigde onderdelen onmiddellijk.
3. Gebruik voor vervanging uitsluitend originele, voor deze machine bestemde maaimessen, bladbouten, vulplaatjes en rotorbladen.
4. Zet de maaier nooit in een ruimte/gebouw waar

- benzinedampen in aanraking kunnen komen met open vuur of vonken als er nog benzine in de tank zit.
5. Laat de motor altijd eerst afkoelen voordat de machine wordt opgeborgen in een afgesloten ruimte.
 6. Om brandgevaar te vermijden, dienen de motor, geluiddemper, accubak en de brandstoftank vrij te zijn van gras, bladeren of overmatig veel vet.
 7. Als de benzinetank moet worden geleegd, dient dit buiten te gebeuren.
 8. Wees voorzichtig bij het afstellen van de machine dat uw vingers niet bekneld raken tussen bewegende messen en vaste onderdelen van de grasmaaier.

MONTAGE-INSTRUCTIES

1. Zet de onderste handvaten in de houders. **(A)**
2. Monteer de onderkant van de duwboom zo dat de gevormde uiteinden op de juiste manier in de overeenkomstige gleuven aan beide zijden van de gazonmaaier zitten. **(B)**
3. Druk de plastic pluggen in aan beide kanten. **(C)**
4. Monteer het bovengedeelte van de duwboom.
Vergeet niet het ringetje te monteren tussen de moer en de duwboom. **(D)**

Stuurstangstop

DE TWEE STUURSTANGSTOPPEN DIENEN VOOR GEBRUIK TE WORDEN GEMONTEERD

1. In de verpakking vindt u 2 stoppen, de ene gemerkt -H-, de andere -V-.
2. Om de stuurstang in positie te vergrendelen dienen de stoppen volgens illustratie **(E)** te worden geplaatst.
3. Plaats -H- aan de rechterkant en -V- aan de .

Terugloopstarter

1. Verwijder de bougiekabel.

Voordat u aan het starterkoord trekt, moet u eerst de OPC tegen de duwboom aantrekken zodat de rem van de motor af is.

2. Trek aan de OPC-hendel (Operator Presence Control) om de motorrem los te koppelen. **(F)**
3. Trek het starterkoord in de uiterste stand.
4. Voer het snoer nu door de kabelgeleider op de handgreep. **(G)**

Bijvullen van olie

1. Vul het carter met de bijgeleverde motorolie SAE 30.

HET INSTELLEN VAN DE MAAIHOOGTE

1. **Maak altijd de bougiekabel los** tijdens werkzaamheden aan de grasmaaier.
2. Verzet de assen naar een van de uitsparingen voor de gewenste maaihogte. **(H1) & (H2)**

MOTOR-INFORMATIE

Olie

1. Controleer het oliepeil regelmatig en na elke vijf gebruiksuren.
2. Vul de olie bij indien noodzakelijk om het oliepeil op de aanduiding FULL op de peilstok te houden.
3. Gebruik SAE 30 vier takt-olie van goede kwaliteit.
4. Olie bijvullen: **(J)**
 - a. Verwijder de oliedop.
 - b. Vul de tank tot de aanduiding FULL op de peilstok wordt bereikt.
- Ververs de olie na de eerste vijf gebruiksuren; vervolgens dient de olie na elke 25 gebruiksuren te worden ververs.
5. Ververs de olie altijd als de motor warm is, maar niet heet - voer echter nooit onderhoud aan de machine uit als de motor heet is.

Benzine

1. Gebruik nieuwe, standaard loodvrije benzine.

2. NOOIT LOODHOUDENDE BENZINE GEBRUIKEN

Het gebruik van loodhoudende benzine zal de uitlaat doen roken en zal motoren die zijn uitgerust met een katalysator onherstelbaar beschadigen.

3. Vul de benzinetank nooit bij als de motor heet is.
4. Bij het vullen van de benzinetank mag niet worden gerookt.
5. Vul de benzinetank nooit met lopende motor.
6. Veeg eerst alle gras en vuil van de dop van de benzinetank voordat u deze verwijdert om te voorkomen dat er vuil in de tank komt.
7. Het wordt aanbevolen om de benzine door een trechter met een filter in de tank te gieten.
8. Verwijder alle gemorste brandstof voordat de motor wordt gestart.
- * **NL** Aspen is een milieuvriendelijke brandstof met vele voordelen. Informeer bij uw dealer.

AAN- EN AFZETTEN

1. Zet de maaier op een vlakke ondergrond. Niet op grind o.i.d. Vul de benzinetank met loodvrije benzine, **geen oliemengsel. (K)**
2. Vu geen benzine bij terwijl de motor draait. Eventueel gemorste benzine met water wegspoelen. Zorg dat er geen water in de motor komt.
3. De bougiekabel aansluiten.

Gashendel (omdoem aamwezig)

Schuif de gashendel in de stand FAST '4' voordat de machine wordt gestart **(L)**

1. Starten met koude motor

Druk de membraanpomp **3 maal** stevig in voordat u de koude motor start. (Ook als de motor is gestopt door brandstoftekort, bijvullen en de membraanpomp

3 maal indrukken.) (M)

2. **Starten met warme motor LET OP:** Voorpompen is normaal gesproken niet nodig bij het herstarten van een warme motor. Alleen bij koud weer (13°C of lager) kan opnieuw voorpompen noodzakelijk zijn.
3. Trek de OPC-hendel omhoog tot de bovenste handgreep, voordat u de motor start. U dient de OPC-hendel in deze positie vast te houden om de motor draaiende te houden. **(N)**
4. **Als u de OPC-hendel loslaat, slaat de motor binnen 3 sec. af.**
5. Geef een flink ruk aan het starterkoord. **(P)**
6. **Het stoppen van de motor** Laat de OPC-hendel los.

GEBRUIK

De grasmaaier niet gebruiken op hellingen of taluds met een hoek groter dan 30°. Anders komen er problemen met de smering van de motor. **(Q)** Voordat u gaat maaien, stenen, takken, speelgoed etc. verwijderen van het gazon. **(R)** **Voorom** dat het mes tegen stenen, wortels e.d. stoot, daar dit kan leiden tot beschadiging aan de motor. Maai het gazon

twee maal per week in de periodes dat het het hardste groeit. Niet meer dan 1/3 van de totale lengte maaien, vooral niet in een droge periode. **(S)** Indien het gras erg lang is, eerst in de hoogste maaistand maaien, daarna op de gewenste maaihogte instellen. Eventueel langzaam maaien of het gras twee maal maaien.

ONDERHOUD

Voordat u begint met schoonmaken, reparaties of afstellen, **altijd eerst de bougiekabel losmaken**. Bouten en moeren controleren na vijf gebruiksuren. Oliepeil controleren en zonodig bijvullen. Als de maaier op de zijkant wordt gelegd, druk de hendel dan helemaal in. Dit voorkomt morsen van olie en brandstof.

Regelmatig

1. Al het gras, gebladete e.d. van de maaier afspoelen of afborstelen. (T)

2. Oliepeil controleren en zonodig bijvullen.

Wees altijd uiterst voorzichtig met het mes - de scherpe randen kunnen letsel veroorzaken.

DRAAG HANDSCHOENEN

Ongeacht de conditie, dient het metalen mes na 50 gebruiksuren - of 2 jaar, afhankelijk van wat u het eerst bereikt - te worden vervangen.

Als het mes is gebarsten of beschadigd, dient dit te worden vervangen door een nieuw mes.

1. **Jaarlijks (na einde van het seizoen)** Slijpen en balanceren van het maaimes. **De bougiekabel losmaken.** Schroef het mes er af en breng het naar de werkplaats om te laten slijpen en balanceren. Bij het weer aanbrengen de bout goed vastdraaien. Aandraai moment: 35-40 Nm (V)
2. Na 25 draaiuren of tenminste éénmaal per jaar moet de olie ververs worden. Laat de motor warm draaien. **De bougiekabel losmaken.** Haal de peilstok eruit, de bodemdop openen en de olie eruit laten lopen. Vang de afgewerkte olie op in een blik of kan en breng dit naar een plaats waar olie wordt verzameld. De dop dichtschroeven en nieuwe olie er in doen, SAE 30 (W)
3. De motorremkabel dient altijd zodanig afgesteld te zijn dat de motor binnen 3 sec. stopt. LET OP! Gebruik voor het afstellen een erkende dealer. (X)
4. Verwijder het deksel en haal het filterelement eruit. (Z1 & Z2)
5. Maak het filter schoon met een warm sopje en maak het goed droog. Doe daarna een beetje olie op het schoongemaakte filter en verdeel dit.

Vervoer

De bougiekabel losmaken. Maak de kabel los van de handgreep voordat u deze voorzichtig inklapt. Voorkom beschadiging van de kabel. Ledig de benzinetank. Bij openbaar vervoer dienen zowel olie-als benzinetank geleegd te worden.

Service

Bij het bestellen van onderdelen altijd het modelnummer en het productnummer opgeven. Controleer na een servicebeurt altijd het oliepeil.

Aan het einde van het maaisizoen

1. Vervang, indien noodzakelijk, het mes en de bouten, moeren of schroeven.
2. Reinig de maaimachine grondig.
3. Laat het luchtfilter grondig reinigen door uw plaatselijke service-centrum, en laat daar indien noodzakelijk ook de benodigde service- of reparatiewerkzaamheden uitvoeren.
4. Tap alle olie en benzine in de motor af.

De maaimachine opbergen

1. Berg uw maaimachine nooit direct na gebruik op.
2. Wacht altijd tot de motor voldoende is afgekoeld om potentieel brandgevaar te vermijden.
3. Reinig uw maaimachine.
4. Berg de machine op een koele, droge plaats op waar de maaier niet kan worden beschadigd.

Aanbevelingen voor onderhoud

Uw product is voorzien van een unieke identificatie in de vorm van een zilver en zwart gekleurd productkwaliteitslabel.

U wordt ten zeerste aangeraden uw product ten minste elke twaalf maanden een service-beurt te geven, vaker indien het beroepshalve veelvuldig wordt gebruikt.

Schema voor motoronderhoud

Volg het schema van het aantal gebruiksuren of tijdsduur - welke het eerste van toepassing is. Indien de machine in ongunstige omstandigheden wordt gebruikt, dient het onderhoud eerder te worden uitgevoerd.

Eerste 5 uur - olie verversen.

Elke 5 uur of dagelijks - oliepeil controleren.

Vingerbeveiliging reinigen. Reinigen om de geluiddemper.

Elke 25 uur of elk seizoen - olie verversen indien machine wordt gebruikt voor zware belasting of bij hoge omgevingstemperaturen. Service uitvoeren aan luchtreiniger.

Elke 50 uur of elk seizoen - olie verversen. Vonkafleider inspecteren, indien van toepassing.

Elke 100 uur of elk seizoen - Koelsysteem reinigen*.

Bougie vernieuwen.

* Bij stoffige omstandigheden, of als de machine langdurig wordt gebruikt voor hoog, droog gras en er veel stof- en grasresten in

de lucht zweven, dient dit vaker te worden uitgevoerd.

Motoronderhoud en garantie

De motor die in uw grasmaaimachine is gemonteerd, valt onder garantie van de fabrikant van de motor.

Stringen en oplossingen

Motor start niet

1. **Controleer of de OPC-hendel in de startpositie staat.**
2. Controleer of de tank voldoende benzine bevat en of het luchtventiel in de tankdop niet is verstopt.
3. Verwijder de bougie en maak deze goed droog.
4. Benzine is misschien oud, vul met nieuwe benzine. Nadat de benzine is vervangen, kan het even duren voordat de nieuwe benzine helemaal door het systeem gefilterd is.
5. Controleer of de bout van het mes goed vastzit. Als de bout los zit, kunnen er startproblemen ontstaan.
6. **Als de motor niet start, dient u onmiddellijk de bougiekabel los te maken.**
7. **RAADPLEEG UW PLAATSELIJKE ERKENDE SERVICE-CENTRUM.**

Onvoldoende kracht in de motor en/of oververhitting

1. Maak de bougiekabel los en laat de motor afkoelen.
2. Verwijder alle restanten gras die zich om de motor en luchtinlaten en de onderkant van het dek bevinden.
3. Reinig het luchtfilter (uw plaatselijke service-centrum kan een grondige reiniging voor u uitvoeren).
4. Benzine is misschien oud, vul met nieuwe benzine. Nadat de benzine is vervangen, kan het even duren voordat de nieuwe benzine helemaal door het systeem gefilterd is.
5. **Als de motor nog steeds niet genoeg kracht heeft en/of oververhit raakt, dient u de bougiekabel onmiddellijk los te maken.**
6. **RAADPLEEG UW PLAATSELIJKE ERKENDE SERVICE-CENTRUM.**

Overmatige trilling

1. Maak de bougiekabel los.
2. Controleer of het mes goed is gemonteerd.
3. Als het mes is beschadigd of versleten, dient u een nieuw mes te plaatsen.
4. Als de trilling blijft aanhouden, dient u het mes 180° te draaien door de mesbout los te draaien, het mes te draaien en de bout vervolgens weer vast te zetten.
5. **Als de trillingen hierdoor niet minder worden, dient u de bougiekabel onmiddellijk los te maken.**
6. **RAADPLEEG UW PLAATSELIJKE ERKENDE SERVICE-CENTRUM.**

INFORMATIE MET BETREKKING TOT HET MILIEU

Husqvarna Outdoor Products worden gefabriceerd onder de richtlijnen van een Environmental Management System (ISO 14001) waarbij men, voor zover dat praktisch is, gebruik maakt van componenten die op de meest milieuvriendelijke manier zijn gefabriceerd, volgens bedrijfsprocedures en met de mogelijkheid voor recycling aan het einde van hun levensduur.

- De verpakking kan gerecycled worden en plastic componenten zijn van een label voorzien (voor zover dat mogelijk was) voor recycling op categorie.
- Milieubewuste overwegingen dienen mee te spelen bij het weggoeden van een product aan het einde van haar levensduur.
- Indien nodig, neemt u contact op met de gemeentelijke autoriteit voor informatie over de verwerking.

VERWERKING VAN BRANDSTOFFEN EN SMEEROLIËN

- Draag beschermende kleding wanneer u werkt met brandstoffen en smeeroliën.
- Voorkom contact met de huid.
- Verwijder benzine en machine-olie voordat u het product vervoert.
- Neem contact op met de gemeentelijke autoriteit voor informatie over het dichtstbijzijnde recycling-/verwerkingsstation.



Gooi brandstoffen en oliën NIET weg met het huishoudelijk afval.



Afgewerkte brandstoffen of oliën zijn schadelijk voor het milieu en dienen te worden verwerkt via de erkende recyclingfaciliteiten.



Gooi afgewerkte brandstoffen of oliën NIET weg in water.



NIET verbranden.

SIKKERHETSREGLER



Hvis denne gressklipperen ikke blir brukt riktig, kan den være farlig! Gressklipperen kan forårsake alvorlig skade på brukeren og andre, advarslene og sikkerhetsanvisningene må følges slik at det sørges for rimelig sikkerhet og effektivitet når gressklipperen er i bruk. Brukeren er ansvarlig for å følge advarslene og sikkerhetsanvisningene i denne håndboken og på gressklipperen.

Forklaring av symbolene på din Jonsered LM2146M



Advarsel



Les bruksanvisningen nøye for å være sikker på at du er kjent med samtlige betjeningsknapper og hvordan de virker.



Gressklipperen må holdes på bakken hele tiden mens du klipper. Hvis gressklipperen vipres eller løftes, kan det gjøre at steiner slenges ut.



Hold tilskuere unna. Ikke klipp mens andre, særlig barn eller dyr, oppholder seg i området der du klipper.



Vær forsiktig så ikke tær eller hender kuttes av. Hold hender og føtter unna den roterende kniven.



Kople fra tennpluggen før du gjør forsøk på noe vedlikehold, rengjøring eller justeringer, eller hvis du lar gressklipperen være uten tilsyn, selv for en kort stund.



Kniven forsetter å rotere en kort stund etter at maskinen er slått av. Vent til samtlige av maskinens deler har stoppet helt før du berører dem.

Generelt

1. La aldri barn eller personer som ikke er kjent med disse anvisningene, bruke gressklipperen. Lokalt regelverk kan sette aldersgrense for bruk av gressklipperen.
2. Gressklipperen må kun brukes på den måten og til de oppgavene som står beskrevet i anvisningene.
3. Bruk aldri gressklipperen når du er trett, syk eller påvirket av alkohol, medikamenter eller medisiner.
4. Brukeren er ansvarlig for ulykker eller fare som andre personer eller deres eiendom utsettes for.

Sikkerhet med hensyn til drivstoff

ADVARSEL - Bensin er meget ildfarlig.

- Bruk beskyttelseskler når du håndterer drivstoff og smøremidler.
 - Unngå kontakt med huden.
 - Fjern (Tapp ut) bensin og motorolje før du transporterer produktet.
 - Bensin skal oppbevares kjølig og i beholder som er godkjent for dette
 - Det anbefales å bruke bensinkanne med helletut, da unngår man søl og rusk på tanken.
- A. Klipperen er utstyrt med en 4-takts motor som går på ren bensin, ikke oljeblanding
- Det er intet krav til oktantal eller bly-innhold, men det anbefales 95-blyfri bensin
- B. Miljøtipset 4-takts bensin kan brukes, selges hos faghandlere for skog og hage produkter. Fordelen med miljøbensin er meget liten forurensing og at den kan lagres flere år.
- Bensin skal kun fylles opp utendørs og det må ikke røykes mens det tankes
 - Tørk skitt og gressrester av tanklokket før det skrues av, dette for å forhindre at man får rusk i bensintanken
 - Bensin må fylles FØR klipperen startes. Varmkjørt motor bør stå og kjøle 4-5 min. før bensinlokket tas av og ny bensin fylles på
 - Hvis det søles bensin under fylling må det ikke gjøres forsøk på å starte klipperen før maskinen er flyttet bort fra der det ble sølt, og det må sørges for at det ikke oppstår muligheter for tenning for bensinen har fordampert
 - Gammel bensin som er igjen fra sesongen før, eller drivstoff som har vært under oppbevaring over lang tid, bør ikke brukes. Unntak er miljøtipset bensin
 - Samtlige lokk på bensintank og beholdere må settes forsvarlig på plass igjen
 - Bensin bør oppbevares kjølig og unna åpen ild
 - Forgasseren er forhåndsinnstilt og produsert uten justerbare dyser for å tilfredstille dagens krav til utslipp
 - Bensin bør oppbevares kjølig, unna åpen ild.
- ### Forberedelse
1. Ha alltid solide sko og langbukser på når du bruker maskinen.
 2. Det anbefales å bruke hørselvern.
 3. Sørg for at det ikke ligger pinner, stener, ben, ståltråd og avfall på plenen; de kan bli kastet omkring av kniven.
 4. Før du bruker maskinen, og etter et eventuelt sammenstøt eller kollisjon, kontroller at det ikke finnes tegn på slitasje eller skade og reparer etter som det er nødvendig.
 5. Skift ut kniver som er slitt eller skadet, sammen med festeanordningene som hele sett for å beholde balansen.
 6. Sørg for at defekte lyddempere blir byttet ut.
- ### Bruk
1. La ikke motoren gå i et lukket rom hvor eksos (karbonmonoksid) kan samle seg.
 2. Gressklipperen må kun brukes i dagslys eller god kunstig belysning.
 3. Unngå bruk av gressklipperen i vått gress, hvor det er mulig.
 4. Vær forsiktig i vått gress, du kan miste fotfestet.
 5. Vær ekstra påpasselig med fotfestet i bakkehelling, bruk sko som ikke sklir.
 6. Klipp på tvers i bakker, aldri opp og ned.
 7. Vær ekstra forsiktig når du skifter retning i bakker.
 8. Gressklipping i skråninger og bakker kan være farlig. Du må ikke klippe i **skråninger** eller **bratte** bakker.
 9. Ikke gå baklengs mens du klipper, du kan snuble. Du må kun gå, aldri løpe.
 10. Klipp aldri gresset ved å trekke gressklipperen mot deg.
 11. Slå av motoren før gressklipperen skyves over andre underlag enn gress og når gressklipperen transporteres til og fra området som skal klippes.
 12. Bruk aldri gressklipperen med deksler som er skadet, eller uten dekslene på plass.
 13. Ikke rus motoren eller endrer regulatorinnstillingen. For høy fart er farlig og reduserer gressklipperens levetid.
 14. Kople fra samtlige kniv- og drivclutcher for du starter.
 15. Hold hender og føtter unna klipperne (Klippeenhetene) til enhver tid og spesielt når du slår på motoren.
 16. Ikke vipp gressklipperen når du starter motoren.
 17. Løft eller bær aldri en gressklipper mens motoren er i gang.
 18. Tennpluggledningen kan være varm - vær forsiktig.
 19. Gjør ikke noe forsøk på vedlikehold av gressklipperen mens motoren er varm.
 20. Slå av motoren og vent til kniven har stoppet:-
 - før du lar gressklipperen være uten tilsyn, uansett tidsrom.
 21. Slipp OPC (operatørens kontrollspak) for å stoppe motoren, vent til kniven har stoppet, kople fra tennpluggledningen og vent til motoren er avkjølt:-
 - før du tanker;
 - før du fjerner gress fra utkasterutten;
 - før du kontrollerer, rengjør eller arbeider på maskinen;
 - hvis du slår bort i gjenstand. Ikke bruk gressklipperen før du er sikker på at hele gressklipperen er i forsvarlig stand;
 - hvis gressklipperen begynner å vibrere unormalt. Kontroller øyeblikkelig. Overdreven vibrasjon kan føre til skade.
- ### Vedlikehold og oppbevaring
1. Hold alle muttere, bolter og skruer godt trukket til for å være sikker på at gressklipperen er i forsvarlig driftsmessig stand.

SIKKERHETSREGLER

2. For din sikkerhets skyld skift ut deler som er slitt eller skadet.
3. Bruk kun ny kniv, knivbolt, avstandsstykke og viftehjul som er spesifisert for dette produktet.
4. Gressklipperen må aldri oppbevares med bensin på tanken inni en bygning hvor bensindamp kan nå åpen ild eller en gnist.
5. La motoren bli avkjølt før maskinen settes bort i et lukket rom.
6. For å redusere brannfaren hold motoren, lyddemperen, batteriseksjonen og bensintankområdet fritt for gress, blader eller overflødig fett.
7. Hvis bensintanken må tømmes, må dette gjøres utendørs.
8. Vær forsiktig når du justerer gressklipperen, slik at ikke fingrene blir sittende fast mellom bevegelige kniver og de faste delene av maskinen.

MONTERINGSANVISNING

1. Plasser nedre håndtak i håndtakfestene. **(A)**
2. Monter det nedre håndtaket slik at endene sitter ordentlig i sporene på hver side av klipperen. **(B)**
3. Press inn plastpluggene på begge sider. **(C)**
4. Monter øvre håndtak. **Obs.:** skive mellom håndmutter og håndtak. Kontroller bevegelsen på gassen. **(D)**

Håndtaksstopper

• DE 2 HÅNDTAKSSTOPPERNE MÅ MONTERES FØR BRUK

1. I emballasjen vil du finne 2 stoppere, den ene merket med **-H-**, og den andre merket med **-V-**.
2. For å fastlåse håndtaket i en bestemt stilling skal stopperne festes som vist i illustrasjon **(E)**.
3. Plasser **-H-** på høyre side og **-V-** på venstre side.

Snorstarter

1. Kople fra innpluggledningen.

Du må frigjøre bremsen ved å trekke operatørens kontrollspak (OPC) til håndtaket før du drar ut startsnoren.

2. Trekk operatørens kontrollspak (Operator Presence Control) for å frigjøre bremsen på motoren. **(F)**
3. Trekk startsnoren helt ut.
4. Før startsnoren inn i festet for startsnoren som er montert på håndtaket **(G)**.

Oljefylling

1. Fyll olje på motoren. Flaske med nødvendig oljemengde følger klipperen, SAE 30.

INNSTILLING

1. **Ta av pluggledningen** før innstilling av klippehøyde.
2. Trekk hjulet ut av hakket og flytt til ønsket posisjon. **(H1) & (H2)**

MERKNADER OM MOTOREN

Olje

1. Kontroller oljenivået av og til og hver gang motoren har gått i til sammen 5 timer.
2. Etterfyll med olje etter som det er nødvendig for å holde nivået på FULL merket på peilestaven.
3. Bruk SAE 30 firetakts olje av god kvalitet.
4. Slik fyller du på olje: **(J)**
 - a. Ta av oljelokket.
 - b. Fyll opp til FULL merket på peilestaven.
- Skift olje første gang etter 5 timers drift, deretter etter 25 timers drift.
5. Oljen må alltid skiftes mens motoren er varm - men ikke så varm at du brenner deg - vedlikehold må aldri utføres på en varm motor.

Bensin

1. Bruk ny lavoktan blyfri bensin.
2. **DET MÅ ALDRI BRUKES BLYBENSIN**
Bruk av blybensin vil få eksosen til å ryke og vil gjøre uopprettelig skade på motorer med katalysator.
3. Du må ikke tanke mens motoren er varm.
4. Du må ikke røyke mens du tanker
5. Du må ikke tanke mens motoren er i gang.
6. For å unngå å få rusk i bensinsystemet tørk bort alt gress og skitt fra bensinlokket før du skruer det av.
7. Det anbefales at du tanker gjennom en trakt med filter.
8. Tørk bort eventuelt søl før du starter.

START OG STOPP

1. Plasser klipperen på plant underlag. **Obs.** ikke på singel, grus e.l. Fyll tanken med blyfri bensin, **ikke oljeblandet. (K)**
 2. Fyll ikke bensin mens motoren går. Eventuelt søl av bensin spyles bort med vann. Spyl ikke direkte på motoren.
 3. Monter pluggledningen
- #### Gasskontroll (hvis klipperen er utstyrt med dette)
- Sett gass-kontrollen i FAST '+'-stilling før du starter. **(L)**
1. **Start av kald motor**
Trykk inn pumpeblæren ordentlig **3 ganger** innen startning av kald motor. (Om motoren har stanset på grunn av bensinmangel, fyll på bensin og trykk inn pumpeblæren **3 ganger**). **(M)**
 2. **Start av varm motor**
OBS: Priming er vanligvis ikke nødvendig når en skal starte varm motor. I kaldt vær (13 grader eller under) kan det imidlertid være behov for gjentatt priming.
 3. Trekk motorbremsbøylen inntil øvre håndtak før motoren startes. Motorbremsbøylen må holdes i posisjon for at motoren skal holdes i gang. **(N)**
 4. **Slippes motorbremsbøylen stopper motoren innen 3 sekunder.**
 5. Start motoren ved å dra raskt i starthåndtaket. **(P)**
 6. **Stopp av motoren**
Slipp motorbremsbøylen.

BRUK

Klipperen bør ikke brukes i terreng som heller mer enn 30°. Problemer med motorens smøring kan da oppstå. **(Q)**
Før klippingen starter bør grener, leker, steiner osv. fjernes fra plenen. **(R)**
Unngå at kniven støter mot fremmedlegemer som stener, rotter o.l. da dette kan føre til at motorakselen

krokres.

Ved sterk vekst klipp 2 ganger pr. uke.
Klipp aldri mer enn 1/3 av gressets lengde, spesielt i tørre perioder. **(S)**
Klipp første gang med stor klippehøyde
Kontroller resultatet og senk til ønsket høyde. Er gresset ekstra langt, kjør sakte, evt. klipp to ganger.

VEDLIKEHOLD

Ta alltid av pluggledningen før reparasjon, regjering eller vedlikeholdsarbeide. Etter 5 timer, trekk til skruer og muttere. Sjekk oljen.

Når klipperen tipper på siden må tennpluggen være høyeste punkt.

Regelmessig

1. Spyl eller børst bort alt gress, løv e.l. fra klipperen. (T)
2. Sjekk oljen.

Vær alltid forsiktig når du håndterer kniven - skarpe kanter kan forårsake skade.

BRUK HANSKER

Skift ut metallkniven etter 50 timers drift eller annethvert år, avhengig av hva som er oftest - uansett forfatning. Hvis kniven er sprukket eller skadet, må den skiftes ut med en ny.

1. Sliping og balansering av kniven. Ta av pluggledningen. Skru av kniven og lever den til sliping og balansering på et serviceverksted. Trekk skruen ordentlig til ved montering. Tiltrekkingmoment: 35–40 Nm. (V)
2. Bytt olje hver sesong eller etter 25 timer. Varmkjør motoren, ta av pluggledningen, skru ut peilepinnen, åpne bunnpluggen og la oljen renne ut. Skru i pluggen og fyll på ny olje, SAE 30. (W)
3. Motorbremswiren må alltid være justert slik at motoren stopper innen 3 sekunder. VIKTIG! For justering kontakt autorisert servicestasjon. (X)
4. Rengjøring av luftfilter. Løsne skruen, ta av lokket og ta ut filterinnsatsen. (Z1 & Z2)
5. Vask oljeskumfilteret i et flytende vaskemiddel oppløst i vann. Klem filteret tørt i en klut. Tilsatt 2–3 spiseskjeer olje og fordel godt i filteret.

Transport

Ta av pluggledningen. Løs wire/kabel fra håndtaket før det forsiktig legges ned. Unngå skader på wire/kabel. Tøm bensintanken. Ved offentlig transport må både bensin og olje tømmes.

Service

Ved reservedelbestilling, oppgi klipperens produktnr. Etter service, kontroller alltid oljenivået.

På slutten av sesongen

1. Skift ut kniv, bolter, muttere eller skruer, om nødvendig.
2. Rengjør gressklipperen grundig.
3. Be ditt lokale Servicecenter om å rense luftfilteret grundig og utføre eventuell service eller nødvendige reparasjoner.
4. Tøm motoren for olje og bensin.

Oppbevaring av gressklipperen

1. Gressklipperen må ikke settes bort umiddelbart etter bruk.
2. Vent til motoren er avkjølt for å unngå potensiell brannfare.
3. Rengjør gressklipperen.
4. Gressklipperen bør oppbevares på et kjølig, tørt sted hvor den ikke kan ta skade.

Serviceanbefalinger

Produktet ditt er tydelig identifisert ved en sølv og sort etikett som viser produktklassifiseringen.

Vi anbefaler på det sterkeste at det utføres service på produktet minst én gang i året, oftere hvis det brukes profesjonelt.

Timeplan for vedlikehold av motoren

Følg enten time- eller kalenderintervallene, men gå etter de som inntreffer først. Det er nødvendig med hyppigere service når gressklipperen brukes under ugunstige forhold.

Første 5 timer - Skift olje.

Etter 5 timers drift eller daglig - Kontroller oljenivået.

Rengjør toppdeksel på motor. Rengjør rundt lyddempere.

Etter 25 timers drift eller hver sesong - Skift olje hvis maskinen utsettes for sterk belastning eller høy omgivende temperatur. Rengjør filteret.

Etter 50 timers drift eller hver sesong - Skift olje.

Kontroller gnistfangeren hvis maskinen har en.

Etter 100 timers drift eller hver sesong - Rengjør kjølevift og -ribber på motor*.

* Gjør rent oftere under støvete forhold eller når det finnes rusk i luften, samt etter langvarig drift med klipping av høyt, tørt gress.

Service på motoren & Garanti

Motoren som din gressklipper er utstyrt med, er garantert av motorfabrikanten.

Feilsøking

Motoren vil ikke starte

1. Påse at operatørens kontrollspak (OPC) står i startstillingen.
2. Kontroller at det er nok bensin på tanken og at lokkets luftventil ikke er blokkert.
3. Ta ut og tørk tennpluggen.
4. Bensinen kan være gammel, bytt bensin. Når bensinen er byttet ut, kan det ta litt tid før den nye bensinen filterres gjennom.
5. Kontroller at knivbolten er godt festet. En løs bolt kan gjøre startingen vanskelig.
6. Hvis motoren ikke vil starte, må du kople fra tennpluggledningen øyeblikkelig.
7. RÅDFØR DEG MED DITT LOKALE GODKJENTE SERVICECENTER.

Mangel på kraft i motoren og/eller overheting.

1. Kople fra tennpluggledningen og la motoren avkjøle seg.
2. Fjern avklippet gress og rusk rundt motoren og luftinntakene og under dekslet, inkludert utkastertuten.
3. Rens motorens luftfilter (Be ditt lokale godkjente servicecenter om å rense motorens luftfilter grundig).
4. Bensinen kan være gammel, bytt bensin. Når bensinen er byttet ut, kan det ta litt tid før den nye bensinen filterres gjennom.
5. Hvis motoren fremdeles mangler kraft og/eller overhetes, må du kople fra tennpluggledningen øyeblikkelig.
6. RÅDFØR DEG MED DITT LOKALE GODKJENTE SERVICECENTER.

Kraftig vibrasjon

1. Kople fra tennpluggledningen.
2. Kontroller at kniven er montert på korrekt måte.
3. Hvis kniven er skadet eller slitt, skift det ut med en ny.
4. Hvis vibrasjonen vedvarer, snu kniven 180° ved først å løsne knivbolten og deretter snu kniven og trekke til knivbolten igjen.
5. Hvis vibrasjonen vedvarer, må du kople fra tennpluggledningen øyeblikkelig.
6. RÅDFØR DEG MED DITT LOKALE GODKJENTE SERVICECENTER.

MILJØINFORMASJON

Husqvarna Outdoor Products produkter produseres i henhold til et miljøhåndteringssystem (Environmental Management System) (ISO 14001) som benytter, hvor det er praktisk mulig, komponenter som er fremstilt på en måte som tar mest mulig hensyn til miljøet, i henhold til selskapets retningslinjer og med mulighet for gjenvinning (resirkulering) når produktets brukstid er slutt.

- Emballasjen kan gjenvinnes, og deler av plast er merket (hvor det er praktisk mulig) for kategorisert gjenvinning.
 - Det må vises hensyn overfor miljøet når et produkt skal kastes.
 - Om nødvendig ta kontakt med lokale myndigheter for mer informasjon.
- ### KASTING AV DRIVSTOFF OG SMØREOLJE
- Bruk beskyttelsesklær når du håndterer drivstoff og smøremidler.
 - Unngå kontakt med huden.
 - Fjern (Tapp ut) bensin og motorolje før du transporterer produktet.
 - Ta kontakt med lokale myndigheter angående informasjon om din nærmeste miljøstasjon/avfallsplass.



Brukt drivstoff/olje må IKKE kastes i husholdningsavfallet.



Avfallsdrivstoff/olje er skadelige, men kan gjenvinnes og skal kastes via godkjente systemer.



Brukt drivstoff/olje må IKKE kastes i vann.



Må IKKE brennes.

VAROITIMENPITEET



Tämän ruohonleikkurin väärinkäyttö saattaa aiheuttaa vakavia vammoja käyttäjälle ja muille läsnäoleville! Varoituksia ja turvaohjeita täytyy noudattaa turvallisuussyistä ja ruohonleikkurin tehokkaan toiminnan varmistamiseksi. Ruohonleikkurin käyttöä on vastuussa tässä oppaassa sekä itse ruohonleikkurissa esiintyvien varoitus- ja turvaohjeiden noudattamisesta.

Jonsered LM2146M ruohonleikkureissa käytettyjen merkkien selitykset



Varoitus



Lue käyttöohjeet huolellisesti varmistaaksesi, että olet ymmärtänyt mitä kaikki säädinviivat tekevät.



Pidä ruohonleikkuri aina maassa ruohoa leikatessasi. Kiviä saattaa singota ilmaan, mikäli ruohonleikkuria kallistetaan tai nostetaan.



Varmista, ettei lähetytyillä ole muita ihmisiä. Älä käytä ruohonleikkuria, mikäli leikkausalueella on muita ihmisiä etenkin lapsia tai lemmikkieläimiä.



Ole varovainen leikkuuterien kanssa. Älä laita käsiä tai jalkoja pyörivän terän lähetytylle.



Irrota syytystulppa, ennen kuin ryhdyt huoltamaan, puhdistamaan tai säätämään ruohonleikkuria, tai jos aiot jättää sen vartioimatta vähäksikään aikaa.)



Terä jatkaa pyörimistä leikkurin sammuttua. Odota kunnes kaikki osat ovat pysähtyneet täysin, ennen kuin kosket niihin.

Yleistä:

1. Älä koskaan anna lasten tai sellaisten henkilöiden, jotka eivät ole perehtyneet näihin käyttöohjeisiin, käyttää tätä ruohonleikkuria. Paikalliset määräykset saattavat rajoittaa käyttäjän iän.
2. Käytä ruohonleikkuria ainoastaan näiden käyttöohjeiden mukaisesti ja ohjeissa esitettyihin käyttötarkoituksiin.
3. Älä koskaan käytä ruohonleikkuria väsyneenä, sairaana tai alkoholin, huumeiden tai lääkkeiden vaikutuksen alaisena.
4. Ruohonleikkuria käyttävä henkilö on vastuussa muille ihmisille tai heidän omaisuudelleen tapahtuneista vahingoista tai vaaratilanteista.

Bensiini ja turvallisuus

VAROITUS - Bensiini on erittäin helposti syttyvää

- Käytä suojaavia vaatteita poltto- ja voiteluaineita käsitellessäsi.
- Vältä kosketusta ihon kanssa.
- Tyhjennä bensiini ja moottoriöljy ennen kuin kuljetat konetta.
- säilytä polttoainetta viileässä paikassa ja sille tarkoitettussa säiliössä. Muoviastiat eivät yleensä ole sopivia tähän tarkoitukseen.
- lisää polttoainetta ainoastaan ulkona äläkä tupakoi samaan aikaan.
- lisää polttoaine **ENNEN** kuin käynnistät moottorin. Älä koskaan avaa polttoainesäiliön korkkia tai lisää polttoainetta moottorin käydessä tai sen ollessa kuuma.
- jos polttoainetta läikkyä, älä käynnistä moottoria, vaan siirrä kone pois läikkymsalueelta ja varo, ettei minkäänlaista kipinää syty, ennen kuin bensiinin höyryt ovat haihtuneet.
- varmista, että kaikki polttoainesäiliöt ja säilytysastioiden korkit ovat kunnolla kiinni.
- siirrä kone pois täyttöalueelta, ennen kuin käynnistät sen.
- Säilytä polttoaine viileässä paikassa ja etäällä avotulesta.

Esivalmistelut

1. Käytä aina tukevia jalkineita ja pitkälahkeisia housuja ruohonleikkuria käyttäessäsi.
2. Kuulonsuojainten käyttö on suositeltavaa.
3. Varmista, ettei nurmikolla ole keppejä, kiviä, luita, johtoja tai muuta roskaa, jotka voivat sinkoutua ruohonleikkurin teristä.
4. Tarkista kone kulumiselta ja vahingoilta ja korjaa tarpeen mukaan, ennen kuin ryhdyt käyttämään sitä ja jos siihen on kohdistunut iskuja.
5. Vaihda kuluneet tai vahingoittuneet osat sekä kaikki kiinnittimet tasapainon varmistamiseksi.
6. Vaihda viallinen äänenvaimennin uuteen.

Käyttö

1. Älä käytä moottoria suljetussa paikassa, jonne voi kerääntyä pakokaasua (hiilimonoksidia).
2. Käytä ruohonleikkuria ainoastaan päivänvalossa tai hyvässä keinovalaistuksessa.
3. Vältä ruohonleikkurin käyttöä märällä nurmikolla.
4. Ole varovainen märällä nurmikolla, sillä saatat liukastua.
5. Ole erityisen varovainen rinteissä ja käytä luistamattomia jalkineita.
6. Leikkaa rinteet sivusuunnassa, ei ylös- ja alasuunnassa.
7. Ole erityisen varovainen vaihtaessasi suuntaa rinteissä.
8. Penkereiden ja rinteiden leikkaaminen voi olla vaarallista. Älä käytä ruohonleikkuria **penkereissä** tai **yrjyksissä** rinteissä.
9. Älä kävele takaperin leikatessasi nurmikkoa, sillä saatat kompastua. Älä koskaan juokse.
10. Älä koskaan leikkaa nurmikkoa vetämällä leikkuria itseäsi kohti.
11. Sammuta moottori ennen kuin työnnet ruohonleikkuria muun kuin nurmialueen ylitse ja kuljettaessasi sitä leikkausalueelle ja pois sieltä.
12. Älä koskaan käytä ruohonleikkuria, jos suojat ovat rikkoutuneet, tai jos ne puuttuvat.
13. Älä käytä moottoria ylinopeudella äläkä muuta säädinasetuksia. Liika nopeus on vaarallista ja lyhentää ruohonleikkurin käyttöikää.
14. Vapauta kaikki terän kytkimet ja käyttökytkimet ennen käynnistämistä.
15. Pidä kädet ja jalat aina pois leikkureiden lähetytyiltä ja etenkin moottoria käynnistettäessä.
16. Älä kallista ruohonleikkuria moottoria käynnistäessäsi.
17. Älä koskaan nosta ruohonleikkuria tai kannata sitä moottorin käydessä.
18. Syytystulpan vajeri saattaa olla kuuma, käsittele sitä varoen.
19. Älä korjaa tai huolla ruohonleikkuria, jos moottori on kuuma.
20. Sammuta moottori ja odota kunnes terä on pysähtynyt: - ennen kuin jätät ruohonleikkurin vartioimatta.
21. Sammuta moottori vapauttamalla käyttökytkin, odota kunnes terä on pysähtynyt, irrota syytystulpan johto ja odota kunnes moottori on jäähtynyt: - ennen kuin lisäät polttoainetta; - ennen kuin tarkistat tukoksen; - ennen kuin tarkistat tai puhdistat leikkuria tai työskentelet sen parissa; - jos osut johonkin. Älä käytä ruohonleikkuria uudestaan, ennen kuin olet varmistanut, että se on turvallinen käyttää; - jos ruohonleikkuri alkaa täräistä normaalisti poikkeavasti, tarkista se välittömästi. Kova tärinä saattaa aiheuttaa henkivahinkoja.

Kunnossapito ja varastointi

1. Turvallisuussyistä on syytä varmistaa, että kaikki mutterit, pultit ja ruuvit ovat tiukasti kiinni.
2. Vaihda kuluneet tai vahingoittuneet osat turvallisuussyistä.
3. Käytä ainoastaan tähän koneeseen tarkoitettuja

VAROTOIMENPITEET

- varateriä, terän pultteja, välilevyjä ja hihnapyörää.
- Jos polttoainesäiliössä on polttoainetta, älä säilytä ruohonleikkuria säätöloissa, missä höyryst saattavat joutua kosketukseen avotulen tai kipinöiden kanssa.
 - Anna moottorin jäähtyä, ennen kuin siirrät sen suljettuun varastoon.
 - Vähentääksesi tulipalon vaaraa pidä moottori, äänenvaimennin, akkutila ja polttoaineen säilytysalue puhtaana ruohosta, lehdistä ja ylimääräisestä rasvasta.
 - Jos polttoainesäiliö täytyy tyhjentää, tee se ulkotiloissa.
 - Säätäessäsi ruohonleikkuria varo etteivät sormesi juutu liikkuvien terien ja koneen kiinteiden osien väliin.

KOKOONPANO-OHJEET

- Aseta alempi kahva kahvanpidikkeiksi in. (A)
- Sovita ala-aisa siten, että aisan muotoillut päät tulevat oikein vastaaviin uriin leikkurin molemmille puolille. (B)
- Paina muovitulpat sisään molemmilla puolilla. (C)
- Aseta ylempi kahva paikoilleen. Huomioikaa käsimutterin ja kahvan välillä sijaitseva levy. (D)

Kahvassa oleva pysäytin

• KUMMATKIN PYSÄYTTIMET TÄYTYVÄT ASENTAAN KAHVAAN ENNEN KÄYTTÖÄ

- Pakkauksessa on kaksi pysäytintä, joista toinen on merkitty H ja toinen V.
- Lukitaksesi kahvan kiinteään asentoon, kiinnitä pysäyttimet kuten kuvassa on esitetty (E).
- Aseta H oikealle puolelle ja V vasemmalle puolelle.

Käynnistysvaijeri

- Irrota sytytystulpan johto.
- Jarru täytyy vapauttaa vetämällä ohjauskahvaa kohti kahvaa ennen kuin vaijeri vedetään ulos.
- Vedä ohjauskahvaa vapauttaaksesi moottorin jarrun. (F)
- Vedä käynnistysvaijeri kokonaan ulos.
- Laita vaijeri kahvassa olevaan käynnistysvaijerin pitimeen. (G).

Öljyntäyttö

- Täytä öljyä moottoriin. Leikkurin mukana seuraa pullo jossa on tähän tarvittava öljymäärä, SAE 30.

Irroita aina tulpan johto

- Kun säädät leikkuukorkeutta.
- Vedä pyörä lovesta ja siirrä se haluttuun asentoon. (H1) & (H2)

MOOTTORIA KOSKEVIA TIETOJA

Öljy

- Tarkista öljyn määrä ajoittain ja aina kun ruohonleikkuria on käytetty viisi tuntia.
- Lisää öljyä öljyä tarpeen mukaan niin, että öljyä on aina öljytikun TÄYNNÄ-merkkiin asti.
- Käytä hyvälaatuista SAE 30 -nelitahtioilyä.
- Lisätessäsi öljyä: (J)
 - Irrota öljysäiliön korkki.
 - Täytä kunnes öljyä on öljytikun TÄYNNÄ-merkkiin asti.
- Vaihda öljy viiden ensimmäisen käyttötunnin jälkeen ja sen jälkeen 25 käyttötunnin välein.
- Vaihda öljy moottorin ollessa lämmin - mutta ei kuuma - älä koskaan huolla konetta moottorin ollessa kuuma.

Bensiini

- Käytä tavallista lyijytöntä bensiiniä.
- ÄLÄ KOSKAAN KÄYTÄ LYIJYBENSINIÄ**
Lyijypitoinen bensiini saa aikaan savuavaa pakokaasua ja vahingoittaa pysyvästi katalysaattorilla varustettuja moottoreita.
- Älä täytä polttoainesäiliötä moottorin ollessa kuuma.
- Älä täytä polttoainesäiliötä tupakoidessasi.
- Älä täytä polttoainesäiliötä moottorin käydessä.
- Jottei polttoainejärjestelmään joutuisi roskaa, pyyhi polttoaineen täyttöaukon korkki ennen kuin avaat sen.
- On suositeltavaa, että säiliö täytetään suodattimella varustetun supplion kautta.
- Pyyhi läikkinyt polttoaine pois ennen kuin käynnistät koneen.

KÄYNNISTYS JA SAMMUTUS

- Aseta leikkuri tasaiselle alustalle. Huom: ei sepelille soralle tms. Täytä tankki lyijytöntä bensiinillä, ei öljysekoitteisella. (K)
 - Älä lisää bensiiniä moottorin käydessä. Mahdollinen ylitseäytkynyt bensiini suihkutetaan pois vedellä.
 - Älä suihkuta suoraan moottoriin
- ### Kaasutin (jos asennettu)
- Laita moottorin nopeudensäädin NOPEA (FAST) '+'-asentoon ennen kuin käynnistät leikkurin (L)
- Moottorin käynnistys kylmänä**
Paina ryyppintä 3 kertaa ennen kylmän moottorin käynnistämistä. (Mikäli moottori on pysähtynyt polttoaineen loppumisen takia, täytä tankkija paina ryyppintä 3 kertaa). (M)
 - Lämpimän moottorin käynnistäminen HUOM:** Ryyppytystä ei normaalisti tarvita moottorin ollessa lämmin. Kylmällä säällä ryyppyys kuitenkin saattaa olla väitntätöntä. (13°C tai alle).
 - Vedä moottorijarrun sankaa yläkahvaan saakka ennen moottorin käynnistämistä. Moottorijarrun sankaa on pidettävä tässä asennossa, jotta moottori pysyisi käynnissä. (N)
 - Moottorijarrun sangan vapauttaminen pysäyttää moottorin 3 sekunnissa.**
 - Käynnistä moottori vetämällä nopeasti käynnistyskahvasta. (P)
 - Moottorin pysäytys** Vapauta moottorijarrun sankaa.

KÄYTTÖ

Leikkuria ei tule käyttää maastossa jonka kaltevuuskulma on enemmän kuin 30°. Tällöin ilmenee ongelmia moottorin voitelussa. (Q)
Ennen leikkaamista tulee nurmikolta poistaa oksat, leikkikalut, kivet jne. (R)
Varo, ettei terä osu piilossa oleviin esineisiin, kuten kiviin, juuriin yms., koska kampiakseli saattaa tällöin vääntyä.

Ruohonkasvun ollessa voimakkaammillaan leikkaus tulee suorittaa 2 kertaa viikossa.
Älkää koskaan leikatko enemäpää kuin 1/3 ruohon pituudesta, erityisesti kuivina kausina. (S)
Ensimmäisellä kerralla leikatkaa korkealta.
Tarkistakaa tulos ja alentakaa leikkuukorkeutta toivottuun korkeuteen. Mikäli ruoho on erityisen pitkä, tulee ajo suorittaa hitaasti, tai tehdä se kahteen kertaan.

KUNNOSSAPITO

Irroita aina tulpan johto ennen kuin ryhdyt korjaamaan, puhdistamaan tai muuten huoltamaan konetta. Kun konetta on käytetty 5 tuntia, ruuvit ja mutterit tulee kiristää. Tarkista öljy.

Kun leikkuri käännetään kyljelleen tulee syytystulpan olla ylipäin. **Säännöllisesti**

1. Huuhtelee tai harjaa pois kaikki ruoho, lehdet jne leikkurilla. (T)
2. Tarkista öljy.

Käsittele terää varovasti – terävät reunat saattavat aiheuttaa vahinkoa.

KÄYTÄ VAIHTOKAUKA

Vaihda metalliterä 50 leikkaustunnin tai 2 vuoden jälkeen, riippumatta sen kunnosta.

Jos terä on haljennut tai muuten vahingoittunut, vaihda se uuteen.

1. Terän hionta ja tasapainoittaminen. Irroita tulpan johto. Ruuvaa irta tirti ja toimita se huoltoverstaalle hiottavaksi ja tasapainoitettavaksi. Kiinnittäkää ruuvi kunnolla. Kiristys momentti: 35–40 Nm. (V)
2. Vaihda öljy joka leikkukautena tai 25 tunnin käytön jälkeen. Käytä moottori lämpimäksi, irroita tulpan johto, ruuvaa mittakurki irti, avaa pohjan tappi ja anna öljyn valua ulos. Kiinnitä tappi uudelleen ja lisää uutta öljyä, SAE 30. (W)
3. Moottorijarrun vaijerin on aina oltava säädetty siten, että moottori pysähtyy 3 sekunnissa. HUOM! Anna säätö valtuutetun huoltoilikon tehtäväksi. (X)
4. Ilmansuodatimen puhdistus. Irroitakaa ruuvi, poistakaa kansi ja otakaa suodatinkotelo ulos. (Z1 & Z2)
5. Pese öljyvahtoelementti nestemäisellä pesuaineella ja vedellä. Purista se kuivaksi puhtaana kankaan sisällä. Voitele suodatin tasaisesti 2–3 ruokalusikallisella öljyllä.

Kuljetus

Irroita syytystulpan johto. Irroita vaijeri/kaapeli kädensijasta ennen sen huolellista kokoonlaittamista. Älä vahingoita vaijeri/kaapelia. Tyhjennä bensini tankki. Yleisiä kulkuneuvoja käytettäessä on sekä bensini että öljy poistettava.

Huolto

Varoasia tilatessanne ilmoittakaa leikkurin tuotenumero. Huollon jälkeen tarkistakaa aina öljyn määrä.

Käyttökauden loputtua

1. Vaihda terä, pultit, mutterit tai ruuvit tarvittaessa.
2. Puhdista ruohonleikkuri huolellia.
3. Vie ilmansuodatin puhdistettavaksi paikalliseen huoltopesteseen ja tee tarvittavat huoltotyöt ja korjaukset.
4. Tyhjennä moottoriöljy ja bensini.

Ruohonleikkurin varastointi

1. Laita ruohonleikkuri varastoon välittömästi käytön jälkeen.
2. Odota kunnes moottori on jäähtynyt vällytyksesi mahdolliselta tulpalpan varaalta.
3. Puhdista ruohonleikkuri.
4. Säilytä viileässä, kuivassa paikassa, missä leikkuri ei pääse vahingoittumaan.

Huoltopalveluja koskevia suosituksia

Koneessa on hopean värinen ja musta arvokilpi. On suositeltavaa, että kone huolletaan vähintään kerran vuodessa, ja useammin jos ammattikäytössä.

Moottorin kunnossapito-ohjelma

Suurita huollot annettujen käyttötuntien jälkeen tai kuukausittain riippuen siitä kumpi tulee täytteen ensin. Ruohonleikkuri pitäisi huoltaa useammin, mikäli sitä käytetään epäsuotuisissa olosuhteissa.

Ensimmäiset 5 tuntia - Vaihda öljy.

Jokaisen viiden tunnin jälkeen tai päivittäin - Tarkista öljyn määrä. Puhdista sormisuojuus. Puhdista äänenvaimentimen ympärys.

Jokaisen 25 tunnin jälkeen tai kerran kesässä - Vaihda öljy, jos ruohonleikkuria kuormitetaan paljon, tai jos sitä käytetään kuumissa olosuhteissa. Huolla ilmanpuhdistaja.

Jokaisen 50 tunnin jälkeen tai kerran kesässä - Vaihda öljy. Tarkista kipinäsuojus, jos sellainen on asennettu.

Jokaisen 100 tunnin jälkeen tai kerran kesässä - Puhdista jaahdytysjärjestelmä*. Vaihda syytystulpan uuteen.

* Puhdista useammin pölyisissä olosuhteissa, tai jos ilmassa on roskaa tai jos ruohonleikkurilla on leikattu pitkästä, kuivaa nurmikkoa useita kertoja.

Moottorin huolto ja takuu

Tässä ruohonleikkurissa oleva moottori kuuluu

moottorin valmistajan takuun piiriin.

Vianetsintä

Moottori ei käynnisty

1. **Varmista, että ohjauksehva on käynnistysasennoassa.**
2. Tarkista, että polttoainesäiliössä on riittävästi polttoainetta ja että korkin ilmanottoaukko ei ole tukossa.
3. Irrota syytystulppa ja kuivaa se.
4. Bensini saattaa olla vanhaa, vaihda uuteen. Uuden bensiniin läpisuodatus saattaa kestää jonkin aikaa, kun bensini on vaihdettu.
5. Tarkista, että terän pultti on kunnolla kiinni. Ruohonleikkuri saattaa käynnistyä huonosti, jos pultti on löysällä.
6. **Jos moottori ei vielä käynnisty, irrota syytystulpan johto välittömästi.**
7. **OTA YHTEYS PAIKALLISEEN, VALTUUTETTUUN HUOLTOPESTEESEEN.**

Moottori on tehoton ja/tai kuumenee liikaa

1. Irrota syytystulpan johto ja anna moottorin jäähtyä.
2. Puhdista leikkujätteet ja muut roskat moottorin ympäriltä ja ilmanottoaukoista sekä kannen alapuolelta mukaan lukien poistoputki ja puhallin.
3. Puhdista moottorin ilmansuodatimet (Vie moottorin ilmansuodatin paikalliseen, valtuutettuun huoltopesteseen, missä se puhdistetaan perusteellisesti).
4. Bensini saattaa olla vanhaa, vaihda uuteen. Uuden bensiniin läpisuodatus saattaa kestää jonkin aikaa, kun bensini on vaihdettu.
5. **Jos moottori on vieläkin tehoton ja/tai kuumenee liikaa, irrota syytystulpan johto välittömästi.**
6. **OTA YHTEYS PAIKALLISEEN, VALTUUTETTUUN HUOLTOPESTEESEEN.**

Liiallinen värinä

1. Irrota syytystulpan johto.
2. Tarkista, että terä on kiinnitetty oikein.
3. Jos terä on vahingoittunut tai kulunut, vaihda se uuteen.
4. Jos värinä jatkuu, avaa terän pultti ja käännä terää 180°. Kiristä terän pultti uudelleen.
5. **Jos värinä jatkuu, irrota syytystulpan johto välittömästi.**
6. **OTA YHTEYS PAIKALLISEEN, VALTUUTETTUUN HUOLTOPESTEESEEN.**

YMPÄRISTÖTIETOJA

Husqvarnain ulkokäyttöön tarkoitettut tuotteet on valmistettu ISO 14001 -ympäristöjärjestelmän mukaisesti ja mikäli käytännöllisesti katsoen mahdollista, niissä käytettävät osat on valmistettu mahdollisimman ympäristöystävällisillä menetelmillä tyhön menetelmien mukaisesti sekä niin, että ne voidaan kierrättää, kun tuote on kulunut loppuun.

- Pakkausmateriaalit ovat kierrätettäviä ja muoviosissa olevat kierrätysmerkinnot (mikäli käytännöllistä) ovat lajitteon mukaiset.
- Ympäristö täytyy ottaa huomioon loppukäytön tuotteita hävitettäessä.
- Paikalliset viranomaiset antavat tarvittaessa hävittämistä koskevia lisätietoja.

POLTTOAINEIDEN JA VOITELUÖLJYJEN HÄVITTÄMINEN

- Käytä suojaavia vaatteita poltto- ja voiteluaineita käsitellessäsi.
- Vältä kosketusta ihon kanssa.
- Tyhjennä bensini ja moottoriöljy ennen kuin kuljettat konetta.
- Paikallisilta viranomaisilta saat tietoja lähimmän kierrätyspisteiden/jätteiden hävityspisteiden sijainnista.



ÄLÄ hävitä käytettyä polttoainetta/öljyä talousjätteiden mukana



Jätepolttoaineet/öljyt ovat vahingollisia, mutta ne voidaan kierrättää ja ne tulee hävittää hyväksytyillä menetelmillä noudattaen.



ÄLÄ hävitä käytettyä polttoainetta/öljyä vesistöön.



El saa polttaa

SÄKERHETSFÖRESKRIFTER



Om denna gräsklippare inte används på rätt sätt kan den vara farlig! Denna gräsklippare kan orsaka allvariga skador på den person som kör den och andra; du måste följa alla varningar och säkerhetsinstruktioner så att du använder den på det mest säkra och effektiva sättet. Det åligger den som använder gräsklipparen att följa alla varningar och säkerhetsinstruktioner i denna handbok och på gräsklipparen.

Förklaring av symboler på din Jonsered LM2146M



Varning



Läs användarinstruktionerna noggrant så att Du är säker på att Du förstår alla kontrollorgan och vad de är för.



Håll alltid gräsklipparen på marken när du klipper. Om du lutar eller lyfter gräsklipparen kan stenar kastas ut.



Håll åskådare på avstånd. Klipp inte när personer, speciellt barn, befinner sig inom klippområdet.



Var försiktig med tår och händer. Kom inte för nära det roterande bladet med dina tår eller händer.



Koppla bort tändstiftet innan du påbörjar underhållsarbete, rengöring, justering eller om du skall lämna gräsklipparen obevakad kortare eller längre tid.



Kniven fortsätter att rotera efter att maskinen har stängts av.
Vänta tills samtliga maskinkomponenter har stannat helt innan du vidrör dem.

Allmänt

1. Låt aldrig barn eller personer som inte känner till dessa instruktioner använda gräsklipparen. Lokala bestämmelser kan begränsa ålder på den som kör maskinen.
2. Använd gräsklipparen endast på det sätt och för de funktioner som beskrivs i dessa instruktioner.
3. Kör aldrig gräsklipparen när du är trött, sjuk eller har intagit alkohol, droger eller medicin.
4. Den som kör eller använder gräsklipparen är ansvarig för olyckor där andra personer eller deras egendom är inblandade.

Säkerhetsföreskrifter för bränsle

WARNING - bensin är ytterst lättantändligt

- Använd skyddskläder när Du hanterar bränsle och smörjmedel.
- Undvik kontakt med huden.
- Avlägsna bensin och motorolja innan Du transporterar enheten.
- Lagra bränslet på en sval plats i en behållare som är speciellt konstruerad för ändamålet. En vanlig plastdunk är inte lämplig.
- Fyll på bränsle utomhus och rök inte medan du fyller på bränsle.
- Fyll på bränsle **INNAN** du startar motorn. Avlägsna aldrig tanklocket eller tanka medan motorn är igång eller medan motorn är varm.
- Om du spiller bensin, försök inte starta motorn utan flytta maskinen bort från den plats där du spillde och undvik att skapa en källa för gnistbildning.
- Sätt ordentligt tillbara tanklock och locket på behållaren.
- Flytta maskinen bort från tankningsplatsen innan du startar den.
- Bränsle ska förvaras svalt, undan från öppen eld.

Förberedelse

1. Använd alltid kraftiga skor och långbyxor när du använder din gräsklippare.
2. Användande av hörselskydd rekommenderas.
3. Se till att gräsmattan är fri från pinnar, stenar, ben, ståltråd och skräp; de kan kastas ut av kniven.

4. Innan maskinen används och efter varje gång den utsats för hård stöt, kontrollera att det inte finns slitage eller skador och reparera om så behövs.
5. Byt ut slitna eller skadade delar tillsammans med deras fastsättningsanordningar i hela satsen för att bevara balansen.
6. Byt ut felaktig ljuddämpare.

Användning

1. Kör inte motorn i ett slutet utrymme där avgaser (koloxid) kan ansamlas.
 2. Använd gräsklipparen endast i dagsljus eller i bra artificiellt ljus.
 3. Undvik att köra din gräsklippare i vått gräs om det är möjligt.
 4. Var försiktig med vått gräs, du kan tappa fötstället.
 5. Var extra försiktig på sluttningar och använd skor som inte slinter.
 6. Klipp gräs på sluttningar utmed sluttningen, aldrig upp och ner.
 7. Var extra försiktig när du byter riktning på sluttningar.
 8. Gräsklippning på vallar eller sluttningar kan vara farligt. Klipp inte gräs på **vallar** eller **branta** sluttningar.
 9. Gå inte baklänges när du klipper, du kan snubbla. Gå - spring aldrig.
 10. Klipp aldrig gräs genom att dra gräsklipparen mot dig.
 11. Stanna motorn innan du kör gräsklipparen över andra ytor än gräs och när du transporterar gräsklipparen till och från det område som skall klippas.
 12. Kör aldrig gräsklipparen med skadade skydd eller utan att skydden är på plats.
 13. Kör inte motorn på för högt varvtal eller ändra inställningen på regulatorn. För högt varvtal är farligt och förkortar gräsklipparens livslängd.
 14. Koppla bort kniven och drivningen innan du startar.
 15. Håll alltid händer och fötter borta från skärande delar och speciellt när motorn startas.
 16. Luta inte gräsklipparen när du startar motorn.
 17. Lyft aldrig upp eller bär gräsklipparen medan motorn är igång.
 18. Kabeln till tändstiftet kan vara het - hantera den med försiktighet.
 19. Försök aldrig utföra underhållsarbete på din gräsklippare medan motorn är varm.
 20. Stanna motorn och vänta tills kniven har stannat - innan du lämnar gräsklipparen utan uppsikt för kortare eller längre tid.
 21. Släpp upp säkerhetshandtaget för att stoppa motorn, vänta tills bladet har stannat, koppla bort kabeln till tändstiftet och vänta tills motorn har svalnat:-
 - innan du fyller på tanken;
 - innan du tar bort något som blockerar;
 - innan du kontrollerar, rengör eller arbetar på maskinen;
 - om du kör på något. Använd inte gräsklipparen förrän du är säker på att hela maskinen är i säkert skick för vidare körning;
 - om gräsklipparen börjar vibrera onormalt. Kontrollera omedelbart. Stora vibrationer kan försäkra skador.
- ### Underhåll och underanställning
1. Se till att alla muttrar, bultar och skruvar är ordentligt åtdragna för att vara säkra på att gräsklipparen är säker att köra.
 2. Byt ut slitna eller skadade delar av säkerhetsskäl.
 3. Använd endast original delar som specificeras för produkten.
 4. Ställ aldrig undan gräsklipparen med bränsle i tanken inne i en byggnad där ångor kan nå en öppen låga eller gnista.
 5. Låt motorn svalna innan du ställer in den i ett utrymme.
 6. För att minska risk för eldsvåda, håll motorn, ljuddämparen, batterilådan och bränsletanken fria från gräs, löv eller för mycket smörjett.
 7. Om bränsletanken måste dräneras, skall detta göras utomhus.
 8. Var försiktig vid justering av maskinen för att förhindra att dina fingrar fastnar mellan rörliga kniv och fasta delar på maskinen.

MONTERINGSINSTRUKTIONER

1. Placera nedre handtaget i handtagsfästerna. **(A)**
2. Passa in det nedre styret och kontrollera att ändarna på styret är korrekt placerade i respektive uttag på vardera sidan av gräsklipparen. **(B)**
3. Pressa in plastpluggarna på båda sidorna. **(C)**
4. Montera det övre handtaget. **Obs.:** brickor mellan vingmuttrarna och handtaget. **(D)**

Stoppklack för handtag

• DE TVÅ STOPPKLACKARNA FÖR HANDTAGEN MÅSTE MONTERAS INNAN MASKINEN ANVÄNDS

1. I förpackningen finner Du 2 stoppklackar: en märkt -H- och en märkt -V-.
2. För att låsa handtaget i ett fast läge, montera stoppklackarna som visas på bilden **(E)**.
3. Placera -H- på högra sidan och -V- på vänstra sidan.

Ryckstart

1. Koppla bort kabeln till tändstiftet.
Du måste frisläppa bromsen genom att dra säkerhetsbygeln mot handtaget innan du drar ut snöret.
2. Dra i säkerhetsbygeln för att släppa loss bromsen på motorn **(F)**.
3. Dra helt ut startsnöret.
4. Placera snöret i startsnörets styrning som finns i handtaget **(G)**.

Oljepåfyllning

1. Fyll olja i motorn. Flaska med tillräcklig oljemängd medföljer klipparen, SAE 30.

INSTALLING

1. **Tag bort tändkabeln** före inställning av klipphöjd.
2. Drag ut axeln ur haken och flytta till önskad position. **(H1) & (H2)**

MOTOR

Olja

1. Kontrollera oljenivån med jämna mellanrum och alltid efter fem timmars användning.
2. Fyll på olja om det behövs för att hålla nivån vid märket FULL på oljestickan.
3. Använd en av SAE 30 olja god kvalitet för fyrtaktsmotorer.
4. För att fylla på olja: **(J)**
 - a. Ta bort locket över oljepåfyllningshålet.
 - b. Fyll upp till märket FULL på oljestickan.
- Byt olja efter de första fem driftstimmarna och därefter alltid efter 25 driftstimmars.
5. Byt alltid olja medan motorn är varm - men inte het - försök aldrig utföra underhåll på en het motor.

Bensin

1. Använd ny av blyfri bensin standardoktan .
2. **ANVÄND ENDAST BLYFRI BENSIN**
Om Du använder blyad bensin kommer det att ryka från avgasröret och motorer som är försedda med katalitisk omvandlare kommer att få irreparabla skador.
3. Fyll inte tanken medan motorn är het.
4. Fyll inte tanken när du röker.
5. Fyll inte tanken medan motorn är igång.
6. Föratt undvika att skräp kommer in i bränslesystemet, torka bort gräs och smuts från locket till bränsletanken innan du skruvar av det.
7. Vi rekommenderar att du fyller tanken genom en tratt med ett filter.
8. Torka bort allt spill innan du startar motorn.

START OCH STOPP

1. Placera klipparen på plant underlag.
Obs. ej på singel, grus el. likn. Fyll tanken med blyfri bensin, **ej oljeblandad. (K)**
2. Fyll ej på bensin medan motorn är i gång. Eventuellt bensinspill spolas bort med vatten. Spola inte direkt på motorn.
3. Montera tändkabeln.
Gasreglage (om sådant är monterat)
För spaken för motorns varvtal till FORT '+' innan du startar. **(L)**
1. **Start av kall motor**
Tryck in pumpblåsan ordentlig **3 gånger** innan kall motorstart. (Om motorn stannat på grund av att bränsle tog slut, håll på nytt bränsle och tryck in pumpblåsan **3 gånger**). **(M)**
2. **Start av varm motor**
OBS: Flödning behövs vanligtvis inte när en varm motor startas. Vid kall väderlek (13 C eller under) kan emellertid upprepad flödning behövas.
3. Drag motorbromsbygeln helt mot det övre handtaget innan motorn startas. Motorbromsbygeln måste hållas i detta läget för att motorn ska gå. **(N)**
4. **Motorn stoppar inom 3 sekunder om motorbromsbygeln släpps.**
5. Starta motorn genom att hastigt dra i starthandtaget. **(P)**
6. **Stopp av motoren.**
Släpp motorbromsbygeln.

KÖRNING

Klipparen bör inte användas i terräng som lutar mer än 30° Problem med motorns smörjning kan då uppstå. **(Q)** Innan klippningen påbörjas ska grenar, kvistar, stenar etc. avlägsnas från gräsmattan. **(R)**

Undvik att kniven slår mot främmande föremål som stenar, rötter el likn, eftersom detta kan leda till att motoraxeln kröks.

Om gräsmattan växer snabbt klipp 2 gånger i veckan. Klipp aldrig mer än 1/3 av grässets längd. Detta gäller

särskilt under torrperioder. **(S)**

Klipp först med stor klipphöjd. Kontrollera resultatet och sänk till önskad höjd. Om gräset är extra långt, kör sakta och klipp ev. två gånger.

UNDERHÅLL

Tag alltid bort tändkabeln före reparation, rengöring eller underhållsarbete. Efter 5 timmar, drag åt skruvar och muttrar. Kontrollera oljan.

När klipparen läggs på sidan måste tändstiftet vara högsta punkten.

Regelbundet

1. Spola eller borsta bort allt gräs, löv etc. från klipparen. **(T)**
2. Kontrollera oljan.

Antera alltid kniven med försiktighet - vassa egggar kan orsaka skador.

ANVÄND HANDSKAR

Byt ut dina knivar efter 50 timmars klippning eller vartannat år beroende på vilket som kommer först - oberoende av deras kondition.

Om kniven har sprickor eller är skadad byt ut den mot en ny.

1. Slipning och balansering av kniven. Lossa tändstiftkabeln. Skruva av kniven och lämna den till slipning och balansering på en serviceverkstad. Dra åt skruven ordentligt när Ni sätter fast kniven igen. Åtdragningsmoment: 35–40 Nm. **(V)**
2. Byt olja varje säsong eller efter 25 timmar. Varmkör motorn, lossa tändkabeln, skruva av oljesticken, öppna bottenpluggen och låt oljan rinna ur. Skruva i pluggen och fyll på ny olja, SAE 30. **(W)**
3. Motorbromsajern måste alltid vara justerad så att motorn stoppar inom 3 sekunder. **VIKTIGT!** För justering kontakta en auktoriserad återförsäljare eller serviceverkstad. **(X)**
4. Rengöring av Luftfilter. Lossa skruven, ta av locket och ta ut filterinsatsen. **(Z1 & Z2)**
5. Tvätta oil foam-filtret i flytande tvättmedel och vatten. Vrid ut i en ren trasa. Tillsätt 2–3 matskedar olja som fördelas ordentligt i filtret.

Tansport

Tag bort tändkabeln. Lossa vajer/kabel från handtaget innan det försiktigt läggs ihop. Undvik skador på vajer/kabel. Töm bensintanken. Vid allmänna transportmedel måste såväl bensin som olja tömmas ur.

Service

Vid reservdelsbeställning, uppge klipparens produktnr. Efter service, kontrollera alltid oljenivån.

När gräsklippingssäsongen är slut

1. Byt ut kniv, bultar, muttrar eller skruvar om så behövs.
2. Rengör din gräsklippare omsorgsfullt.
3. Be din lokala serviceverkstad att rengöra luftfiltret ordentligt och utföra den service eller de reparationer som behövs.
4. Töm motorn på olja och bensin.

Hur du förvarar din gräsklippare

1. Ställ inte undan din gräsklippare omedelbart efter det att du använt den.
2. Vänta tills motorn har svalnat för att undvika risk för eldsvåda.
3. Rengör din gräsklippare.
4. Lagra den på en sval, torr plats där din gräsklippare är skyddad från skador.

Servicerekommendationer

Din produkt kan identifieras genom produktetiketten i silver och svart.

Vi rekommenderar på det allvarligaste att Du lämnar in Din maskin för service minst en gång per år, oftare om den användes professionellt.

Underhållsschema för motor

Följ intervallen per timma eller månad beroende på vilket som inträffar först. Service måste utföras oftare om maskinen används under svåra förhållanden.

Efter de första 5 timmarna - Byt olja

Var femte timma eller dagligen - Kontrollera oljenivån. Rengör varmeskyddet. Rengör runt ljuddämparen.

Var 25e timma eller varje säsong - Byt olja om du kör maskinen i tjockt gräs eller i höga omgivningstemperaturer. *Gör service på luftrenaren.

Var 50e timma eller varje säsong - Byt olja. Kontrollera gnistsläckaren om sådan är monterad.

Var 100e timma eller varje säsong - Rengör kylsystemet*. Byt tändstift.

* Rengör oftare i dammiga förhållanden eller när det finns luftburet skräp eller efter längre körning när du klippt långt, torrt gräs.

Service och garanti på motorn

Den motor som är monterad på din gräsklippare är försedd med garanti från motortillverkaren.

Felsökning

Motorn startar inte

1. Se till att säkerhetsbygeln är i startläge.

2. Kontrollera att det finns tillräckligt med bränsle i tanken och att luftventilen i tanklocket är ren.
3. Avlägsna och torka av tändstiftet.
4. Bensinen kan vara för gammal, byt. När bensinen bytts kan det ta lite tid för färsk bensin att komma fram.
5. Kontrollera att knivbulten är fastdragen. En lös bult kan göra motorn svår att starta.
6. **Om motorn fortfarande inte startar, koppla omedelbart bort kabeln till tändstiftet.**
7. **KONTAKTA DIN LOKALA AUKTORISERADE SERVICEVERKSTAD.**

Ingen motorstyrka och/eller överhettning

1. Koppla bort kabeln till tändstiftet och låt motorn svalna.
2. Rensa bort gräsklipp och skräp från runt motorn och luftintagen och undersidan av kåpan inklusive kanalen och fläkten.
3. Rengör motorns luftfilter (be din lokala serviceverkstad att rengöra motorns luftfilter ordentligt).
4. Bensinen kan vara för gammal, byt. När bensinen bytts kan det ta lite tid för färsk bensin att komma fram.
5. **Om det fortfarande inte finns någon styrka i motorn och/eller den överhettas, koppla omedelbart bort kabeln till tändstiftet.**
6. **KONTAKTA DIN LOKALA AUKTORISERADE SERVICEVERKSTAD.**

För stora vibrationer

1. Koppla bort kabeln till tändstiftet.
2. Kontrollera att kniven är rätt monterad.
3. Om kniven är skadat eller sliten, byt ut den mot en ny.
4. Om vibrationerna kvarstår, vrid kniven 180° genom att lossa knivbulten, vrida kniven och dra åt knivbulten igen.
5. **Om vibrationerna kvarstår, koppla omedelbart bort kabeln till tändstiftet.**
6. **KONTAKTA DIN LOKALA AUKTORISERADE SERVICEVERKSTAD.**

MILJÖINFORMATION

Husqvarna produkter för användning utomhus tillverkas enligt ett miljöstyrningsssystem (ISO 14001) där vi, när så är praktiskt möjligt, använder komponenter som tillverkas enligt företagets metoder på ett sätt som tar hänsyn till miljömässiga faktorer och med möjlighet för återvinning när produkten ej längre är användbar.

- Förpackningen kan återvinnas och plastdelarna har märkts (där så är praktiskt möjligt) för sortering för återvinning.
- Man måste ta hänsyn till miljön när man gör sig av med en produkt som ej längre är användbar.
- Om är nödvändigt, kontakta Din lokala myndighet för information om hur Du skall göra dig av med produkten.

BORTSKAFFNING AV BRÄNSLE OCH SMÖRJOLJOR

- Använd skyddskläder när Du hanterar bränsle och smörjmedel.
- Undvik kontakt med huden.
- Avlägsna bensin och motorolja innan Du transporterar enheten.
- Kontakta Din lokala myndighet för information om närmaste plats för återvinning/bortskaffning.



Gör Dig INTE av med förbrukat bränsle/förbrukat olja via hushållsavfallet.



Avfallsbränsle/oljor är skadliga, men kan återvinnas och skall bortforslas genom godkända kanaler.



Håll INTE ut använda bränslen/oljor i vattendrag.



Får ej förbrännas

SIKKERHEDSREGLER



Hvis denne plæneklipper ikke anvendes korrekt, kan den være farlig! Denne plæneklipper kan forårsage alvorlige skader på brugeren og andre, og advarsler og sikkerhedsforeskrifter skal følges for at garantere sikkerhed og effektivitet ved brug af denne plæneklipper. Brugeren er ansvarlig for at følge de advarsels- og sikkerhedsforeskrifter, der er angivet i denne brugsvejledning og på plæneklipperen.

Forklaring på symboler på Deres Jonsered LM2146M



Advarsel



Læs brugsvejledningen grundigt, så De lærer betjeningsgrebene og deres funktioner at kende.



Hold altid plæneklipperen på jorden, når De slår græs. De kan risikere, at der kastes sten ud, hvis De vipper eller løfter plæneklipperen.



Hold tilskuere væk. Slå ikke græs, mens der er folk, specielt børn eller kæledyr på det område, hvor græsset skal slås.



Pas på at De ikke får skåret tæer eller hænder af. Lad ikke hænder eller fødder komme i nærheden af en roterende kniv.



Afmonter tændledningen, før De forsøger at udføre nogen form for vedligeholdelse, rengøring eller justering, eller hvis De vil efterlade plæneklipperen uden opsyn for selv et kort stykke tid.



Kniven fortsætter med at rotere efter, at der er sluttet for maskinen. Vent til alle maskinkomponenter er standset helt, før du rører ved dem.

Generelt

1. Lad aldrig børn eller folk, som ikke er bekendte med disse brugsvejledninger, benytte plæneklipperen. Lokale kan sætte begrænsninger for brugerens alder.
2. Benyt kun plæneklipperen på den måde og til de funktioner, der er beskrevet i denne brugsvejledning.
3. Benyt aldrig plæneklipperen, når De er træt, syg eller De har indtaget alkohol, narkotika eller medicin.
4. Operatøren eller brugeren er ansvarlig for uheld eller skader på andre mennesker eller deres ejendom.

Brændstoffsikkerhed

ADVARSEL - Benzin er meget brandfarligt

- De skal sørge for at anvende beskyttelsestøj, når De arbejder med brændstoffer og smøremidler.
- Undgå kontakt med huden
- Fjern benzin og motorolie, inden De transporterer produktet.
- Opbevar benzin køligt i en beholder, der er fremstillet specielt til dette formål. Plasticbeholdere er generelt uegnede.
- Fyld kun brændstof på udendørs og undlad at ryge ved påfyldning.
- Hæld brændstoffet på INDEN motoren startes. Fjern aldrig låget til brændstoftanken og påfyld heller ikke benzin, mens motoren er i gang, eller mens motoren er varm.
- Hvis der spildes benzin, må motoren ikke forsøges startet. Fjern i stedet maskinen fra det sted, hvor benzinen blev spildt, og undgå at skabe antændingskilder, indtil benzindampene har spredt sig.
- Sæt alle låg tilbage på brændstoftanke og beholdere og sørg for, at de sidder godt fast.
- Fjern produktet fra påfyldningsområdet, før det startes.
- Brændstoffet skal opbevares på et køligt sted i god afstand af åben ild.

Forberejdelse

1. Anvend altid kraftigt fodtøj og lange bukser, når du anvender produktet.
2. Det anbefales at bruge høreværn.
3. Sørg for, at der ikke ligger kviste, sten, ben, ledninger og andet materiale på plænen. Disse

- genstande kan blive kastet op af kniven.
4. For maskinen tages i brug og efter støt, skal der kontrolleres for tegn på slid eller beskadigelse, og der foretages reparation efter behov.
5. Udskift slidte eller beskadigede knive med tilhørende fastspændingsanordninger for at opretholde balancen.
6. Sørg for at få udskiftet defekte lydæmpere.

Brug

1. Start ikke motoren i et indelukket område, hvor der kan samle sig udstødningsgasser (kulilte).
 2. Benyt kun plæneklipperen i dagslys eller ved god kunstig belysning.
 3. Undgå at benytte Deres plæneklipper i vådt græs, hvor det er muligt.
 4. Pas på i vådt græs - De kan risikere at miste fodfæstet.
 5. Vær ekstra forsigtig med at bevare fodfæstet på skrånninger, og brug skridsikket fodtøj.
 6. Slå græsset på langs på skrånning, aldrig opad og nedad.
 7. Vær særdeles forsigtig, når De skifter retning på skrånning.
 8. Det kan være farligt at slå græs på skrånter og skrånninger. Klip ikke græs på **skrånter** eller **steile** skrånninger.
 9. Gå ikke baglæns, når De bevæger Dem, da De kan risikere at falde. Gå – løb aldrig.
 10. Slå aldrig græsset ved at trække plæneklipperen mod Dem selv.
 11. Stands motoren, inden plæneklipperen skubbes over overflader, der ikke er græssoverflader, og ved transport af plæneklipperen til og fra det område, hvor græsset skal klippes.
 12. Benyt aldrig plæneklipperen, hvis skærmene er i stykker eller uden skærmene er monteret.
 13. Motorens omdrejningsmax må ikke overskrides, og regulatorindstillingerne må ikke ændres. Det er farligt at overstige motorens omdrejningsmax, og det vil forkorte plæneklipperens levetid.
 14. Kobl alle kniv- og drevkoblinger fra før start.
 15. Hold altid hænder og fødder væk fra klippemidlerne, specielt når motoren tændes.
 16. Vip ikke plæneklipperen, mens motoren startes.
 17. Løft eller bær aldrig en plæneklipper, mens motoren er i gang.
 18. Tændrørsledningen kan være varm - vær forsigtig ved håndtering.
 19. Forsøg ikke at udføre nogen form for vedligeholdelsesarbejde på Deres plæneklipper, mens motoren er varm.
 20. Stands motoren, og vent, indtil kniven standser:
 - inden De forlader plæneklipperen uden opsyn for selv et kort stykke tid;
 21. Slip dødmandsgrebet for at standse motoren, vent, indtil kniven er stoppet, tag tændledningen ud, og vent, indtil motoren er kølet ned:
 - inden De fylder benzin på
 - inden De kontrollerer, renser eller udfører arbejde på plæneklipperen;
 - Hvis De rammer en genstand. Benyt ikke plæneklipperen, før De er sikker på, at hele plæneklipperen er driftssikker;
 - Hvis plæneklipperen begynder at vibrere unormalt. Voldsomme rystelser kan medføre personskaade.
- ### Vedligeholdelse og opbevaring
1. Sørg for, at alle møtrikker, bolte og skruer altid er strammet for at sikre, at plæneklipperen er driftssikker.
 2. Udskift slidte eller beskadigede dele af sikkerhedshensyn.
 3. Brug ved udskiftning kun de knive, knivbolte, mellemstykker og hjul, der er specificeret for dette produkt.
 4. Opbevar aldrig plæneklipperen med brændstof i tanken i en bygning, hvor dampe kan komme i nærheden af åben ild eller gnister.
 5. Lad motoren køle ned, inden den opbevares i nogen form for indelukke.
 6. Hold motoren, støjdæmperen, batterikassen og det

SIKKERHEDSREGLER

- sted, hvor brændstoffet opbevares, fri for græs, blade eller store mængder fedtstof for at nedsætte risikoen for brand.
7. Hvis brændstofftanken skal temmes, skal dette gøres udenørs.
 8. Ved justering af maskinen skal De være forsigtig for at undgå, at De får fingrene i klemme mellem de bevægelige knive og maskinens faste dele.

MONTERINGSVEJLEDNING

1. Anbring nedre håndtag i håndtags-fæsteordningene. **(A)**
2. Monter det nederste håndtag, idet det sikres, at de formede ender sidder korrekt i de tilsvarende slidser i hver side af plæneklipperen. **(B)**
3. Press plaststifterne ind på begge sider. **(C)**
4. Montér øverste håndtag. Glem ikke skiven mellem motrik og håndtag. **(D)**

Håndtagsstopplade

• DE 2 HÅNDTAGSSTOPPLADER SKAL MONTERES INDEN BRUG

1. Der medfølger 2 stopplader i emballagen. Den ene er afmærket med -H-, og den anden er afmærket med -V-.
2. Håndtaget låses fast ved, at stoppladerne sættes på som vist i illustrationen. **(E)**
3. Placér -H- i højre side og -V- i venstre side.

Rekylstarter

1. Monter tændrørs-ledningen.

De skal frigøre bremsen ved at trække dødmandsgrebet imod håndtaget, for De trækker ud i snoren.

2. Træk i dødmandsgrebet så motorbremsen frigøres. **(F)**
3. Træk snoren helt tilbage.
Placér snoren i træksnorholderen, som er placeret på håndtaget **(G)**.

Oliepåfyldning

1. Fyld olie på motoren. Flaske med nødvendig oliemængde følger med klipperen, SAE 30.

INDSTILLING

1. Fjern tændkablet fra tændrøret før indstilling af klippehøjde.
2. Træk hjulet ud af hakket, og flyt det til ønsket position. **(H1) & (H2)**

MOTORINFORMATION

Olie

1. Kontrollér oliestanden regelmæssigt og hver femte driftstime.
2. Påfyld olie efter behov, således at oliestanden holdes på FULL-mærket (fuld) på oliestandsmåleren
3. Brug en SAE 30 firetaktsolie af en god kvalitet.
4. Påfyldning af olie: **(J)**
 - a. Fjern oliedækslet.
 - b. Fyld til FULL-mærket (fuld) på
- Skift olien efter de første fem timers drift og derefter hver 25. driftstime.
5. Skift altid olien, mens motoren er varm - men ikke brandvarm. Forsøg aldrig at udføre nogen form for vedligeholdelse på en varm motor.

Benzin

1. Brug Aspen Miljøbenzin eller frisk blyfri benzin almindelig oletan.
2. **BRUG ALDRIG BLYHOLDIG BENZIN**
Brug af blyholdig benzin vil få udstødningen til at ryge og forårsage uoprettelig skade på motorer, der er udstyret med katalysator.
3. Fyld ikke brændstofftanken, mens motoren er brandvarm.
4. Fyld ikke brændstofftanken, mens De ryger.
5. Fyld ikke brændstofftanken, mens motoren kører.
6. Tør benzindækslet helt ren for græs og snavs, før De skruer den af, for at undgå at få snavs ind i brændstofsyste­met.
7. Det anbefales, at De fylder tanken gennem en tragt med et filter.
8. Tør spildt benzin væk, før De starter motoren.

START OG STANDSNING

1. Placér klipperen på et plant underlag. Obs. ikke på radel, grus og lign. Fyld tanken med blyfrit benzin, **ikke olieblandet. (K)**
 2. Fyld ikke benzin på mens motoren går. Hvis der kommer benzin udenfor, spules dette af med vand. Spul ikke direkte på motoren.
 3. Monter tændkablet.
- ### Gasregulering (hvis dette er installeret)
- Sæt motorens hastighedsregulering til FAST (hurtig) '+-' positionen, for motoren startes **(L)**
1. **Start af kold motor**
Tryk hårdt på tipperen **3 gange** før den kolde motor startes. (Hvis motoren er gået i stå på grund af bensinmangel, påfyldes benzin og tipperen aktiveres **3 gange**). **(M)**
 2. **Start af varm motor**
OBS: Det er normalt ikke nødvendigt at tippe en varm motor, før den startes. I koldt vejr (55°F/13°C eller lavere) kan det dog være nødvendigt at bruge tippet igen.
 3. Træk motorbremsebøjlen op i retning mod det øverste håndtag, før motoren startes.
Motorbremsebøjlen skal forblive i denne position for at holde motoren i gang. **(N)**
 4. **Slippes motorbremsebøjlen, standser motoren inden for 3 sekunder.**
 5. Start motoren ved at trække i starthåndtaget med en hurtig bevægelse. Indstil ønsket **(P)**
 6. **Standning af motoren**
Slipp motorbremsebøjlen.

BRUG

For at undgå smøringsproblemer bør klipperen ikke anvendes i terræn der hælder mere end 30°. **(Q)**
Inden klipningen påbegyndes, bør man fjerne grene, legetøj, sten o.s.v. fra plænen. **(R)**
Undgå at kniven stoder mod fremmedlegemer såsom sten, rødder o.l., da dette kan medføre at motorakslen bøjes.
Klip græsset 2 gange om ugen i den stærkeste vækstperiode.

Klip aldrig mere end 1/3 af græslængden, især ikke i tørre perioder. **(S)**
Foretag den første klipning med plæneklipperen indstillet i en af de højeste positioner.
Check resultatet, og sænk derefter klipperen ned i ønsket højde. Hvis græsset er ekstra langt, kørs langsomt, evt. klip 2 gange.

VEDLIGEHOLDELSE

Fjern altid tændkablet fra tændrøret før reparation, rengøring eller vedligeholdelsesarbejde.

Efter 5 timers drift f stram alle skruer og møtrikker.

Check olien. Når klipperen anbringes på siden skal tændrøret være højeste punkt

Regelmæssigt

1. Spul eller børst klipperen ren for alt græs, løv o.l.(T)

2. Check olien.

Håndtør altid kniven med forsigtighed.

De kan komme til skade ved berøring af skarpe kanter.

BRUG HANDSKER

Udskift Deres metalkniv efter 50 timers plæneklipping eller to år, alt efter, hvad der indtræffer først, uden hensyn til dens tilstand.

Hvis kniven er revnet eller beskadiget, skal den udskiftes med en ny.

1. Slibning og afbalancering af kniven. Fjern tændkablet.

Skru kniven af og indlever den til slibning og afbalancering på et serviceværksted. Træk skruen godt til ved montering. Tilspændningsmoment: 35–40 Nm. (V)

2. Skift olie hver sæson, eller efter 25 timers drift. Kør motoren varm, fjern tændkablet, fjern oliepipinden, åben bundproppen og lad olien løbe ud. Skru proppen til og fyld ny olie på, SAE 30. (W)

3. Motorbremsekablet skal altid være justeret således at motoren standser inden 3 sekunder. VIGTIGT! Justering bør foretages af autoriseret serviceværksted. (X)

4. Rengøring af luftfilter. Skruen løsnes, dækslet fjernes og filteret tages ud. (Z1 & Z2)

5. Vask oil foam-indsatsen i flydende rengøringsmiddel og vand. Klem det tørt i en ren klud. Tilslæt 2–3 spiseskefuld olie, og fordel det godt i filteret.

Transport.

Fjern tændkablet fra tændrøret. Løs wire/kablet fra håndtaget og læg det forsigtigt ned. Undgå skader på wire/kabel. Tom benzintanken. Ved transport med offentlige befordringsmidler skal både olie- og benzintanken tømnes.

Service

Ved bestilling af reservedele skal klipperens produkt nr. opgives. Kontrollér altid oliestanden efter servicetilsyn.

Ved plæneklippings sæsonens slutning

1. Udskift knive, bolte, møtrikker eller skruer, hvis det er nødvendigt.

2. Rengør Deres plæneklipper grundigt.

3. Bed det lokale servicecenter om at rengøre luftfilteret grundigt og udføre service eller reparation, som måtte være nødvendig.

4. Dræn motoren for olie og benzin.

Opbevaring af Deres plæneklipper

1. Stil ikke Deres plæneklipper væk umiddelbart efter brug.

2. Vent indtil motoren er kølet ned for at undgå eventuel brandfare.

3. Rengør Deres plæneklipper.

4. Opbevar den et køligt, tørt sted, hvor Deres plæneklipper er beskyttet mod beskadigelse.

Anbefalet service

Deres produkt er specielt identificeret med en produktmærkeplade i sølv og sort.

Vi anbefaler stærkt, at produktet efterseres mindst én gang om året og oftere, hvis der er tale om erhvervs mæssig anvendelse.

Vedligeholdelseskema for motor

Følg time- eller kalenderintervallerne, alt efter hvilke indtræffer først. Der kræves hyppigere vedligeholdelse, når driftsforholdene ikke er gode.

Efter de første 5 timer - Skift olie

Hver 5. time eller dagligt - Kontrollér oliestanden.

Rengør fingerbeskyttelse. Rengør rundt om lyddæmper.

Hver 25. time eller hver sæson - Skift olie, hvis plæneklipperen benyttes under stor belastning eller ved høje omgivende temperaturer. Efterse luftfilter.

Hver 50. time eller hver sæson - Skift olie. Efterse gnistfanger, hvis en sådan er monteret.

Hver 100. time eller hver sæson - Rengør kølesystemet*.

Udskift tændrør.

* Rengør hyppigere under stuede forhold, eller når luftbåret materiale forekommer eller efter lang tids drift med klipping af højt, tørt græs.

Motorservice og -garanti

Der ydes garanti på den motor, Deres plæneklipper er udstyret med, fra motorproducenten.

Fejlfinding

Motoren vil ikke starte

1. Kontrollér, at dødmansgrebet er i startpositionen.

2. Kontrollér, at der er nok brændstof i tanken, og at luftluhlet er frit.

3. Tag tændrøret ud og rengør det.

4. Benzinen er muligvis for gammel – udskift den, hvis det er tilfældet. Når benzinen er blevet udskiftet, kan det tage lidt tid, før den nye benzin løber igennem.

5. Kontrollér, at knivbolten er strammet. En løs bolt kan bevirke, at det er svært at starte plæneklipperen.

6. Hvis motoren stadig ikke vil starte, skal De

øjeblikkeligt afbryde tændrørsledningen.

7. KONSULTER DERES LOKALE GODKENDETE SERVICECENTER.

Manglende motorkraft og/eller overophedning

1. Afbryd tændrørsledningen, og lad motoren køle ned.

2. Fjern græs og andet materiale fra motoromgivelserne og luftindtag samt undersiden af skjoldet, herunder renden og ventilatoren.

3. Rengør motorens luftfilter (bed Deres lokale godkendte servicecenter om at rengøre luftfilteret grundigt).

4. Benzinen er muligvis for gammel – udskift den, hvis det er tilfældet. Når benzinen er blevet udskiftet, kan det tage lidt tid, før den nye benzin løber igennem.

5. Hvis der stadig ingen motorkraft er og/eller motoren overopheder, skal De øjeblikkeligt afbryde tændrørsledningen.

6. KONSULTER DERES LOKALE GODKENDETE SERVICECENTER.

Overdreven vibration

1. Afbryd tændrørsledningen.

2. Kontrollér, at kniven er monteret korrekt.

3. Hvis kniven er beskadiget eller slidt, skal den udskiftes med en ny.

4. Hvis rystelserne bliver ved, kan De prøve at dreje kniven 180° ved først at løsne knivbolten, derefter dreje kniven og til sidst stramme knivbolten igen.

5. Hvis vibrationen fortsætter, skal De øjeblikkeligt afbryde tændrørsledningen.

6. KONSULTER DERES LOKALE GODKENDETE SERVICECENTER.

MILJØMESSIGE OPLYSNINGER

Husqvarna Outdoor Products er fremstillet i henhold til et miljøstyringssystem (ISO 14001), der, hvor det er praktisk muligt, anvender komponenter, som fremstilles på den mest ansvarlige vis miljømæssigt, i overensstemmelse med virksomhedsprocedurer og med mulighed for genbrug i slutningen af produktets levetid.

• Emballagen kan genbruges, og plastikkomponenter er mærket (hvor det er praktisk muligt) med henblik på kategoriseret genbrug.

• Miljøbevidsthed er en vigtig faktor ved bortskaffelse af produkter, der er slidt op.

• Kontakt om nødvendigt Deres lokale myndigheder for at få oplysninger om bortskaffelse.

BORTSKAFFELSE AF BRÆNDSTOFFER OG SMØRELIER

• De skal sørge for at anvende beskyttelsestøj, når De arbejder med brændstoffer og smøremidler.

• Undgå kontakt med huden

• Fjern benzin og motorolie, inden De transporterer produktet.

• Kontakt Deres lokale myndigheder for at få oplysninger om Deres nærmeste genbrugs-/affaldsstation.



Smid IKKE brugte brændstoffer/olier ud med husholdningsaffald



Affaldsbrændstoffer/affaldsolier er skadelige, men kan genbruges og bør bortskaffes ved hjælp af godkendte midler.



Smid IKKE brugte brændstoffer/olier i vand.



Må IKKE antændes

PRECAUCIONES DE SEGURIDAD



Si no lo utiliza correctamente este cortacésped puede ser peligroso! Este cortacésped puede causar daños serios al operador y a otros. Siga atentamente las advertencias y medidas de seguridad para garantizar seguridad y eficacia en la utilización de este cortacésped. El operador es responsable de seguir las advertencias e instrucciones de seguridad en este manual y en el cortacésped.

Explicación de los símbolos en su Jonsered LM2146M



Advertencia



Lea las instrucciones del usuario con atención para asegurarse de que comprende todos los controles y para qué sirven.



Mantenga siempre el cortacésped en el suelo si está encendido. Balancear o elevar el cortacésped podría hacer que saltasen piedras.



Mantenga a los no usuarios alejados del cortacésped. No utilice la máquina mientras haya personas, especialmente niños, o animales en el área que desea cortar.



Tenga cuidado con los dedos de los pies y de las manos. No ponga las manos o los pies cerca de una cuchilla rotativa.



Desconecte la bujía de encendido antes de realizar cualquier tipo de mantenimiento, limpieza o ajuste, o si va a dejar el cortacésped almacenado por cualquier período de tiempo.



La hoja continúa rotando después de desconectar la máquina. Esperar hasta que los componentes de la máquina hayan parado por completo antes de tocarlos.

Generalidades

1. No permita nunca a los niños o a las personas que no estén familiarizadas con estas instrucciones utilizar el cortacésped. Las regulaciones locales puede que restrinjan la edad del operador.
2. Sólo utilice el cortacésped de la forma y para las funciones descritas en estas instrucciones.
3. Nunca opere el cortacésped cuando esté cansado, enfermo o bajo la influencia del alcohol, drogas o medicinas.
4. El operador o el usuario es el responsable por accidentes o daños ocurridos a otras personas o a su propiedad.

Seguridad de combustible

ADVERTENCIA - La gasolina es muy inflamable

- Lleve ropa de protección al manipular combustibles y lubricantes.
- Evite el contacto con la piel
- Quite la gasolina y el aceite del motor antes de transportar el producto.
- Almacene el combustible en un lugar fresco en un contenedor específicamente diseñado para este propósito. En general los contenedores de plástico no son adecuados.
- llene de combustible al aire libre y no fume mientras realiza la operación.
- añada el combustible **ANTES** de arrancar el motor. No quite nunca la tapa del depósito de combustible o añada éste con el motor funcionando o cuando esté caliente.
- si se derrama la gasolina, no intente arrancar la máquina en el mismo lugar sino retirela del lugar en donde se derramó la gasolina y evite crear una fuente de ignición hasta que los vapores de la gasolina se hayan disipado.
- vuelva a poner las tapas del depósito de combustible y del contenedor bien apretadas.
- mueva la máquina fuera del área de llenado de combustible antes de arrancarla.
- Guardar combustibles en un lugar fresco lejos de llamas.

Preparación

1. Cuando utilice la máquina lleve siempre pantalones largos y calzado fuerte.
2. Se recomienda el uso de protección para los oídos

3. Asegúrese de que el césped está limpio de palos, piedras, huesos, alambres y suciedad; podrían ser lanzados por la cuchilla.
4. Antes de usar la máquina y después de golpearla accidentalmente, comprobar si hay señal de desgaste o de daño y reparar si fuera necesario.
5. Cambie las cuchillas desgastadas o dañadas junto con sus fijaciones a juego para preservar el equilibrio.
6. Cambie los silenciadores defectuosos.

Uso

1. No arranque el motor en espacios cerrados donde se puedan acumular los humos del escape (monóxido de carbono).
2. Utilice el cortacésped sólo a la luz del día o con una buena luz artificial.
3. Evite utilizar el cortacésped cuando la hierba esté húmeda, siempre que sea posible.
4. Tenga cuidado cuando el césped esté húmedo; podría resbalar.
5. En las pendientes, tenga un cuidado extra para no resbalar, y utilice zapatos antideslizantes.
6. Corte el césped de las pendientes al biés, nunca de arriba abajo o de abajo arriba.
7. Tenga una precaución extrema al cambiar de dirección en las pendientes.
8. Cortar el césped en riberas y pendientes puede ser peligroso. No corte el césped en **riberas** o pendientes **empinadas**.
9. No ande hacia atrás cuando corte el césped, podría caerse. Siempre ande, nunca corra.
10. Nunca corte el césped tirando del cortacésped hacia usted.
11. Pare el motor antes de empujar el cortacésped sobre superficies sin césped y cuando transporte el cortacésped desde y hasta el área que desea cortar.
12. Nunca utilice el cortacésped con las protecciones dañadas o sin poner en su lugar.
13. Nunca haga que el motor funcione a sobrevelocidad o cambie las fijaciones del regulador. Una velocidad excesiva es peligrosa y reduce la vida del cortacésped.
14. Desembrague los embragues de la cuchilla y de accionamiento antes de arrancar.
15. Mantener las manos y los pies alejados del medio de corte en todo momento y especialmente al poner en marcha el motor.
16. No incline el cortacésped al arrancar el motor.
17. Nunca levante o transporte el cortacésped con el motor funcionando.
18. El alambre de la bujía de encendido puede estar caliente - tenga cuidado al tocarlo.
19. No intente realizar ningún trabajo de mantenimiento en el cortacésped con el motor caliente.
20. Pare el motor, y espere hasta que la cuchilla haya dejado de girar:
 - antes de dejar el cortacésped desatendido por cualquier período de tiempo.
21. Libere el control de presencia de operador para parar la máquina, espere hasta que la cuchilla se haya parado, desconecte el cable de la bujía y espere hasta que el motor se haya enfriado:
 - antes de llenar de combustible;
 - antes de liberar un objeto atascado;
 - antes de comprobar, limpiar o trabajar en la máquina;
 - si choca con un objeto. No utilice el cortacésped hasta estar seguro de que es totalmente seguro hacerlo;
 - si el cortacésped comienza a vibrar de forma anormal. Reviselo inmediatamente. Una vibración excesiva podría causar lesiones.

Mantenimiento y almacenamiento

1. Mantenga todas las tuercas, pernos y tornillos apretados para asegurar que el cortacésped está en una condición segura de trabajo.

PRECAUCIONES DE SEGURIDAD

- Por razones de seguridad cambie las piezas desgastadas o dañadas.
- Sólo utilice la cuchilla, perno de cuchilla, espaciador e impulsor de repuesto especificados para este producto.
- Nunca almacene el cortacésped con combustible en el depósito dentro de un edificio en donde los humos puedan alcanzar una llama abierta o chispa.
- Deje que el motor se enfríe antes de guardar la máquina en un lugar cerrado.
- Para reducir el peligro de fuego, mantenga el motor, silenciador, compartimiento de la batería y el área de almacenamiento del combustible libres de césped, hojas o grasa excesiva.
- Si tiene que vaciar el depósito de combustible, hágalo al aire libre.
- Tenga cuidado durante el ajuste de la máquina para evitar que los dedos se atasquen entre las cuchillas en movimiento y las piezas fijas de la máquina.

INSTRUCCIONES DE MONTAJE

- Colocar la parte inferior de la guía en los dispositivos de fijación. **(A)**
- Montar el mango inferior asegurándose de que los extremos se colocan correctamente en las correspondientes ranuras a cada lado de la máquina. **(B)**
- Introducir bajo presión los pasadores de plástico de los dos lados. **(C)**
- Montar la parte superior de la guía. No olvidarse de la arandela entre tuerca y guía. **(D)**

Topo del manillar

- DEBERÁ INSTALAR LOS DOS TOPES DEL MANILLAR ANTES DE UTILIZAR LA MÁQUINA.**
- En el paquete hallará dos topes uno marcado con -H- y el otro con -V-.
 - Para inmovilizar el manillar en una posición fija, acople los topes según se muestra en la ilustración **(E)**.
 - Coloque -H- en el lado derecho y -V- en el izquierdo.

Arranque manual

- Desconecte el cable de la bujía de encendido. **Libere el freno tirando de la palanca de liberación del freno (OPC) en el mango antes de tirar del cordón.**
- Tire del estribo de seguridad para soltar el freno en el motor **(F)**.
- Extienda totalmente el cordón de tiro.
- Coloque el cordón en la guía de cordón de tiro posicionada en el mango. **(G)**.

Relleno de aceite

- Rellenar el motor de aceite. Frasco incluido con la cantidad de aceite necesaria para el cortacésped, SAE 30.

AJUSTE

- Desconectar el cable del encendido de la bujía** antes de ajustar la altura del corte.
- Tacar la rueda de la muesca y moverla a la posición deseada. **(H1) & (H2)**

NOTAS ACERCA DEL MOTOR

Aceite

- Compruebe el nivel de aceite periódicamente y después de cada cinco horas de funcionamiento.
- Añada aceite según sea necesario para mantener el nivel de la marca FULL (LLENO) en la varilla.
- Utilice un aceite de cuatro tiempos de buena calidad SAE 30.
- Para llenar de aceite: **(J)**
 - Quite la tapa del depósito de aceite
 - Llene hasta la marca FULL (LLENO) en la varilla.
 - Cambie el aceite después de las primeras cinco horas de funcionamiento y en adelante después de cada 25 horas de trabajo.
- Siempre cambie el aceite cuando el motor esté templado - no caliente -. No intente nunca realizar cualquier tipo de mantenimiento en un motor caliente.

Gasolina

- Utilice gasolina normal sin plomo.
- NO UTILICE NUNCA GASOLINA CON PLOMO**
Si utiliza gasolina con plomo hará que salga humo del tubo de escape y causará daño irreparable a los motores instalados con convertidor catalítico.
- No llene el depósito cuando esté caliente el motor.
- No llene el depósito cuando esté fumando.
- No llene el depósito con el motor funcionando.
- Para evitar introducir suciedad en el sistema de combustible, limpie toda la hierba y suciedad de la tapa del depósito de gasolina antes de desenroscarlo.
- Se recomienda que llene el depósito a través de un embudo con filtro.
- Limpie la gasolina derramada antes de arrancar.

ARRANQUE Y PARADA

- Colocar el cortacésped en una superficie llana, pero libre de gravilla, cascajo, etc.. Rellenar el tanque con gasolina sin plomo, **sin contenido de aceite. (L)**
 - Evitar rellenar con gasolina mientras está funcionando el motor. Eliminar posibles derrames de gasolina mediante un chorro de agua. No apuntar el chorro de agua directamente al motor.
 - Se conecta el cable del encendido de la bujía.
- Control del regulador de velocidad del motor (si se monta)**
Mueva el control de velocidad del motor a la posición FAST '+' antes de arrancar **(L)**
- Arranque de motor frío** Apretar bien el cebador **3 veces** antes de arrancar el motor frío (Si el motor ha parado debido a la falta de gasolina, rellenar de

- gasolina y apretar el cebador **3 veces. (M)**
- Arranque de motor caliente ATENCION:** Normalmente no hace falta cebar antes de arrancar el motor caliente. Sin embargo, si hace frío (55°F/13°C o inferior) puede ser necesario cebar varias veces.
 - Tirar el aro del freno del motor hasta el manillar superior antes de poner en marcha el motor. El aro del freno del motor debe mantenerse en esta posición para que el motor siga en marcha. **(N)**
 - Si se suelta el aro del freno del motor, éste se para dentro de 3 segundos.**
 - Hacer arrancar el motor tirando de la palanca de arranque con un movimiento rápido. **(P)**
 - Parada de motor** Soltar el aro del freno del motor.

USO

Para evitar problemas de engrase se recomienda no usar el cortacésped en terrenos de inclinaciones mayores de 30 grados. **(Q)**
Antes de cortar el césped recoger ramos, juguetes, piedras, etc. **(R)**
Evitar que la cuchilla choque con cuerpos extraños, como p. ej. piedras, raíes, etc., que puedan doblar el eje de motor. Cuando la hierba crece rápido, es necesario cortar el

césped 2 veces por semana.
No cortar nunca más de una tercera parte del largo de la hierba, sobre todo en períodos secos. **(S)**
El primer corte se hace con el cortacésped en una de las posiciones más altas.
Luego se controla el resultado y se ajusta a la altura deseada. Si la hierba está muy alta, se recomienda pasar el cortacésped a poca velocidad o cortar el césped dos veces seguidas.

MANTENIMIENTO

Siempre desconectar el cable del encendido de la bujía antes de hacer una reparación, limpieza o trabajo de mantenimiento. Después de 5 horas de servicio o reapretar todos los tornillos y tuercas. Control de aceite. Si el cortacésped es colocado de costado, el punto más alto debe ser siempre **la bujía**.

Periódicamente

1. Limpiar el cortacésped con agua o cepillo para quitar hierba, hojas, etc. (T)
2. Control de aceite.

Siempre maneje la cuchilla con cuidado - los bordes afilados podrían causar heridas.

UTILICE GUANTES

Cambie su cuchilla metálica después de 50 horas de cortar el césped o 2 años, lo que ocurra antes - sin tener en cuenta la condición.

Si la cuchilla está agrietada o dañada, cámbiela por una nueva.

1. Afilado equilibrado de la cuchilla. **Desconectar el cable de bujía.** Se desmonta la cuchilla que es entregada a un taller mecánico para afilado y equilibrado. Apretar bien la tuerca al volver a montar. Momento de torsión: 35-40 Nm. (V)
2. Se recomienda cambiar aceite cada temporada o después de 25 horas de servicio. Calentar bien el motor, **se desconecta el cable del encendido de la bujía**, remover la varilla indicadora de nivel de aceite, quitar el tapón de fondo para que salga el aceite. Volver a colocar el tapón y rellenar de aceite, SAE 30. (V)
3. El cable del freno del motor siempre debe estar ajustado de modo que el motor se pare dentro de 3 segundos. **IMPORTANTE!** Para realizar este ajuste, dirigirse a un taller autorizado. (X)
4. Limpieza del filtro de aire. Aflojar el tornillo, luego quitar la tapa y sacar el filtro. (Z1 & Z2)
5. Lave el elemento de espuma aceitada en detergente líquido y agua. Escurra hasta secarlo con un trapo limpio. Agregare 2 ó 3 cucharadas de aceite y distribuirlo bien en el filtro.

Transporte

Plegar la guía. **Desconectar el cable del encendido de la bujía** y vaciar el tanque de gasolina. Si la máquina se transporta en un medio de transporte público es necesario vaciarla de gasolina y aceite.

Servicio

Al pedir repuestos indicar el número de producto del cortacésped. Se recomienda controlar siempre el nivel de aceite después de la inspección.

Al final de la temporada de cortar el césped

1. Cambie las cuchillas, los pernos, las tuercas o tornillos, si fuera necesario.
2. Limpie a conciencia el cortacésped
3. Pida a su Centro local de servicio que limpie el filtro de aire totalmente y realice el servicio o las reparaciones que procedan.
4. Vacíe el motor de aceite y de gasolina.

Almacenamiento del cortacésped

1. No almacene el cortacésped inmediatamente después de utilizarlo.
2. Espere a que el motor se enfríe para evitar el peligro de fuego.
3. Limpie el cortacésped.
4. Almacénelo en un lugar fresco y seco donde el cortacésped esté protegido del daño.

Recomendaciones de servicio

Su producto está identificado como único por una etiqueta de régimen del producto en color plata y negro.

Recomendamos encarecidamente servir su máquina por lo menos cada doce meses, más a menudo en una aplicación profesional.

Programa de mantenimiento del motor

Siga los intervalos de horas o del calendario, lo que ocurra antes. Se requiere realizar servicio más frecuente cuando opere la máquina en condiciones adversas.

Las primeras 5 horas - Cambie el aceite

Cada cinco horas o diariamente - Compruebe el nivel de aceite. Limpie el protector del dedo. Limpie alrededor del silenciador.

Cada 25 horas o cada temporada - Cambie el aceite si está operando bajo carga pesada o alta temperatura ambiental. Realice el servicio al limpiador de aire.

Cada 50 horas o cada temporada - Cambie el aceite. Inspeccione el apagachispas, si estuviera instalado.

Cada 100 horas o cada temporada - Limpie el sistema de enfriamiento. Cambie la bujía.

* Limpie más a menudo bajo condiciones polvorientas, o cuando hay suciedad en el aire o después de un funcionamiento prolongado cortando césped alto y seco.

Servicio del motor y garantía

El motor instalado en su cortacésped está garantizado por el fabricante del motor.

Localización de averías

El motor no arranca

1. **Asegúrese de que la palanca OPC está en la posición de arranque.**
2. Compruebe que hay suficiente combustible en el depósito y que la ventilación de aire de la tapa está limpia.
3. Quite y seque la bujía
4. La gasolina podría haberse echado a perder, cámbiela. Una vez cambiada la gasolina, tardará algún tiempo en pasar la gasolina limpia por el filtro.
5. Compruebe que el perno de la cuchilla está apretado. Un perno suelto podría causar dificultades al arrancar.
6. Si todavía no arranca el motor, desconecte inmediatamente el cable de la bujía de encendido.
7. **ACUDA A NUESTRO DISTRIBUIDOR OFICIAL AUTORIZADO MÁS PRÓXIMO.**

Falta de potencia en el motor y/o sobrecalentamiento

1. Desconecte el cable de la bujía de encendido y deje que se enfríe el motor.
2. Limpie la hierba y la suciedad alrededor del motor y entradas de aire y debajo de la plataforma incluyendo el canal de descarga y el ventilador.
3. Limpie el filtro de aire del motor (pida al centro de servicio local aprobado que limpie a conciencia el filtro de aire del motor).
4. La gasolina podría haberse echado a perder, cámbiela. Una vez cambiada la gasolina, tardará algún tiempo en pasar la gasolina limpia por el filtro.
5. **Si el motor todavía no tiene potencia y/o está sobrecalentado, desconecte inmediatamente el cable de la bujía de encendido.**
6. **ACUDA A NUESTRO DISTRIBUIDOR OFICIAL AUTORIZADO MÁS PRÓXIMO.**

Vibración excesiva

1. Desconecte el cable de la bujía de encendido
2. Compruebe que la cuchilla está correctamente montada.
3. Si la cuchilla está dañada o desgastada, cámbiela por una nueva.
4. Si persiste la vibración, gire la cuchilla a través de 180° soltando primero el perno de la cuchilla, gírela y vuelva a apretar el perno.
5. **Si la vibración persiste, desconecte inmediatamente el cable de la bujía de encendido.**
6. **ACUDA A NUESTRO DISTRIBUIDOR OFICIAL AUTORIZADO MÁS PRÓXIMO.**

INFORMACIÓN ECOLÓGICA

Husqvarna Outdoor Products fabrica sus productos bajo el Sistema de Gestión Ambiental (ISO 14001) utilizando siempre que sea práctico hacerlo, componentes fabricados de la forma más responsable con el medio ambiente, según los procedimientos de la empresa y con el potencial de poder reciclarlos al final de la vida útil del producto.

- El embalaje es reciclable y los componentes de plástico han sido etiquetados (siempre que sea práctico) para el reciclado categorizado.
- Deberá eliminar el producto al 'final de su vida útil' de forma responsable con el medio ambiente.
- Si fuera necesario, consulte con la autoridad local para obtener información acerca de la mejor forma de desechar el producto.

ELIMINACIÓN DE COMBUSTIBLES Y ACEITES LUBRICANTES

- Lleve ropa de protección al manipular combustibles y lubricantes.
- Evite el contacto con la piel
- Quite la gasolina y el aceite del motor antes de transportar el producto.
- Contacte con la autoridad local para recibir información acerca de cuál es la estación más cercana de reciclado/vertedero.



NO elimine los combustibles/aceites usados con los desperdicios domésticos.



Los combustibles/aceites de desecho son perjudiciales, pero pueden ser reciclados y deberán eliminarse a través de un servicio reconocido.



NO elimine los combustibles/ aceites usados en el agua.



NO la incinere

PRECAUÇÕES DE SEGURANÇA



Se não for utilizada adequadamente, esta máquina de cortar relva pode ser perigosa! Ela pode causar lesões sérias ao operador e a outros; as advertências e instruções de segurança devem ser cumpridas para garantir uma segurança e eficácia razoáveis ao utilizar esta máquina. O operador é responsável pelo cumprimento das instruções de advertência e segurança deste manual e da máquina de cortar relva.

Explicação dos símbolos da sua Jonsered LM2146M



Advertência



Leia as instruções do utilizador cuidadosamente para ter a certeza de que compreende todos os controlos e a sua função



Mantenha sempre a máquina de cortar relva sobre o chão quando estiver a cortar relva. Se inclinar ou levantar a máquina poderá provocar a projecção de pedras.



Mantenha os observadores afastados. Não corte a relva enquanto houver pessoas, especialmente crianças e animais, na área que vai cortar.



Cuidado para não cortar os dedos dos pés ou as mãos. Não coloque as mãos ou os pés perto de uma lâmina rotativa.



Desligue a vela de ignição antes de tentar executar qualquer trabalho de manutenção, limpeza ou ajuste, ou sempre que deixar a máquina de cortar relva sem supervisão durante algum tempo.



A lâmina continua a girar depois da máquina ser desligada. Espere até que todos os componentes estejam completamente parados antes de lhes tocar.

Generalidades

1. Não permita a utilização da máquina de cortar relva por crianças ou pessoas não familiarizadas com estas instruções. Os regulamentos locais podem restringir a idade do operador.
2. Utilize a máquina de cortar relva apenas do modo e para as funções descritas nestas instruções.
3. Nunca use a máquina de cortar relva quando estiver cansado, doente ou sob a influência de álcool, drogas ou medicamentos.
4. O operador ou utilizador é responsável por acidentes ou perigos causados a outras pessoas ou à propriedade das mesmas.

Segurança do Combustível

ADVERTÊNCIA - A Gasolina é altamente inflamável

- Use vestuário de protecção ao manusear os combustíveis e lubrificantes.
 - Evite o contacto com a pele.
 - Retire a gasolina e o óleo de motor antes de transportar o produto.
 - Guarde o combustível em local fresco e num recipiente concebido especificamente para o efeito. De um modo geral os recipientes plásticos são inadequados.
 - o abastecimento de gasolina deve ser feito apenas ao ar livre; não fume enquanto o fizer.
 - adicione o combustível **ANTES** de fazer o arranque do motor. Nunca retire a tampa do depósito de combustível nem adicione combustível enquanto o motor estiver a funcionar ou enquanto ele estiver quente.
 - se derramar gasolina, não tente fazer o arranque do motor; leve a máquina para longe da área do derrame e evite criar qualquer fonte de ignição até os vapores de gasolina se terem dissipado.
 - volte a colocar as tampas do depósito de gasolina e do recipiente de gasolina, fechando-as bem.
 - antes de fazer o arranque do motor, leve a máquina para longe da área de abastecimento de combustível.
 - O combustível deve ser armazenado num local fresco a afastado de quaisquer chamas vivas.
- ## Preparação
1. Quando utilizar o seu produto use sempre calçado resistente e calças compridas.
 2. É recomendado o uso de protecção para os ouvidos
 3. Certifique-se de que não existem paus, pedras, ossos, arames e detritos na relva; estes podem ser projectados pela lâmina.
 4. Antes de utilizar a máquina, e após qualquer choque, verifique se há sinais de desgaste ou danos e repare-os se for necessário.
 5. Substitua as lâminas gastas ou danificadas juntamente com os seus dispositivos de fixação em grupos, para manter o equilíbrio.
 6. Substitua os silenciadores avariados.
- ## Utilização
1. Não opere o motor num espaço restrito onde os gases de escape (monóxido de carbono) se possam acumular.
 2. Use a máquina de cortar relva apenas à luz do dia ou com boa luz artificial.
 3. Sempre que possível, evite usar a máquina em relva molhada.
 4. Tome cuidado quando trabalhar sobre relva molhada porque pode perder o equilíbrio.
 5. Seja especialmente cuidadoso nos declives, adoptando uma posição firme, e usando calçado que não escorregue.
 6. Corte a relva de declives deslocando-se à largura da face dos mesmos e nunca para cima e para baixo.
 7. Seja extremamente cuidadoso quando mudar de direcção nos declives.
 8. Pode ser perigoso cortar a relva de declives e margens. Não corte a relva em **encostas** ou declives **íngremes**.
 9. Não recue ao cortar a relva, pois pode tropeçar. Ande sempre com um passo moderado. Não corra nunca.
 10. Nunca corte a relva dirigindo a máquina para si.
 11. Pare o motor antes de empurrar a máquina de cortar relva sobre superfícies não relvadas e quando a transportar para e da área cuja relva vai ser cortada.
 12. Nunca opere a máquina de cortar relva com as protecções danificadas ou sem as mesmas no seu lugar.
 13. Não trabalhe com o motor a velocidades excessivas nem altere o ajuste do regulador. Uma velocidade excessiva é perigosa e reduz a vida útil da máquina de cortar relva.
 14. Antes de fazer o arranque do motor, desengate todas as lâminas e embraiações.
 15. Mantenha as mãos e os pés sempre afastados dos dispositivos de corte, especialmente quando ligar o motor.
 16. Quando fizer o arranque do motor, não incline a máquina de cortar relva.
 17. Nunca levante ou transporte uma máquina de cortar relva com o motor a funcionar.
 18. O fio da vela de ignição pode estar quente - manuseie com cuidado.
 19. Não tente executar qualquer trabalho de manutenção na sua máquina de cortar relva enquanto o motor estiver quente.
 20. Pare o motor e espere até a lâmina parar:-
 - antes de deixar a máquina de cortar relva sem supervisão durante um certo intervalo de tempo.
 21. Solte o Controlo de Presença do Operador a fim de parar o motor, espere até a lâmina parar, desligue o cabo da vela de ignição e espere até o motor arrefecer:-
 - antes de reabastecer com combustível;
 - antes de eliminar uma obstrução;
 - antes de verificar, limpar ou executar qualquer trabalho na máquina;
 - se bater contra um objecto. Não utilize a máquina de cortar relva até se certificar de que ela está em condições operacionais seguras;
 - se a máquina começar a vibrar de maneira anormal. Verifique imediatamente. Uma vibração excessiva pode provocar ferimentos.

Manutenção e Armazenamento

1. Mantenha todas as porcas, cavilhas e parafusos apertados, para ter a certeza de que a máquina de

PRECAUÇÕES DE SEGURANÇA

1. Cortar relva está em condições operacionais seguras.
2. Por razões de segurança, substitua as peças gastas ou danificadas.
3. Use apenas a lâmina, parafuso da lâmina, espaçador e rotor especificados para este produto.
4. Nunca guarde a máquina de cortar relva com o depósito com combustível num edifício onde os vapores possam entrar em contacto com chamas desprotegidas ou faíscas.
5. Deixe o motor arrefecer antes de guardar a máquina em qualquer recinto.
6. Para reduzir o risco de incêndio mantenha o motor, silenciador, compartimento da bateria e área de armazenamento de combustível isentos de relva, folhas ou massa lubrificante excessiva.
7. Se tiver de drenar o depósito de combustível, faça-o ao ar livre.
8. Seja cuidadoso ao ajustar a máquina para evitar prender os dedos nas lâminas rotativas e nas peças fixas da mesma.

INSTRUÇÕES DE MONTAGEM

1. Colocar o cabo inferior nos pontos de fixação do mesmo. **(A)**
2. Montar o punho inferior assegurando-se de que as extremidades estão correctamente posicionadas nas inclinações correspondentes de cada um dos lados do corta-relva. **(B)**
3. Premir as cavilhas de plástico em ambos os lados. **(C)**
4. Montar os cabos superiores. **Obs.:** usar arruela entre as porcas e os cabos. **(D)**

Dispositivo de Bloqueio da Pega

ANTES DE UTILIZAR A MÁQUINA DEVE INSTALAR OS DOIS DISPOSITIVOS DE BLOQUEIO DA PEGA

1. Dentro da embalagem encontrará 2 dispositivos de bloqueio, um marcado -H- e outro marcado -V-.
2. Para travar a pega numa posição fixa, prenda os dispositivos como se indica na ilustração **(E)**.
3. Coloque -H- do lado direito e -V- do lado esquerdo.

Sistema de Arranque com Recolha

1. Desligue o cabo da vela de ignição.
- Antes de puxar a corda de arranque, deve libertar o travão puxando a alavanca de CPO na direcção da pega.**
2. Puxe o controlo da presença do operador para libertar o travão do motor. **(F)**
3. Estenda completamente a corda de arranque.
4. Posicione a corda na guia da corda de arranque situada na pega. **(G)**.

Enchimento de óleo

1. Encher óleo no motor. Acompanha o cortador de relva um recipiente com a quantidade de óleo necessária, SAE 30.

AJUSTE

1. **Tirar o fio de tomada**, antes de ajustar a altura de corte.
2. Puxar a roda para fora da marca e mudar para a posição desejada **(H1) & (H2)**

NOTAS SOBRE O MOTOR

Óleo

1. Verifique o nível de óleo periodicamente e ao fim de cada cinco horas de funcionamento.
2. Ateste o óleo consoante necessário, para manter o nível na marca CHEIO da vareta.
3. Use um óleo SAE 30 de boa qualidade para motores a quatro tempos.
4. Para atestar o óleo: **(J)**
 - a. Retire o bujão de enchimento de óleo.
 - b. Encha até à marca CHEIO da vareta.
5. Mude o óleo ao fim das primeiras cinco horas de funcionamento e em seguida de 25 em 25 horas.
6. Mude sempre o óleo quando o motor estiver aquecido, mas não quente; nunca tente efectuar qualquer manutenção num motor quente.

Gasolina

1. Use gasolina regular sem chumbo nova.
2. **NUNCA USE GASOLINA COM CHUMBO**
O uso de gasolina com chumbo causa fumos de escape que danificam irremediavelmente os motores equipados com catalisadores.
3. Não encha o depósito de gasolina com o motor quente.
4. Não encha o depósito de gasolina enquanto estiver a fumar.
5. Não encha o depósito de gasolina com o motor a funcionar.
6. Para evitar a entrada de sujidade no sistema de combustível, limpe toda a relva e sujidade do bujão de enchimento da gasolina antes de o desapertar.
7. Recomenda-se encher o depósito de gasolina utilizando um funil com filtro.
8. Limpe todos os derrames antes de fazer o arranque do motor.

ARRANQUE E PARAGEM

1. Colocar o cortador num fundamento plano. **Obs.:** Não sobre saibro, cascalho, ou semelhante. Encher o tanque com gasolina sem chumbo, **isenta de óleo. (K)**
2. Não encher gasolina enquanto o motor estiver a funcionar. Um eventual derramamento de gasolina deve ser lavado com água. Não lavar com água directamente no motor.
3. Montar o fio de tomada.

Controlo do Acelerador (se instalado)

Desloque o controlo da velocidade do motor para a posição RÁPIDO (FAST) '+' antes de fazer o arranque do motor. **(L)**

1. **Arranque do motor frio** Premir com firmeza **3 vezes** a membrana de injeção, antes de arrancar o motor frio. (No caso de o motor parar por falta de gasolina e

- premer 3 vezes a membrana de injeção.) **(M)**
2. **Arranque do motor quente** **OBS:** Geralmente, não é necessário utilizar a bomba de injeção ao arrancar um motor já quente. No entanto, se fizer frio (13°C ou inferior) pode haver necessidade de repetir a injeção.
3. Puxe o arco do freio do motor até chegar na altura do cabo superior antes de iniciar o motor. O arco do freio do motor deve ser segurada nesta posição para manter o motor em movimento. **(N)**
4. **Soltando o arco do motor deixará de funcionar dentro de 3 segundos.**
5. Arrancar o motor mediante uma puxada forte no cabo de arranque. **(P)**
6. **Paragem do motor**
Solte o arco do freio do motor.

UTILIZAÇÃO

O cortador não deve ser utilizado em terrenos com declives superiores a 30 graus. Poderão, assim, surgir problemas com a lubrificação do motor. **(Q)**
Antes de começar o corte, deverão ser removidos da relva os galhos, brinquedos, pedras, etc. **(R)**
Evitar que a faca se embata em corpos estranhos como pedras, raízes e semelhantes, já que isto poderá entortiar o eixo do motor.

No caso de forte crescimento, cortar 2 vezes por semana. Nunca cortar mais que 1/3 do comprimento da relva, especialmente em períodos secos. **(S)**
Da primeira vez, cortar em grande altura. Controlar o resultado e abaixar à altura desejada. Se a relva for demasiado alta, manejar devagar, cortando eventualmente duas vezes.

MANUTENÇÃO

Tirar sempre o fio de tomada antes de reparações, limpeza ou trabalhos de manutenção. Depois de 5 horas, apertar parafusos e porcas. Controlar o óleo. Quando o cortador for deixado num lado, a **vela devará** constituir o ponto **mais alto**.

Com regularidade

1. Eliminar toda relva, folhas, etc. do cortador mediante água ou uma escova. (T)
2. Controlar o óleo.

Seja sempre muito cuidadoso ao manusear a lâmina; arestas cortantes podem causar lesões. USE LUVAS. Substitua a lâmina metálica após 50 horas de corte de relva ou após 2 anos, consoante o que ocorrer mais cedo, e independentemente do estado da mesma. Se a lâmina estiver rachada ou danificada substitua por uma nova.

1. Afiagem e calibragem da faca. **Tirar o fio de tomada.** Retirar a faca e entregá-la para afiação e calibragem numa oficina de serviços. Apertar bem o parafuso na montagem. Momento de aperto: 35-40 Nm. (V)
2. Trocar o óleo em cada sação ou após 25 horas. Utilizar até esquentar o motor, **tirar o fio de tomada**, retirar a vareta, abrir a tampa de fundo e deixar escorrer o óleo. Aparafusar a tampa de fundo e encher óleo novo, SAE 30. (W)
3. O cabo do freio do motor deve estar sempre reulado para parar o motor dentro de 3 segundos. **IMPORANTE!** Para retificação entre em contato com um revendedor autorizado. (X)
4. Limpeza do filtro de ar. Soltar o parafuso, tirar a tampa e tirar o dispositivo de filtração. (Z1 & Z2)
5. Lave o elemento de espuma de óleo em detergente líquido e água. Esprema até ficar seco num pano limpo. Adicione 2-3 colheres de sopa de óleo e distribua bem no filtro.

Transporte

Tirar o fio de tomada. Soltar o cabo da alavanca, antes de deixá-lo com cuidado. Evitar danos no cabo. Esvaziar o tanque de gasolina. No caso de transporte público, tanto a gasolina como o óleo deverão ser esvaziados.

Assistência técnica

Aquando da encomenda de peças sobressalentes, indicar o no de produto cortador. Depois do serviço de assistência técnica, controlar sempre o nível de óleo.

No Fim da Estação de Crescimento da Relva

1. Substitua a lâmina, cavilhas, porcas ou parafusos, caso seja necessário.
2. Limpe meticulosamente a sua máquina de cortar relva.
3. Peça ao seu Centro de Assistência local para limpar completamente o filtro de ar e executar qualquer manutenção ou reparação necessárias.
4. Drene o óleo e a gasolina do motor.

Armazenamento da Máquina de Cortar Relva

1. Não armazene a sua máquina de cortar relva imediatamente após utilização.
2. Espere até o motor arrefecer para evitar o risco de incêndio.
3. Limpe a sua máquina de cortar relva.
4. Guarde-a num local fresco e seco onde ela fique protegida contra danos.

Recomendações de Manutenção

O seu produto está identificado de forma única por uma etiqueta prateada e preta com as especificações do produto.

Recomendamos vivamente que providencie a manutenção do seu produto pelo menos uma vez por ano, ou com mais frequência no caso de o utilizar numa aplicação profissional.

Programa de Manutenção do Motor

Cumpra os intervalos de manutenção, horas ou estações, consoante o que ocorrer em primeiro lugar. Se a máquina funcionar em condições adversas é necessário uma manutenção mais frequente.

Primeiras 5 horas - Mude o óleo.

De 5 em 5 horas ou diariamente - Verifique o nível de óleo. Limpe a proteção do dedo. Limpe em redor do silenciador.

De 25 em 25 horas ou todas as estações - Mude o óleo se estiver a trabalhar sob uma carga grande ou a uma temperatura ambiente alta. Execute a manutenção do filtro de ar.

De 50 em 50 horas ou todas as estações - Mude o óleo. Inspeccione o supressor de faíscas, se este estiver instalado.

De 100 em 100 horas ou todas as estações - Limpe o sistema de refrigeração*. Substitua a vela de ignição.

* Limpe com mais frequência se trabalhar em condições poeirentas ou se houver detritos presentes no ar, ou depois de uma operação prolongada de corte de relva alta e seca.

Manutenção e Garantia do Motor

O motor instalado na sua máquina de cortar relva tem a garantia do fabricante do motor.

Identificação de Avarias

O Motor Não Arranca

1. **Certifique-se de que a alavanca de CPO está na posição de arranque.**
2. Verifique que existe combustível suficiente no depósito e que a ventilação da tampa está desobstruída.
3. Retire e seque a vela de ignição.
4. A gasolina pode estar estragada; substitua-a. Uma vez substituída a gasolina pode demorar uns momentos até a gasolina nova entrar no sistema.
5. Verifique que o parafuso da lâmina está apertado. Um parafuso frouxo pode causar dificuldades no arranque.
6. **Se o motor ainda não arrancar, desligue imediatamente o cabo da vela de ignição.**
7. **CONSULTE O SEU CENTRO DE ASSISTÊNCIA LOCAL APROVADO.**

Falta de Potência do Motor e/ou Sobreaquecimento

1. Desligue o cabo da vela de ignição e deixe o motor arrefecer.
2. Limpe as aparas de relva e detritos em volta do motor, nas admissões de ar e sob a carcaça, incluindo a calha a ventoinha.
3. Limpe o filtro de ar do motor (Peça ao seu Centro de Assistência Local APROVADO para limpar o filtro de ar do motor meticulosamente).
4. A gasolina pode estar estragada; substitua-a. Uma vez substituída a gasolina pode demorar uns momentos até a gasolina nova entrar no sistema.
5. **Se o motor ainda não tiver potência e/ou sobreaquecer, desligue imediatamente o cabo da vela de ignição.**
6. **CONSULTE O SEU CENTRO DE ASSISTÊNCIA LOCAL APROVADO.**

Vibração Excessiva

1. Desligue o cabo da vela de ignição.
2. Verifique que a lâmina está correctamente instalada.
3. Se a lâmina estiver danificada ou gasta substitua-a imediatamente por uma nova.
4. Se a vibração persistir, rode a lâmina um ângulo de 180° desapertando em primeiro lugar o parafuso desta, rodando a lâmina e em seguida apertando novamente o parafuso.
5. **Se a vibração persistir, desligue imediatamente o cabo da vela de ignição.**
6. **CONSULTE O SEU CENTRO DE ASSISTÊNCIA LOCAL APROVADO**

INFORMAÇÃO AMBIENTAL

Os produtos Husqvarna Outdoor Products são fabricados ao abrigo de um Sistema de Gestão Ambiental (ISO 14001) usando, sempre que possível, componentes fabricados da maneira mais responsável para com o ambiente, de acordo com os procedimentos da empresa, e com o potencial de reciclagem no fim da vida útil dos mesmos.

- A embalagem é reciclável e os componentes plásticos foram identificados com uma etiqueta (sempre que possível) para facilitar a reciclagem por categorias.
- Ao eliminar o produto no fim da sua vida útil é necessário estar alerta para as questões ambientais.
- Se necessário, contacte as autoridades locais para obter informações relativas à eliminação.

ELIMINAÇÃO DE COMBUSTÍVEIS E ÓLEOS LUBRIFICANTES

- Use vestuário de protecção ao manusear os combustíveis e lubrificantes.
- Evite o contacto com a pele.
- Retire a gasolina e o óleo de motor antes de transportar o produto.
- Contacte as autoridades locais para obter informações sobre a estação de reciclagem/eliminação mais próxima.



NÃO descartar e/ou óleos usados juntamente com o lixo doméstico.



Os combustíveis e/ou os óleos usados são perigosos, mas podem ser reciclados e devem ser eliminados em instalações autorizadas.



NÃO despejar combustíveis e/ou óleos usados em cursos de água.



NÃO incinerar

PRECAUZIONI PER LA SICUREZZA



Se non viene usato in modo corretto, questo tosaerba può essere pericoloso! Questo tosaerba può causare lesioni gravi all'operatore e alle persone presenti; per questo motivo è importante rispettare gli avvisi di pericolo e le istruzioni di sicurezza per garantire che venga usato con un certo grado di sicurezza ed efficacia. Ricade sull'operatore la responsabilità di osservare gli avvisi di pericolo e le istruzioni di sicurezza contenute in questo manuale e applicate sul tosaerba.

Spiegazione dei simboli sul vostro Jonsered LM2146M



Avvertenze



Leggere attentamente le istruzioni per l'utilizzatore e controllare di aver capito a fondo il funzionamento di tutti i comandi.



Non sollevare mai il tosaerba dal terreno. Se il tosaerba viene inclinato o sollevato, è possibile essere colpiti da pietre



Tenersi lontani da terzi. Non tosare l'erba se vi sono persone e in modo particolare bambini o animali, nella zona da tosare



Fare attenzione a non tagliarsi dita o mani. Non avvicinare mani o piedi ad una lama rotante.



Scollegare la candela prima di eseguire operazioni di manutenzione, pulizia, regolazione o quando si deve lasciare il tosaerba incustodito anche per un attimo.



La lama continua a ruotare anche dopo aver spento la macchina. Prima di toccarli, attendere sino a che tutti i componenti si siano arrestati completamente.

In generale

1. Non lasciare che bambini o persone che non conoscono queste istruzioni usino il tosaerba. La legislazione vigente potrebbe limitare l'età dell'operatore.
2. Usare il tosaerba solo nel modo e per gli utilizzi descritti in questo manuale.
3. Non azionare mai il tosaerba quando si è stanchi, ammalati o sotto l'influsso di alcol, droghe o medicine.
4. L'operatore o l'utilizzatore sono responsabili degli incidenti o dei rischi causati ad altre persone o ai loro beni.

Impiego sicuro del carburante

AVVISO - La benzina è altamente infiammabile

- Indossare indumenti protettivi quando si maneggiano combustibili e lubrificanti.
 - Evitare il contatto con la pelle.
 - Eliminare la benzina e l'olio motore prima di trasportare il prodotto.
 - Conservare la benzina in un luogo fresco e in una tanica idonea. Le comuni taniche in plastica non sono adatte.
 - Rifornire solo all'esterno e non fumare durante il rifornimento.
 - Aggiungere benzina **PRIMA** di avviare il motore. Non togliere mai il tappo del serbatoio né aggiungere benzina quando il motore è acceso o caldo.
 - Se la benzina viene versata, non tentare di avviare il motore ma allontanare invece il tosaerba dalla zona del rifornimento ed evitare di creare scintille fino a quando i vapori di benzina non si sono dissipati.
 - Rimontare saldamente i tappi dei serbatoi e delle taniche di benzina.
 - Prima dell'avviamento, allontanare il tosaerba dalla zona di rifornimento.
 - Il carburante va conservato in luogo fresco lontano da fiamme scoperte.
2. Si raccomanda l'uso di protettori auricolari.
 3. Accertarsi che sul tappeto erboso non vi siano rametti, sassi, ossa, fili di ferro o detriti che potrebbero essere lanciati dalla lama.
 4. Prima di usare la macchina e dopo qualsiasi impatto, controllare se vi sono segni di usura o di danni e riparare come richiesto.
 5. Sostituire sia le lame usurate o danneggiate sia la rispettiva bulloneria per mantenere bilanciato il tosaerba.
 6. Far sostituire i silenziatori difettosi.
- ### Impiego
1. Non azionare il tosaerba in spazi limitati dove i gas di scarico (monossido di carbonio) possono concentrarsi.
 2. Usare il tosaerba solo di giorno o con una buona illuminazione notturna.
 3. Se possibile, evitare di usare il tosaerba quando l'erba è bagnata.
 4. Prestare attenzione sull'erba bagnata, dato che è facile scivolare.
 5. Sui pendii, prestare un'attenzione ancora maggiore e indossare calzature che non scivolino.
 6. Sui pendii, tosare l'erba orizzontalmente e mai avanti e indietro lungo il pendio.
 7. Prestare la massima attenzione quando si cambia direzione sui pendii.
 8. La tosatura dell'erba lungo argini e pendii può essere pericolosa. Non tosare l'erba lungo **argini** o pendii **rigidi**.
 9. Non camminare all'indietro durante la tosatura dell'erba dato che è facile inciampare. Camminare, non correre.
 10. Non tagliare mai l'erba tirando il tosaerba verso se stessi.
 11. Spegnerne il motore prima di spingere il tosaerba su superfici non erbose e quando lo si trasporta avanti e indietro dalla zona da tosare.
 12. Non azionare mai il tosaerba con protezioni danneggiate o mancanti.
 13. Non accelerare il motore e non modificare le tarature del regolatore. Una velocità eccessiva è pericolosa e accorcia la vita utile del tosaerba.
 14. Prima dell'avviamento, disinnestare tutte le frizioni delle lame e di comando.
 15. Tenere sempre mani e piedi lontani dai dispositivi di taglio, specialmente durante l'accensione del motore.
 16. Non inclinare il tosaerba quando si avvia il motore.
 17. Non sollevare né trasportare un tosaerba con il motore acceso.
 18. Il filo della candela potrebbe essere caldo - maneggiarlo con attenzione.
 19. Non tentare interventi di manutenzione sul tosaerba quando il motore è caldo.
 20. Spegnerne il motore e attendere fino a quando la lama si è fermata:
 - prima di lasciare il tosaerba incustodito anche per un attimo.
 21. Rilasciare il Comando presenza operatore per spegnere il motore, attendere fino a quando la lama si è fermata, scollegare il cavo della candela e attendere fino a quando il motore si è raffreddato:
 - prima del rifornimento;
 - prima di eliminare un intasamento;
 - prima di controllare, pulire o lavorare sulla macchina;
 - se si colpisce un oggetto. Non usare il tosaerba fino a quando non avete la certezza che il suo impiego è completamente sicuro;
 - se il tosaerba comincia a vibrare in modo insolito. In questi casi controllarlo immediatamente. Delle vibrazioni eccessive possono causare lesioni.

Preparazione

1. Durante l'impiego del tosaerba indossare sempre scarpe pesanti e calzoni lunghi.

Manutenzione e rimessaggio

1. Mantenere sempre dadi, bulloni e viti ben saldi per avere la certezza che il tosaerba sia sempre in ottime condizioni di lavoro.

PRECAUZIONI PER LA SICUREZZA

- Per motivi di sicurezza, sostituire le parti usurate o danneggiate.
- Usare solo la lama di ricambio con il rispettivo bullone, distanziale e girante di tipo specifico per questo prodotto.
- Non tenere mai un tosaerba con il serbatoio pieno di benzina all'interno di un edificio dove vi sia la possibilità che i fumi possano raggiungere fiamme vive o scintille.
- Lasciare raffreddare il motore prima di metterlo in un vano chiuso.
- Per ridurre il pericolo di incendio, mantenere il motore, la marmitta, il vano portabatterie e la zona in cui si conserva il carburante, privi di erba, foglie o grasso in eccesso.
- Se il serbatoio del carburante deve essere scaricato, farlo all'aperto.
- Prestare attenzione durante la registrazione della macchina ad evitare che le dita rimangano intrappolate tra le lame in movimento o le parti fisse della macchina.

ISTRUZIONI DI MONTAGGIO

- Mettere il manubrio inferiore nel suo fermo. **(A)**
- Posizionare il manubrio inferiore assicurandosi che le estremità siano bene in sede negli incavi ai lati del rasaerba. **(B)**
- Premere le spine di plastica su ambedue i lati. **(C)**
- Montare il manubrio superiore. Non dimenticare la rondella fra dado e manubrio. **(D)**

Fermo dell'impugnatura

• I DUE FERMI DELL'IMPUGNATURA DEVONO ESSERE MONTATI PRIMA DELL'USO

- Nella confezione vi sono due fermi, uno marcato -H- e uno -V-.
- 1Per bloccare l'impugnatura in posizione fissa, attaccare i fermi come indicato in figura **(E)**.
- Montare il fermo -H- sul lato destro e quello -V- sul lato sinistro.

Cavo di accensione

- Scollegare il cavo della candela.
- Prima di tirare il cavo di accensione bisogna disinnestare il freno tirando la leva OPC verso l'impugnatura**
- Tirare la leva presenza operatore (OPC) per disinnestare il freno sul motore. **(F)**
- Tirare completamente fuori il cavo di accensione.
- Infilare il cavo di accensione nella rispettiva guida situata sull'impugnatura **(G)**.

Riempimento dell'olio

- Versare l'olio nel motore. Una bottiglia con l'olio necessario accompagna la falciatrice. SAE 30.

REGOLAZIONE

- Rimuovere il cavo di accensione** prima di regolare l'altezza di falciatura.
- Tirare la ruota fuori dalla tacca e spostarla nella posizione desiderata. **(H1) & (H2)**

NOTE SUL MOTORE

Olio

- Controllare periodicamente il livello dell'olio ogni cinque ore di funzionamento.
- Aggiungere olio come richiesto per mantenere il livello fino a MASSIMO sull'astina di livello.
- Usare olio SAE 30 di buona qualità per motori a quattro tempi.
- Per rifornire con olio: **(J)**
 - Togliere il tappo di rifornimento.
 - Riempire fino al segno di massimo sull'astina di livello.
- Sostituire l'olio dopo le prime cinque ore di funzionamento, e in seguito ogni 25 ore di lavoro.
- Cambiare sempre l'olio quando il motore è caldo, ma non bollente; non tentare mai di eseguire la manutenzione su di un motore caldo.

Benzina

- Usare benzina senza piombo di tipo normale.
- NON USARE MAI BENZINA COL PIOMBO**
Se si usa la benzina col piombo si causerà del fumo dallo scarico e si danneggeranno i motori muniti di convertitore catalitico.
- Non riempire il serbatoio quando il motore è caldo.
- Non riempire il serbatoio se si sta fumando.
- Non riempire il serbatoio quando il motore è acceso.
- Per evitare di far penetrare delle impurità nell'impianto, pulire via erba e sporcizia dal tappo di rifornimento della benzina prima di svitarlo.
- Si raccomanda di riempire il serbatoio usando un imbuto dotato di filtro.
- Ripulire dall'eventuale benzina versata, prima di avviare il motore.

AVVIAMENTO E ARRESTO

- Piazzare la falciatrice su fondo piano. **Attenzione**, non su ghiaia, sassi o simili. Riempire il serbatoio con benzina senza piombo, **non miscelata con olio. (K)**
- Non versare benzina mentre il motore è in marcia. Eventuali perdite di benzina devono venire risciacquate con acqua. Non spruzzare direttamente sul motore.
- Accoppiamento: il cavo di accensione.

Comando acceleratore (se in dotazione)

Spostare il comando acceleratore sulla posizione FAST "+," prima dell'avviamento. **(L)**

1. Avviamento del motore freddo

Premere con fermezza il primer **3 volte** prima di avviare il motore freddo. (Anche nel caso in cui il motore dovesse arrestarsi per mancanza di carburante, rifare il pieno e premere il primer **3 volte**). **(M)**

2. Avviamento del motore caldo

- NOTA:** Il primer non è generalmente necessario quando si avvia di nuovo un motore già caldo. Tuttavia se fa freddo, **(13°C o meno)** put in certi casi essere necessario ripetere l'azione precedente.
- Prima di avviare il motore, tirare la leva del freno del motore sino all'impugnatura superiore. Per mantenere il motore in funzione bisogna mantenere la leva del freno del motore in questa posizione. **(N)**
 - Se lasciate la leva del freno del motore, quest'ultimo si fermerà in 3 secondi.**
 - Avviare il motore tirando decisamente la maniglia di avviamento. **(P)**
 - Arresto del motore**
Lasciare la leva del freno del motore.

IMPIEGO

Per evitare problemi di lubrificazione, la falciatrice non deve essere usata su terreno in pendenza di oltre 30°. **(Q)**

Prima di iniziare la falciatura, si devono allontanare dal prato rami, giocattoli, pietre etc. **(R)**

Evitare che il coltello colpisca corpi estranei, come pietre, radici, ecc., poiché ciò potrebbe causare la rottura dell'asse motore.

Falciare l'erba 2 volte la settimana nel periodo della

massima crescita.

Non tagliare mai più di 1/3 della lunghezza dell'erba. **(S)** Ciò specialmente nei periodi di siccità. La prima volta, falciare con la falciatrice regolata ad una della maggiori altezze d'erba.

Controllare il risultato e portare quindi la falciatrice all'altezza desiderata. Se l'erba è molto alta, falciare lentamente, eventualmente falciare 2 volte.

MANUTENZIONE

Rimuovere sempre il cavo di accensione prima di riparazioni, pulizie o lavori di manutenzione. Dopo 5 ore di funzionamento stringere viti e dadi. Controllare l'olio. Portando la falciatrice sul fianco, fare attenzione che la **candela sia il punto più alto**.

Ad Intervalli Regolari

1. Spruzzare o spazzolare la falciatrice eliminando così l'erba, foglie etc. **(T)**
2. Controllare l'olio.

Maneggiare sempre con attenzione la lama - i bordi taglienti potrebbero causarvi ferite.

INDOSSARE GUANTI

Sostituire la lama in metallo dopo 50 ore di taglio o 2 anni, l'intervallo che si presenta per primo, indipendentemente dalle condizioni della lama stessa.

Se la lama è tagliata o danneggiata, sostituirla con una nuova.

1. Rettifica e bilanciamento del coltello. **Rimuovere il cavo di accensione dalla candela.** Smontare il coltello e consegnarlo ad una officina di servizio per la rettifica ed il bilanciamento. Stringere bene le viti al rimontaggio. Momento torcente: 35-40 Nm. **(V)**
2. Cambiare l'olio ogni stagione oppure dopo 25 ore di funzionamento. Quando il motore è caldo, **rimuovere il cavo di accensione**, svitare l'asta livello olio, togliere il tappo di fondo e svuotare l'olio. Invertire il tappo e versare il nuovo olio, SAE 30. **(W)**
3. Il filo del freno del motore deve sempre essere regolato in modo che il motore si fermi entro 3 secondi. **ATTENZIONE!** Per la regolazione rivolgersi ad una stazione di servizio autorizzata. **(X)**
4. Pulizia del filtro aria. Allentare le viti, rimuovere il coperchio ed estrarre il filtro. **(Z1 & Z2)**
5. Lavare l'elemento del filtro in spugna oliata oil foam con detergente ed acqua. Asciugarlo con un panno pulito. Aggiungere 2-3 cucchiaini da tavola d'olio, spargendolo accuratamente sul filtro.

Trasporto

Ripiegare il manubrio. **Rimuovere il cavo di accensione dalla candela** e svuotare il serbatoio della benzina. Per i trasporti con mezzi pubblici si deve svuotare sia benzina che olio.

Servizio

Ordinando parti di ricambio si deve precisare il numero di produzione della falciatrice. Dopo il servizio, controllare sempre il livello dell'olio.

Alla fine del periodo di utilizzo

1. Se necessario, sostituire lama, bulloni, dadi o viti.
2. Pulire a fondo il tosaerba.
3. Chiedere al Centro di assistenza autorizzato di zona di pulire a fondo il filtro dell'aria e di eseguire la manutenzione o le riparazioni necessarie.
4. Scaricare l'olio e la benzina dal motore.

Conservazione del tosaerba

1. Non mettere via il tosaerba immediatamente dopo l'impiego.
2. Attendere fino a quando il motore si è raffreddato per evitare un potenziale rischio di incendio.
3. Pulire il tosaerba.
4. Riporlo in un luogo fresco e asciutto dove sia protetto da eventuali danni.

Raccomandazioni di assistenza

Il prodotto che avete acquistato è identificato da una esclusiva targhetta color argento e nero con i dati caratteristici.

Raccomandiamo vivamente che il prodotto venga sottoposto a manutenzione per lo meno ogni 12 mesi, o più spesso in caso di utilizzo professionale.

Programma di manutenzione del motore

Rispettare i vari intervalli indicati, seguendo le istruzioni indicate per quello che si verifica per primo. Se il tosaerba viene fatto funzionare in condizioni avverse, è necessaria una manutenzione più frequente.

Prime 5 ore - Cambiare l'olio.

Ogni 5 ore o giornalmente - Controllare il livello dell'olio. Pulire la protezione dita e la zona intorno alla marmitta.

Ogni 25 ore od ogni stagione - Cambiare l'olio se il tosaerba viene fatto funzionare con un carico pesante o a temperature ambiente elevate. Eseguire la manutenzione del filtro dell'aria.

Ogni 50 ore od ogni stagione - Cambiare l'olio. Ispezionare il parascintille, se in dotazione.

Ogni 100 ore od ogni stagione - Pulire l'impianto di raffreddamento. Sostituire la candela.

* Pulire più spesso in presenza di molta polvere, o quando vi sono o quando vi sono impurità nell'aria o dopo aver tagliato per parecchio tempo erba alta e secca.

Manutenzione del motore e garanzia

Il motore montato sul tosaerba è garantito dal fabbricante del motore.

Diagnosi guasti

Il motore non parte.

1. **Controllare che la leva OPC si trovi nella posizione di avviamento.**
2. Controllare che vi sia abbastanza benzina nel serbatoio e che lo sfato del tappo di rifornimento non sia intasato.
3. Smontare e asciugare la candela.
4. La benzina potrebbe essere vecchia, sostituirla. Dopo averla sostituita, la benzina nuova potrebbe richiedere un po' di tempo per filtrare.
5. Controllare che il bullone della lama sia ben saldo. Un bullone allentato potrebbe rendere difficoltoso l'avviamento.
6. **Se il motore non parte ancora, scollegare immediatamente il cavo della candela.**
7. **RIVOLGERSI AL CENTRO DI ASSISTENZA AUTORIZZATO DI ZONA.**

Il motore non rende e/o si surriscalda

1. Scollegare il cavo della candela e lasciare che il motore si raffreddi.
2. Pulire via lo sfalcio e i detriti dal motore, dai punti di aspirazione dell'aria e dalla parte inferiore della scocca, compreso lo scivolo e il ventilatore.
3. Pulire il filtro dell'aria del motore (chiedere al Centro di assistenza autorizzato di zona di pulire a fondo il filtro dell'aria).
4. La benzina potrebbe essere vecchia, sostituirla. Dopo averla sostituita, la benzina nuova potrebbe richiedere un po' di tempo per filtrare.
5. **Se il motore continua a non rendere e/o si surriscalda, scollegare immediatamente il cavo della candela.**
6. **RIVOLGERSI AL CENTRO DI ASSISTENZA AUTORIZZATO DI ZONA.**

Vibrazioni eccessive

1. Scollegare il cavo della candela.
2. Controllare che la lama sia montata in modo corretto.
3. Se la lama è danneggiata o usurata, sostituirla con una nuova.
4. Se le vibrazioni persistono, allentare il bullone, ruotare la lama di 180° e riserrare il bullone.
5. **Se le vibrazioni persistono, scollegare immediatamente il cavo della candela.**
6. **RIVOLGERSI AL CENTRO DI ASSISTENZA AUTORIZZATO DI ZONA.**

INFORMAZIONI DI CARATTERE AMBIENTALE

I prodotti Husqvarna Outdoor sono fabbricati in base alle norme ISO 14001 per la gestione e tutela dell'ambiente, utilizzando laddove possibile prodotti non inquinanti, nel pieno rispetto delle procedure e in considerazione della possibilità di riciclaggio del prodotto stesso al termine della vita utile.

- Confezioni riciclabili e componenti in plastica etichettati dove possibile, per permetterne il riciclaggio per categoria.
- Tenere attentamente in considerazione la tutela dell'ambiente, al momento di disperdere il prodotto.
- Rivolgersi all'ente locale preposto per ottenere informazioni utili allo smaltimento/riciclaggio.

SMALTIMENTO DI COMBUSTIBILI E DI OLI LUBRIFICANTI

- Indossare indumenti protettivi quando si maneggiano combustibili e lubrificanti.
- Evitare il contatto con la pelle.
- Versare la benzina e l'olio motore prima di trasportare il prodotto.
- Rivolgersi all'ente locale per informazioni sul più vicino Centro di riciclaggio/Disarcaica.



NON disperdere combustibili/oli usati unitamente ai rifiuti domestici



I combustibili/oli usati sono nocivi, ma possono essere riciclati e devono essere smaltiti presso i Centri autorizzati.



NON disperdere i carburanti/oli usati nell'acqua.



NON bruciare

ΠΡΟΦΥΛΑΞΕΙΣ ΑΣΦΑΛΕΙΑΣ



Η λανθασμένη χρήση του μηχανήματος δημιουργεί κινδύνους. Το χλοοκοπτικό μπορεί να προκαλέσει σοβαρό τραυματισμό σε εσάς τον χειριστή και σε άλλους, εάν δεν ακολουθήσετε τις οδηγίες ασφαλείας και τις προειδοποιήσεις που αναφέρονται εδώ. Ο χειριστής είναι υπεύθυνος γιά την τήρηση των οδηγιών ασφαλείας.

Επεξηγήσεις Συμβόλων στη συσκευή σας: Jonsered LM2146M



Προειδοποίηση



Διαβάστε προσεκτικά τις οδηγίες χρήση για να βεβαιωθείτε ότι καταλαβαίνετε όλους τους ρυθμιστές και τι κάνουν.



Πάντα να διατηρείτε το χλοοκοπτικό επάνω στο έδαφος όταν εργάζεστε. Πέτρες μπορεί να εκσφενδονιστούν εάν γέρνετε ή σηκώνετε το μηχάνημα.

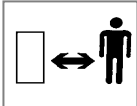

Να κρατάτε τους παρισταμένους μακριά. Να μην εργάζεστε όταν βρίσκονται στην περιοχή εργασίας άλλα άτομα, ειδικά παιδιά ή κατοικίδια ζώα.



Ποτέ μην πλησιάζετε τα χέρια σας ή τα πόδια σας στα μαχαίρια κοπής. Υπάρχει κίνδυνος σοβαρού τραυματισμού.



Πάντα να απουσιάζετε το πουτζί πριν κάνετε κάποια εργασία συντήρησης, καθαρισμού ή ρύθμισης του μηχανήματος ή εάν το αφήσετε απαρακολούθητο γιά κάποιο χρονικό διάστημα.



Η λεπίδα συνεχίζει να περιστρέφεται όταν σβήσει η μηχανή. Περιμένετε μέχρις ότου όλα τα μέρη έχουν πλήρως σταματήσει προτού τα αγγίξετε.

Γενικά

- Ποτέ να μην επιτρέπετε σε παιδιά ή σε άτομα που δεν είναι εξοικειωμένα με αυτές τις οδηγίες να χρησιμοποιούν το χλοοκοπτικό. Οι τοπικοί κανονισμοί μπορεί να περιορίζουν την ηλικία του χειριστή.
- Να χρησιμοποιείτε το χλοοκοπτικό μόνο σύμφωνα με τον τρόπο και τις λειτουργίες που περιγράφονται στις οδηγίες αυτές.
- Ποτέ να μην εργάζεστε με το χλοοκοπτικό όταν είστε κουρασμένοι, άρρωστοι ή υπό την επήρεια αλκοόλ, ή φαρμάκων.
- Ο χειριστής είναι υπεύθυνος για τυχόν ατυχήματα ή κινδύνους που επισυμβαίνουν σε άλλα άτομα ή στην περιουσία τους.

Ασφάλεια με τα καύσιμα ΠΡΟΕΙΔΟΠΟΙΗΣΗ - Η Βενζίνη είναι πολύ εύφλεκτο υλικό

- Να φοράτε προστατευτικό ρουχισμό όταν χειρίζεστε καύσιμα και λιπαντικά.
- Να αποφεύγετε την επαφή του προϊόντος με το δέρμα.

- Να αφαιρείτε τη βενζίνη και το μηχανέλαιο προτού μεταφέρετε το προϊόν.
- Να αποθηκεύετε τα καύσιμα σε ψυχρό μέρος σε δοχεία ειδικά κατασκευασμένο για τον σκοπό αυτό. Γενικά, τα πλαστικά δοχεία είναι ακατάλληλα.
- Να κάνετε ανεφοδιασμό καυσίμων έξω και μην καπνίζετε όταν κάνετε ανεφοδιασμό.
- Να προσθέτετε καύσιμα **PRIN** να ξεκινήσετε τον κινητήρα. Ποτέ μην αφαιρείτε το καπάκι του δοχείου καυσίμων ή να προσθέτετε καύσιμα όταν ο κινητήρας λειτουργεί ή είναι ζεστός.
- Εάν κατά τον ανεφοδιασμό χυθεί βενζίνη, μην δοκιμάσετε να ξεκινήσετε τον κινητήρα. Μετακινήστε το χλοοκοπτικό από την περιοχή διαρροής και αποφύγετε τη δημιουργία σπινθήρα μέχρι να εξατμισθεί η βενζίνη.
- Να βιδώνετε καλά τα καπάκια των δοχείων του μηχανήματος.
- Πάντα να μετακινείτε το χλοοκοπτικό από την περιοχή ανεφοδιασμού πριν ξεκινήσετε τον κινητήρα.
- Τα καύσιμα θα πρέπει να αποθηκεύονται σε κρύο μέρος μακριά από γυμνές φλόγες.

Προετοιμασία

- Μην εργάζεστε ξυπόλυτοι ή φορώντας σανδάλια. Πάντοτε να φοράτε κατάλληλο ρουχισμό, γάντια και σκληρά παπούτσια.
- Συνιστάται προστασία των αυτιών.
- Να βεβαιώνετε ότι το γρασίδι είναι καθαρό από ξύλα, πέτρες, κόκκαλα, και σύρματα γιατί αυτά μπορεί να εκσφενδονισθούν από τη λεπίδα.
- Προτού χρησιμοποιήσετε το μηχάνημα και μετά από μια σύγκρουση, να ελέγχετε τα σημάδια φθοράς ή της βλάβης και της επισκευής, όπως χρειαστεί.
- Εάν υπάρχει φθορά, πάντα να αντικαθιστάτε τα μαχαίρια μαζί με τα μπουλόνια τους γιά τη διατήρηση της σωστής ισορροπίας.
- Να αντικαταστήσετε τους ελαττωματικούς σιγαστήρες.

Χρήση

- Μην λειτουργείτε τον κινητήρα σε κλειστός - εσωτερικού χώρους. Τα καυσάερα περιέχουν μονοξειδιο του άνθρακος και είναι πολύ επικίνδυνα.
- Να χρησιμοποιείτε το χλοοκοπτικό μόνο με πολύ καλό φωτισμό.
- Να αποφεύγετε να λειτουργείτε το χλοοκοπτικό σε βρεγμένο γρασίδι, όταν είναι δυνατό.
- Να προσέχετε όταν είστε σε βρεγμένο γρασίδι, μπορεί να γλιστρίσετε.
- Πάνω σε πλαγιές, να είστε ιδιαίτερα προσεκτικοί με το περπάτημά σας και να φοράτε αντιολισθητικά παπούτσια.
- Όταν εργάζεστε σε πλαγιές να κινείστε σε πλάγια πορεία, ποτέ κάθετα πάνω ή κάτω.
- Να είστε ιδιαίτερα επιφυλακτικοί, όταν αλλάζετε κατεύθυνση πάνω σε πλαγιές.
- Είναι επικίνδυνο να εργάζεστε σε άκρες ή πλαγιές. Να μην θερίζετε τις **όχθες** ή τις **απότομες** όχθες.
- Να μην περπατάτε προς τα πίσω όταν εργάζεστε, μπορεί να σκοντάψετε. Να περπατάτε και ποτέ να μην τρέχετε.
- Ποτέ να μην κόβετε γρασίδι τραβώντας το χλοοκοπτικό προς το μέρος σας.
- Όταν θέλετε να μετακινήσετε το χλοοκοπτικό πάνω από έδαφος χωρίς γρασίδι, ελευθερώστε το μοχλό του χειριστή γιά να σταματήσετε τον κινητήρα του μηχανήματος.
- Ποτέ να μη λειτουργείτε το χλοοκοπτικό με χαλασμένους προφυλακτικές ή χωρίς οι προφυλακτικές να είναι στη θέση τους.

ΠΡΟΦΥΛΑΞΕΙΣ ΑΣΦΑΛΕΙΑΣ

- Μην λειτουργείτε τον κινητήρα στις μέγιστες στροφές και μην αλλάζετε τις ρυθμίσεις του. Η υπερβολική ταχύτητα είναι επικίνδυνη και μειώνει τη διάρκεια ζωής του χλοοκοπτικού.
- Βεβαιωθείτε ότι όλοι οι μοχλοί λειτουργίας των μαχαιριών και της κίνηση εμπρός είναι αποσυνδεδεμένοι (στη θέση STOP) πριν ξεκινήσετε το μηχάνημα.
- Να φυλάγετε τα χέρια και τα πόδια σας πάντοτε μακριά από τα μέσα κοπής και ειδικά όταν ανάβετε τη μηχανή.
- Να έχετε πάντα σε οριζόντια θέση (χωρίς κλίση) το χλοοκοπτικό όταν ξεκινάτε τον κινητήρα.
- Ποτέ μην σηκώνετε ή μεταφέρετε το χλοοκοπτικό με τον κινητήρα σε λειτουργία.
- Το καλώδιο του μπουζί μπορεί να είναι ζεστό - να το χειρίζεστε με προσοχή.
- Να μη δοκιμάζετε να κάνετε συντήρηση πάνω στο χλοοκοπτικό όταν ο κινητήρας είναι ζεστός.
- Αποδεσμεύστε τον μοχλό του Χειριστή, για να σταματήσετε τον κινητήρα, και περιμένετε μέχρις ότου η λεπίδα έχει σταματήσει:
 - προτού αφήσετε τη θερμαντική μηχανή απαρακολούθητη για οποιαδήποτε περίοδο.
- Ελευθερώστε τον Έλεγχο Παρούσας του Χειριστή για να σταματήσετε τη μηχανή, περιμένετε μέχρις ότου η λεπίδα έχει σταματήσει, αποσυνδέστε το κάλυμμα του μπουζί και περιμένετε μέχρις ότου η μηχανή έχει κρυώσει:
 - προτού κάνετε ανεφοδιασμό καυσίμων,
 - προτού καθαρίσετε τυχόν έμψραγμα,
 - προτού ελέγξετε, καθαρίσετε ή εργασθείτε πάνω στη συσκευή,
- αν κτυπήσατε πάνω σε κάποιο αντικείμενο. Μην χρησιμοποιείτε τη θερμαντική σας μηχανή μέχρις ότου βεβαιωθείτε ότι ολοκλήρη η θερμαντική μηχανή βρίσκεται σε ασφαλή λειτουργική κατάσταση, αν η θερμαντική μηχανή αρχίζει να δονείται αντικανονικά. Ελέγξατε αμέσως. Η υπερβολική δόνηση θα προκαλέσει τραυματισμό.

Συντήρηση και αποθήκευση

- Να ελέγχετε εάν όλα τα παξιμάδια, τα μπουλόνια, και οι βίδες είναι σφικτά βιδωμένα και εάν το χλοοκοπτικό είναι σε ασφαλή λειτουργική κατάσταση.
- Να αλλάζετε τα κατεστραμμένα ή χαλασμένα εξαρτήματα για λόγους ασφαλείας.
- Να χρησιμοποιείτε μόνο τα ανταλλακτικά μαχαίρια, το μπουλόνι των μαχαιριών, το διαχωριστικό και τον εξωθητήρα που είναι σχεδιασμένα για το προϊόν αυτό.
- Ποτέ μην αποθηκεύετε το χλοοκοπτικό με καύσιμα στο ρεζερβουάρ μέσα σε κτίρια όπου οι αναθυμιάσεις καυσίμου μπορεί να έρθουν σε επαφή με φλόγα ή φωτιά.
- Να αφήνετε τον κινητήρα να κρυώσει πριν αποθηκεύσετε το μηχάνημα σε κλειστό χώρο.
- Γιά να ελαττώσετε τον κίνδυνο πυρκαϊάς, να διατηρήσετε πάντα τον κινητήρα, την εξάτμιση, την μπαταρία και το ρεζερβουάρ καθαρά από φύλλα, χόρτα ή γράσσο.
- Εάν πρέπει να αδειάσετε τη βενζίνη από το ρεζερβουάρ, αυτό πρέπει να το κάνετε σε εξωτερικό χώρο.
- Να είστε προσεκτικοί κατά τη διάρκεια της ρύθμισης του μηχανήματος ώστε να μην πιαστούν τα δάχτυλα σας στα μαχαίρια κοπής.

ΟΔΗΓΙΕΣ ΣΥΝΑΡΜΟΛΟΓΗΣΗΣ

- Ρυθμίστε την κάτω πηδάλιο δίκυκλου στη θέση του (A)
 - Εφαρμόστε την κάτω χειρολαβή εξασφαλίζοντας ότι τα διαμορφωμένα άκρα της έχουν εισαχθεί σωστά στις αντίστοιχες πλευρικές υποδοχές της χροτοκοπτικής μηχανής. (B)
 - Εισάξτε τα πλαστικά πάματα και στις δύο πλευρές (C)
 - Συναρμολογήστε την πάνω λαβή. Σημείωση: η ροδέλα B βρίσκεται μεταξύ του περικοχλίου και της λαβής (D)
- Διακόπτης Λαβής Τιμονίου**
- **ΟΙ 2 ΔΙΑΚΟΠΤΕΣ ΛΑΒΗΣ ΤΙΜΟΝΙΟΥ ΠΡΕΠΕΙ ΝΑ ΕΦΑΡΜΟΖΟΝΤΑΙ ΠΡΙΝ ΑΠΟ ΤΗ ΧΡΗΣΗ**
- Μέσα στη συσκευασία, θα βρείτε 2 διακόπτες, ο ένας είναι σημειωμένος με -H- και άλλος σημειωμένος με -V-.
 - Για να ασφαλίσετε τη λαβή τιμονιού σε καθορισμένη θέση, προσδέστε τους ρυθμιστές, όπως φαίνεται στην εικόνα (E).
 - Τοποθετήστε το -H- στη δεξιά πλευρά και το -V- στην αριστερή πλευρά.

Σχοινί Εκκίνησης

- Αποσυνδέστε το σύρμα του μπουζί.
Πρέπει να ελευθερώσετε το φρένο τραβώντας τον μοχλό του χειριστή προς τη χειρολαβή προτού να τραβήξετε το σχοινί προς τα έξω.
- Τραβήξτε τον μοχλό του χειριστή για να ελευθερώσετε το φρένο στον κινητήρα. (F)
- Τραβήξτε τελείως έξω το σχοινί εκκίνησης.
- Τοποθετήστε το σχοινί στον οδηγό που είναι τοποθετημένος στη λαβή (G).

Γεμίζοντας με Λάδι

- Γεμίστε τη μηχανή με λάδι. Ενα μπουκάλι με την ορθή ποσότητα λαδιού περιλαμβάνεται στη θερμαντική μηχανή 30 λίτρων.
- ΡΥΘΜΙΣΗ ΤΟΥ ΎψΟΥΣ ΚΟΠΗΣ**

- Αφαιρέστε το σύρμα από το μπουζί προτού το ρυθμίσετε.**
- Μετακινήστε τους άζονες ανάμεσα στις εντομές για να πετύχετε το επιθυμητό ύψος κοπής. (H1) & (H2)

ΣΗΜΕΙΩΣΕΙΣ ΜΗΧΑΝΗΣ

Λάδι

- Να ελέγχετε περιοδικά τη στάθμη λαδιού καθώς και μετά από κάθε πέντε ώρες λειτουργίας.
 - Προσθέστε λάδι όπως χρειαστεί για να διατηρήσετε τη στάθμη στο σημείο πλήρους ή FULL πάνω στο δεικτή λαδιού.
 - Να χρησιμοποιείτε καλής ποιότητας SAE 30 λάδι για τετράχρονους κινητήρες
 - α) Για να γεμίσετε με λάδι: (J)
 - β) Γεμίστε μέχρι του σημείου πλήρους ή FULL πάνω στο δεικτή λαδιού.
- Να αλλάζετε το λάδι μετά από τις πρώτες πέντε ώρες λειτουργίας και μετέπειτα κάθε 25 ώρες εργασίας.
- Πάντοτε να αλλάζετε το λάδι ενώ ο κινητήρας είναι ζεστός - αλλά όχι καυτός - ποτέ να μην δοκιμάζετε συντήρηση πάνω σε κινητήρα που καίει

Βενζίνη

- Να χρησιμοποιείτε φρέσκια κανονική αμόλυβδη βενζίνη.
- ΠΟΤΕ ΝΑ ΜΗΝ ΧΡΗΣΙΜΟΠΟΙΕΙΤΕ ΜΟΑΥΒΑΕΝΙΑ BENZINH**
Χρησιμοποιώντας μολυβδένια βενζίνη, θα Κάνει την εξάτμιση να Καπνίζει Και να προκαλεί ανεπανόρθωτη βλάβη στις μηχανές που εφαρμόζονται με Καταλυτικό μετατροπέα.
- Να μην γεμίζετε το ρεζερβουάρ όταν ο κινητήρας είναι πολύ ζεστός.
- Μη γεμίζετε το ρεζερβουάρ καυσίμων ενώ καπνίζετε.
- Να μη γεμίζετε το ρεζερβουάρ καυσίμων ενώ λειτουργεί ο κινητήρας.
- Για να αποφεγείτε τη διείσδυση ακαθαρσίας μέσα στο σύστημα καυσίμων, καθαρίστε όλο το γρασίδι και τα απορρίμματα από το καπάκι γεμίσματος βενζίνης πριν να το ξεβιδώσετε.
- Σας συνιστούμε όπως γεμίζετε τη δεξαμενή μέσω χωνιού με φίλτρο.
- Ξεπλύνετε τυχόν πιτσιλιόματα προτού ξεκινήσετε.

Εκκίνηση και Παύση

1. Τοποθετήστε τη θεριστική μηχανή σε επίπεδη επιφάνεια χωρίς χαλίκια και πέτρες, κτλ. Γεμίστε τη δεξαμενή με αμόλυβδη βενίνη, **όχι ανάμικτη με λάδι. (Κ)**
2. Μην γεμίζετε τη δεξαμενή με βενίνη όταν η μηχανή είναι ζεκινημένη. Τυχόν χυμένη ποσότητα βενζίνης θα πρέπει να πλένεται με μάνικα με νερό. Να προσέχετε να μην εισέρχεται νερό μέσα στη μηχανή.
3. Συνδέστε το σύρμα του μπουζί.
ΧΕΙΡΙΣΤΗΡΙΟ ΓΚΑΖΙΟΥ (εάν είναι τοποθετημένο)
Μετακινήστε τον Ρυθμιστή Ταχύτητας της Μηχανής στην ταχεία θέση FAST '+' προτού ζεκινησετε (L)
1. **Ξεκινώντας την κρύα μηχανή**
Ωθήστε σταθερά τον γλόμπο ενάυσματος 3 φορές, προτού ζεκινησετε μια κρύα μηχανή. (Επίσης, αν η μηχανή σταμάτησε λόγω ελλειψής καυσίμου, ανεφοδιάστε τη μηχανή με καύσιμα και ωθήστε το έναυσμα **3 φορές**). (M)
2. **Ξεκινώντας την ζεστή μηχανή**
ΣΗΜΕΙΩΣΗ: Το έναυσμα συνήθως δεν είναι απαραίτητο όταν ζενα-ζεκινούμε με ζεστή μηχανή. Ωστόσο, ο κρύος καιρός (55°F/13°C ή πιο κάτω) μπορεί να χρειάζεται όπως επαναληφθεί το έναυσμα.
3. Τραβήξτε τον Ελεγχό Παρουσίας του Χειριστή (OPC) εζ ολοκλήρου στην πάνω λαβή προτού ζεκινησετε τη μηχανή. Ο μοχλός πρέπει να κρατιέται στη θέση του για να διατηρεί τη μηχανή σε λειτουργία. (N)
4. **Απελευθερώνοντας τον Ελεγχό Παρουσίας του Χειριστή (OPC) θα σταματήσει τη μηχανή μέσα σε 3 δευτερόλεπτα.**
5. Ξεκινήστε τη μηχανή τραβώντας σταθερά τη λαβή εκκίνησης προς τα πάνω. (P)
6. **Σταματώντας τη μηχανή**
Απελευθερώστε τον Ελεγχό Παρουσίας του Χειριστή (OPC).

ΧΡΗΣΗ

Λόγω των περιορισμών λίπανσης της μηχανής, η θεριστική μηχανή δεν πρέπει να χρησιμοποιείται σε πλαγίες πέραν των 30Γ. (Q)

Προτού θερίσετε αντικείμενα, όπως κλαδιά, να μετακινείτε τα παιχνίδια και τις πέτρες από το γρασίδι. (R)
Να αποφεύγετε να λειτουργείτε τη λεπίδα πάνω από εξωτερικά αντικείμενα, όπως πέτρες, ρίζες κτλ, γιατί μπορεί να προκαλέσουν βλάβη στη μηχανή. Να θερίζετε το γρασίδι δύο φορές την εβδομάδα κατά τη διάρκεια των πιο ενεργών περιόδων ανάπτυξης.

Ποτέ να μην κόβετε πέραν του 1/3 του μήκους του γρασιδιού, ειδικά κατά τη διάρκεια ζερών περιόδων. (S)

Την πρώτη φορά να θερίζετε με υψηλή ρύθμιση ύψους κοπής.
Εξετάστε τα αποτελέσματα και χαμηλώστε τη θεριστική μηχανή στην επιθυμητή ρύθμιση. Να θερίζετε αργά ή να θερίζετε το γρασίδι δύο φορές αν είναι πολύ μεγάλο.

ΣΥΝΤΗΡΗΣΗ

Πάντα να αφαιρείτε το σύρμα του μπουζί πριν από τυχόν εργασία επισκευής, καθαρισματος ή συντήρησης. Όλα τα παζιμάδια, οι κοχλίες και οι βίδες θα πρέπει να ελέγχονται για λόγους στεγανότητας μετά από 5 ώρες χρήσης. Ελέγχετε το λάδι. Ωθήστε τη λαβή προς τα κάτω στο επίπεδο του εδάφους όταν ανασηκώνετε τη θεριστική μηχανή για σκοπούς καθαρισματος. Αυτό θα αποφύγει χύσιμο του λαδιού και των καυσίμων.

Ταχτικά

1. Ραντίστε με μάνικα ή βουρτσάστε όλο το γρασίδι, τα φύλλα κτλ, από τη θεριστική μηχανή. (T)
2. Ελέγφατε τη στάθμη του λαδιού.
Πάντοτε να χειρίζεστε τα μαχαίρια με προσοχή - οι κοφτερές άκρες μπορεί να προκαλέσουν τραυματισμό. ΠΑΝΤΑ ΝΑ ΦΟΡΑΤΕ ΓΑΝΤΙΑ.
Αντικαταστήστε τα μαχαίρια κοπής μετά από 50 ώρες εργασίας ή μετά από 2 έτη, οτιδήποτε είναι το συντομότερο - ασχέτως συνθηκών. Αν τα μαχαίρια έχουν ραγίσει ή καταστραφεί, αντικαταστήστε τα με καινούργια. Ποτέ να μην χρησιμοποιείτε το μπουλόνι των μαχαϊριών εάν έχει ραγίσει ή χαλάσει.

1. Τρόχιωμα και ζυγοστάθμιση της λεπίδας του κοπτήρα. **Αφαιρέστε το σύρμα του μπουζί.** Αφαιρέστε τη λεπίδα του κοπτήρα και πάρτε την στο κατάστημα σέρβρις, για τρόχιωμα και ζυγοστάθμιση. Όταν επαναυναρμολογείτε τη λεπίδα, βεβαιωθείτε ότι η ροδέλα συγκράτησης είναι επίπεδη και δεν απορρίπτεται, σφίγγετε τον κοχλία σε ροπή στρέψεως σε 35-40 Nm. (V)
2. Να αλλάζετε το λάδι μετά από κάθε περίοδο ή μετά από 25 ώρες εργασίας. Να λειτουργείτε τη μηχανή μέχρις ότου ζεσταθεί. **Αφαιρέστε το σύρμα του μπουζί.** Αφαιρέστε τη λεπίδα για να έχετε πρόσβαση στο πώμα αποστράγγισης λαδιού, ανοίξτε το πώμα αποστράγγισης κάτω από τη θεριστική μηχανή και αφήστε το λάδι να ζεφύγει. Επανεφαρμόστε το πώμα και γεμίστε τη μηχανή με καινούργιο λάδι, SAE 30. (W)

3. Το καλώδιο του φρένου της μηχανής θα πρέπει πάντα να ρυθμίζεται για να σταματά τη μηχανή μέσα σε 3 δευτερόλεπτα. ΠΡΟΣΟΧΗ! Για τη ρύθμιση, επικουρωνήστε με τον εφοσιοδοτημένο αντιπροσωπο του σέρβρις. (X)
4. Αφαιρέστε το κάλυμμα και βγάλτε το φίλτρο του αέρα. (Z1 & Z2)
5. Καθαρίστε το φίλτρο με ζεστό νερό και σαπούνη και σκουπίστε το καλά. Προσθέστε 2-3 κουτάλια λάδι, διανέμοντάς το ομαλά σ' ολόκληρο το φίλτρο.

Μεταφορά

Αφαιρέστε το σύρμα του μπουζί

Χαλαρώστε το σύρμα / καλώδιο από τη λαβή προτού το τυλίξετε προσεκτικά. Να είστε προσεκτικοί ώστε να μην προκαλέσετε βλάβη στο σύρμα / καλώδιο. Αδειάστε τη δεξαμενή βενζίνης. Το μηχάνημα πρέπει να αποστραγγίζεται από λάδι και καύσιμα όταν το μετακινείτε με δημόσια μεταφορικά μέσα.

Σέρβρις

Όταν παραγγέλνετε ανταλλακτικά, πάντα να αναφέρετε τον αριθμό του προϊόντος της θεριστικής μηχανής. Πάντα να ελέγχετε τη στάθμη λαδιού μετά από το σέρβρις.

Στο τέλος της περιόδου κοπής

1. Αντικαταστήστε τα μαχαίρια, τα μπουλόνια, τα παξιμάδια ή τις βίδες, αν χρειαστεί.
2. Καθαρίστε πλήρως το χλοοκοπτικό.
3. Ζητήστε από το τοπικό Αντιπρόσωπο συντήρησης να καθαρίσει τα φίλτρα αέρα πλήρως και κάνετε σέρβρις ή τις επισκευές που απαιτούνται.
4. Αποστραγγίστε τον κινητήρα από το λάδι και τη βενζίνη.

Αποθηκεύοντας το χλοοκοπτικό σας

1. Μην αποθηκεύετε το χλοοκοπτικό σας αμέσως μετά από τη χρήση της.
2. Περιμένετε μέχρις ότου έχει κρυσώσει ο κινητήρας για να αποφεύγετε πιθανόν κίνδυνο πυρκαγιάς.
3. Καθαρίστε το χλοοκοπτικό σας.
4. Αποθηκεύστε την σε κρύο, στεγνό μέρος όπου η το χλοοκοπτικό σας να προστατεύεται από τυχόν βλάβη.

ΣΥΝΤΗΡΗΣΗ

Συστάσεις Συντήρησης

Το προϊόν σας διαθέτει μοναδική αναγνώριση με αργυρή και μαύρη ετικέτα απόδοσης προϊόντος. Σας συνιστούμε ιδιαίτερα όπως στο προϊόν σας γίνεται σέρβις κάθε δώδεκα μήνες, και πιο συχνά σε επαγγελματική εφαρμογή.

Πρόγραμμα Συντήρησης του κινητήρα

Ακολουθήστε τα ωριαία ή μηνιαία διαστήματα συντήρησης οτιδήποτε συμβεί πρώτα. Απαιτείται πιο συχνό σέρβις όταν ο κινητήρας λειτουργεί σε δυσμενείς συνθήκες.

Πρώτες 5 ώρες – Αλλάξτε το λάδι.

Κάθε 5 ώρες ή καθημερινώς – Ελέγξτε τον μοχλό λαδιού. Καθαρίστε τον προφυλακτήρα δακτύλων. Καθαρίστε γύρω από την εξάτμιση.

Κάθε 25 ώρες ή κάθε σαζόν – Αλλάξτε το λάδι ενώ η μηχανή λειτουργεί κάτω από βαρύ φορτίο ή υψηλή περιβαλλοντική θερμοκρασία. Καθαρίστε το φίλτρο αερός.

Κάθε 50 ώρες ή κάθε σαζόν – Αλλάξτε το λάδι. Επιθεωρήστε τον συγκρατήρι σπινθήρων, εάν διατίθεται.

Κάθε 100 ώρες ή κάθε σαζόν – Καθαρίστε το σύστημα ψύξεως*. Αντικαταστήστε το μπουζί.

* Να καθαρίζετε πιο συχνά κάτω από συνθήκες σκόνης, ή μετά από εκτεταμένη λειτουργία κοπής υψηλό, στεγνού γρασιδιού.

Ο κινητήρας του χλοοκοπτικού σας έχει εγγύηση από το εργοστάσιο κατασκευής του.

Εντοπισμός βλαβών

Ο κινητήρας δεν ξεκινά

1. **Βεβαιωθείτε ότι ο μοχλός του χειριστή βρίσκεται στη θέση ξεκινήματος.**
 2. Ελέγξτε όπως υπάρχει αρκετό καύσιμο στη ρεζερβουάρι και ότι το καπάκι του αεραγωγού είναι καθαρό.
 3. Αφαιρέστε και στεγνώστε το μπουζί.
 4. Η βενζίνη μπορεί να είναι παγιασμένη, αλλάξτε την. Μόλις έχει αντικατασταθεί η βενζίνη, μπορεί να πάρει λίγη ώρα να φρεσκαριστεί η βενζίνη μέσω του φίλτρου.
 5. Ελέγξτε εάν το μπουλάνι των μαχαριών είναι σφιχτά βιδωμένο. Εάν είναι χαλαρό δημιουργεί δυσκολίες στην εκκίνηση.
 6. **Εάν ο κινητήρας ακόμη δεν ξεκινά τότε αμέσως αποσυνδέστε το μπουζί.**
 7. **ΣΥΜΒΟΥΛΕΥΘΕΙΤΕ ΤΟ ΤΟΠΙΚΟ ΕΓΓΕΚΡΙΜΕΝΟ ΚΕΝΤΡΟ ΣΕΡΒΙΣ.**
- Ελλειψη ισχύος στον κινητήρα ή/και Υπερθέρμανση**
1. Αποσυνδέστε το το μπουζί και αφήστε τον κινητήρα να κρυώσει.
 2. Καθαρίστε τα κομματάκια του γρασιδιού γύρω από τον κινητήρα και από τις εισόδους αέρα, και από το κάτω μέρος της βάσης, περιλαμβανομένου του αγωγού και της φτερωτής.
 3. Καθαρίστε το φίλτρο αέρα της μηχανής. (Ζητήστε από το τοπικό σας Εγγεκριμένο Κέντρο Σέρβις για να καθαρίσει πλήρως το φίλτρο αέρα του κινητήρα)
 4. Η βενζίνη μπορεί να είναι παγιασμένη, αλλάξτε την. Μόλις έχει αντικατασταθεί η βενζίνη, μπορεί να πάρει λίγη ώρα να φρεσκαριστεί η βενζίνη μέσω του φίλτρου.

5. **Εάν ο κινητήρας ακόμη παρουσιάζει έλλειψη ισχύος τότε αμέσως αποσυνδέστε το μπουζί.**

6. **ΣΥΜΒΟΥΛΕΥΘΕΙΤΕ ΤΟ ΤΟΠΙΚΟ ΕΓΓΕΚΡΙΜΕΝΟ ΚΕΝΤΡΟ ΣΕΡΒΙΣ.**

Υπερβολική Δόνηση

1. Αποσυνδέστε το μπουζί.
2. Ελέγξτε εάν τα μαχαίρια είναι σωστά συνδεδεμένα.
3. Εάν τα μαχαίρια είναι ελαττωματικά ή κατεστραμμένα, αντικαταστήστε τα με καινούργια.
4. **Εάν η δόνηση συνεχίζεται, αμέσως αποσυνδέστε το μπουζί.**
5. **ΣΥΜΒΟΥΛΕΥΘΕΙΤΕ ΤΟ ΤΟΠΙΚΟ ΕΓΓΕΚΡΙΜΕΝΟ ΚΕΝΤΡΟ ΣΕΡΒΙΣ.**

ΠΕΡΙΒΑΛΛΟΝΤΙΚΕΣ ΠΛΗΡΟΦΟΡΙΕΣ

- Τα Προϊόντα Υπαίθριας Χρήσης της Husqvarna κατασκευάζονται κάτω από τα πρότυπα του Συστήματος Περιβαλλοντικής Διοίκησης (ISO 14001), χρησιμοποιώντας, όπου είναι δυνατό, ουσιαστικά κατασκευασμένα σύμφωνα με τον πιο περιβαλλοντικό και υπεύθυνο τρόπο, με βάση τις διαδικασίες της εταιρείας, και με την προϋπόθεση για ανακύκλωση κατά το τέλος της διάρκειας ζωής του προϊόντος.
- Η συσκευασία ανακυκλώνεται και έχει ετικέτες με πλαστικά συστατικά (όπου είναι πρακτικά δυνατό) για ανακύκλωσης κατηγορίας.
 - Ενημέρωση του περιβαλλοντός θα πρέπει να θεωρείται όταν πετάτε το προϊόν "κατά το τέλος της διάρκειας ζωής του προϊόντος".
 - Αν χρειαστεί, επικοινωνήστε με την τοπική αρχή για πληροφορίες διάθεσης.

ΔΙΑΘΕΣΗ ΚΑΥΣΙΜΩΝ ΚΑΙ ΛΙΠΑΝΤΙΚΩΝ ΛΑΔΙΩΝ

- Να φοράτε προστατευτικό ρουχισμό όταν χειρίζεστε καύσιμα / λάδια και λιπαντικά.
- Να αποφεύγετε την επαφή του προϊόντος με το δέρμα.
- Να αφαιρέσει τη βενζίνη και το μηχανέλαιο προτού μεταφέρετε το προϊόν.
- Επικοινωνήστε με την τοπική σας αρχή για πληροφορίες του πλησιέστερου σας Σταθμού για Ανακύκλωση / Διάθεση.



ΝΑ ΜΗΝ πετάτε τα χρησιμοποιηθέντα καύσιμα / λάδια με τα οικιακά απόβλητα.



Τα καύσιμα / λάδια αποβλήτων μπορεί να είναι βλαβερά, αλλά μπορούν να ανακυκλώνονται και θα πρέπει να διατίθενται μέσω των αναγνωρισμένων μέσων.



ΝΑ ΜΗΝ πετάτε ή να χρησιμοποιείτε τα καύσιμα / λάδια αποβλήτων μέσα στο νερό.



ΝΑ ΜΗΝ το αποτεφρώνετε.

ΕΣ ΔΗΛΩΣΗ ΣΥΜΜΟΡΦΩΣΗΣ

| | | |
|--|---|--|
| <p>Εγώ ο υποφαινόμενος M. Bowden of Husqvarna Outdoor Products, Aycliffe Industrial Park, NEWTON AYLCLIFFE, Co. Durham, DL5 6UP, διά το παρόντος πιστοποιώ ότι η Θεριστική Μηχανή/-Κατηγορία..... Περιτροφοκίνητη Βενζινοκίνητη Μηχανή Μάρκα.....Husqvarna Outdoor Products Συμμορφώνεται με τις προδιαγραφές της Οδηγίας 2000/14/EOK</p> | <p>Εγώ ο υποφαινόμενος M. Bowden, Husqvarna Outdoor Products, Aycliffe Industrial Park, NEWTON AYLCLIFFE, Co. Durham, DL5 6UP, διά το παρόντος πιστοποιώ ότι δείγμα του ανωτέρω προϊόντος έχει δοκιμασθεί, χρησιμοποιώντας την οδηγία 81/1051/EOK ως οδηγό. Το ανώτατο όριο πίεσης ήχου Α-ζύγισης στη θέση του χειριστή κάτω από ανηχοϊκές συνθήκες θαλάμου σε ανοικτό επίπεδο, ήταν:-</p> | <p>Εγώ ο υποφαινόμενος M. Bowden, Husqvarna Outdoor Products, Aycliffe Industrial Park, NEWTON AYLCLIFFE, Co. Durham, DL5 6UP, διά το παρόντος πιστοποιώ ότι δείγμα του ανωτέρω προϊόντος έχει δοκιμασθεί, χρησιμοποιώντας την οδηγία ISO 5349 ως οδηγό. Το ανώτατο όριο ζυγισμένης μέσης αξίας δόνησης που καταγράφηκε στη θέση των χεριών του χειριστή ήταν:-</p> |
| <p>Είδος Κοπτικής Συσκευής...Περιτροφοκίνητη Λεπίδα ΑΝΑΓΝΩΡΙΣΗ ΣΕΙΡΑΣ.....ΒΛΕΠΕ ΕΤΙΚΕΤΑ ΑΝΑΛΟΓΙΑΣ ΠΡΟΙΟΝΤΟΣ Διαδικασία Αξιολόγησης Συμμορφώσεως.....ANNEX VI Οργανισμός ΓνωστοποίησηςI.T.S., Cleeve Road, Leatherhead, Surrey, KT22 7SB England</p> <p>Άλλες Οδηγίες.....98/37/EEC, 89/336/EEC και με τα πρότυπα.....EN836:1997, EN ISO14982:1998</p> | <p>Τip..... A Κατασκευαστής Μηχανής..... B Πλάτος Κοπής..... C Ταχύτητα Περιτροφής της Συσκευής Κοπής..... D Εγγυημένος Βαθμός Ισχύος Ήχου..... E Καταμετρημένος Βαθμός Ισχύος Ήχου..... F ΕΠΙΠΕΔΟ..... G ΤΙΜΗ..... H</p> | |

EC DECLARATION OF CONFORMITY

| | | |
|--|---|---|
| <p>I, the undersigned M. Bowden of Husqvarna Outdoor Products, Aycliffe Industrial Park, NEWTON AYCLIFFE, Co. Durham. DL5 6UP. Certify that the Lawnmower:- Category..... Petrol Wheeled Rotary Make..... Husqvarna Outdoor Products Conforms to the specifications of Directive 2000/14/EEC</p> | <p>I, the undersigned M. Bowden of Husqvarna Outdoor Products, Aycliffe Industrial Park, NEWTON AYCLIFFE, Co. Durham. DL5 6UP. Certify that a sample of the above product has been tested using directive 81/1051/EEC as a guide. The maximum A-weighted sound pressure level recorded at operator position under free field semi anechoic chamber conditions was :-</p> | <p>I, the undersigned M. Bowden of Husqvarna Outdoor Products, Aycliffe Industrial Park, NEWTON AYCLIFFE, Co. Durham. DL5 6UP. Certify that a sample of the above product has been tested using ISO 5349 as a guide. The maximum weighted root mean square value of vibration recorded at operator's hand position was:-</p> |
| Type of Cutting Device..... Rotary Blade Identification of Series..... See Product Rating Label Conformity Assessment Procedure..... ANNEX VI Notified Body..... I.T.S., Cleeve Road, Leatherhead, Surrey, KT22 7SB England Other Directives:- 98/37/EEC, 89/336/EEC & applicable standards:- EN836:1997, EN ISO14982:1998 | Type..... A Engine Manufacturer..... B Width of Cut..... C Speed of Rotation of Cutting Device..... D Guaranteed sound power level..... E Measured Sound Power Level..... F Level..... G Value..... H Weight..... J | |

EC KONFORMITÄTserklärung

| | | |
|--|---|---|
| <p>Ich, der Unterzeichner M. Bowden of Husqvarna Outdoor Products, Aycliffe Industrial Park, NEWTON AYCLIFFE, Co. Durham. DL5 6UP. bescheinige hiermit, dass der Rasenmäher:- Kategorie.... Rasenmäher mit Benzinmotor Fabrikat..... Husqvarna Outdoor Products die Spezifikationen der Direktive 2000/14/EG erfüllt</p> | <p>Ich, der Unterzeichner M. Bowden, Husqvarna Outdoor Products, Aycliffe Industrial Park, NEWTON AYCLIFFE, Co. Durham, DL5 6UP, bescheinige hiermit, daß eine Probe des obigen Produkts getestet wurde und dabei Direktive 81/1051/EWG als Richtschnur verwendet wurde. Der maximale A-gewichtete Schalldruckpegel, der an der Bedienerposition unter Freifeld-Halbschallt-Kammerbedingungen gemessen wurde, betrug:-</p> | <p>Ich, der Unterzeichner M. Bowden, Husqvarna Outdoor Products, Aycliffe Industrial Park, NEWTON AYCLIFFE, Co. Durham, DL5 6UP, bescheinige hiermit, daß eine Probe des obigen Produkts getestet wurde und dabei ISO 5349 als Richtschnur verwendet wurde. Der maximale gewichtete Vibrationseffektivwert, der an der Handposition des Bedieners gemessen wurde, betrug:-</p> |
| Schneidwerktyp..... Rotierendes Messer Identifizierung der reihe..... Siehe Produkttypenschild Konformitätsbestätigungsverfahren..... ANNEX VI Benachrichtigte Behörde..... I.T.S., Cleeve Road, Leatherhead, Surrey, KT22 7SB England Andere Direktiven:- 98/37/EEC, 89/336/EEC und Normen:- EN836:1997, EN ISO14982:1998 | Typ..... A Motorhersteller..... B Schnittbreite..... C Umdrehungsgeschwindigkeit des Schneidwerks..... D Garantiertes Geräuschpegel..... E Gemessener Geräuschpegel..... F Höhe..... G Wert..... H Gewicht..... J | |

EC DÉCLARATION DE CONFORMITÉ

| | | |
|--|--|--|
| <p>Je soussigné M. Bowden of Husqvarna Outdoor Products, Aycliffe Industrial Park, NEWTON AYCLIFFE, Co. Durham. DL5 6UP. certifie que la tondeuse:- Catégorie..... Thermique rotative à roues Marque..... Husqvarna Outdoor Products est conforme aux spécifications de la Directive 2000/14/EEC</p> | <p>Je soussigné M. Bowden, Husqvarna Outdoor Products, Aycliffe Industrial Park, NEWTON AYCLIFFE, Co. Durham, DL5 6UP, Grande-Bretagne, certifie qu'un échantillon du produit ci-dessus a été essayé selon les indications de la directive 81/1051/EEC. Le niveau maximum pondéré de pression acoustique enregistré à la position de l'opérateur en champ libre en chambre demi-sourde était de:-</p> | <p>Je soussigné M. Bowden, Husqvarna Outdoor Products, Aycliffe Industrial Park, NEWTON AYCLIFFE, Co. Durham, DL5 6UP, Grande-Bretagne, certifie qu'un échantillon du produit ci-dessus a été essayé selon les indications de la norme ISO 5349. La moyenne quadratique pondérée des vibrations enregistrées à la position de la main de l'opérateur était de:-</p> |
| Type d'outil de coupe..... Lame rotative Identification de la serie..... Voir la Plaqueette D'identification Procédure d'évaluation de la conformité..... ANNEX VI Organisme notifié..... I.T.S., Cleeve Road, Leatherhead, Surrey, KT22 7SB England Autres directives..... 98/37/EEC, 89/336/EEC et aux normes..... EN836:1997, EN ISO14982:1998 | Type..... A Fabricant du moteur..... B Largeur de coupe..... C Vitesse de rotation de l'outil de coupe..... D Niveau garanti de puissance sonore..... E Niveau mesuré de puissance sonore..... F Niveau..... G Valeur..... H Poids..... J | |

EC CONFORMITEITSVERKLARING

| | | |
|---|---|---|
| <p>Ik, ondergetekende M. Bowden of Husqvarna Outdoor Products, Aycliffe Industrial Park, NEWTON AYCLIFFE, Co. Durham. DL5 6UP. verklaar dat de grasmaaimachine:- Categorie.... Benzine, met wielen, roterend Merk..... Husqvarna Outdoor Products Voldoet aan de specificaties van directief 2000/14/EEC</p> | <p>Ik, ondergetekende M. Bowden, Husqvarna Outdoor Products, Aycliffe Industrial Park, NEWTON AYCLIFFE, Co. Durham, DL5 6UP, verklaar hierbij dat een profexemplaar van het bovengenoemde product is getest volgens richtlijn 81/1051/EEC. Het maximale A-belaste geluidsdrukniveau dat is geregistreerd bij de positie van de bediener in een semi geluidsdichte ruimte bij vrije veld condities bedraagt:-</p> | <p>Ik, ondergetekende M. Bowden, Husqvarna Outdoor Products, Aycliffe Industrial Park, NEWTON AYCLIFFE, Co. Durham, DL5 6UP, verklaar hierbij dat een profexemplaar van het bovengenoemde product is getest volgens ISO 5349 als richtlijn. De maximale belaste effectieve waarde van trilling, geregistreerd bij de positie van de hand van de bediener, bedraagt:-</p> |
| Type maaiër..... Roterend mes Identificatie van serie..... Zie Productlabel Procedure voor het beoordelen van conformiteit..... ANNEX VI Op de hoogte gestelde instantie..... I.T.S., Cleeve Road, Leatherhead, Surrey, KT22 7SB England Andere directieven..... 98/37/EEC, 89/336/EEC en aan de volgende normen..... EN836:1997, EN ISO14982:1998 | Type..... A Fabrikant van motor..... B Maatbreedte..... C Toerental maaiër..... D Gegarandeerd geluidsvermogen..... E Gemeten geluidsvermogen..... F Niveau..... G Waarde..... H Gewicht..... J | |

EC KONFORMITETSERKLÆRING

| | | |
|---|---|---|
| Undertegnede, M. Bowden of Husqvarna Outdoor Products, Aycliffe Industrial Park, NEWTON AYCLIFFE , Co. Durham, DL5 6UP, attesterer at følgende gressklipper:- Kategori..... Bensindreven, roterende på hjul Merke..... Husqvarna Outdoor Products Svaret til specifikasjonene i Direktiv 2000/14/EEC | Undertegnede, M. Bowden, Husqvarna Outdoor Products, Aycliffe Industrial Park, NEWTON AYCLIFFE , Co. Durham, DL5 6UP bevinner at en prøve av ovennevnte produkt er testet, med direktiv 81/1051/EEC som retledning. Maksimum A-belastede lydtrykknivå, registrert ved brukerens plassering, under fritt felt halvveis ekofritt kammerforhold, var :- | Undertegnede, M. Bowden, Husqvarna Outdoor Products, Aycliffe Industrial Park, NEWTON AYCLIFFE , Co. Durham, DL5 6UP bevinner at en prøve av ovennevnte produkt er testet, med direktiv ISO 5349 som retledning. Maksimum belastede effektivverdi av vibrering, registrert ved plasseringen av brukerens hånd, var:- |
| Type klippeinnretning..... Roterende kniv Serieidentifikasjon..... Se Produktets Klassifiseringsetikett Prosedyre for konformitetsvurdering..... ANNEX VI Etat det er meldt fra til..... I.T.S., Cleeve Road, Leatherhead, Surrey, KT22 7SB England Andre direktiver..... 98/37/EEC, 89/336/EEC og standarder..... EN836:1997, EN ISO 14982:1998 | Type..... A Motorprodusent..... B Klippebredde..... C Klippeinnretningens rotasjons hastighet..... D Garantert lydtrykknivå E Målt lydtrykknivå..... F Nivå..... G Verdi..... H Vekt..... J | |

EC VAATIMUSTENMUSTENMUKAISUUSVAKUUTUS

| | | |
|--|---|--|
| Minä allekirjoittanut M. Bowden of Husqvarna Outdoor Products, Aycliffe Industrial Park, NEWTON AYCLIFFE , Co. Durham, DL5 6UP, vakuutan, että seuraava ruohonleikkuri:- Luokitus..... Bensiinikäyttöinen työntettävä ruohonleikkuri Merkki..... Husqvarna Outdoor Products Vastaa direktiivin 3000/14/ETY vaatimuksia. | Minä allekirjoittanut M. Bowden, Husqvarna Outdoor Products, Aycliffe Industrial Park, NEWTON AYCLIFFE , Co. Durham DL5 6UP, vahvistan, että yllä mainitun tuotteen näytekappale on tarkastettu käyttäen EU-direktiiviä 81/1051/ETY viitteenä. Suurin A-painotettu käyttäjän kohdalla mitattu äänenpaineen taso puolikiuottomassa huoneessa käyttäjän tasolla oli seuraava:- | Minä allekirjoittanut M. Bowden, Husqvarna Outdoor Products, Aycliffe Industrial Park, NEWTON AYCLIFFE , Co. Durham DL5 6UP, vahvistan, että yllä mainitun tuotteen näytekappale on tarkastettu käyttäen ISO 5349 -standardia viitteenä. Suurin painotettu käsiavartäjäin käyttäjän käden kohdalla oli seuraava:- |
| Leikkauslaitteen tyyppi..... Pyörivä terä Sarjan Tunnus..... Katso Tuotteen Arvokilpää Yhdenmukaisuusarviointi... ANNEX VI Tiedotusosapuoli..... I.T.S., Cleeve Road, Leatherhead, Surrey, KT22 7SB England Muut direktiivit..... 98/37/EEC, 89/336/EEC sekä standardeja..... EN836:1997, EN ISO 14982:1998 | Tyyppi..... A Moottorin valmistaja..... B Leikkausleveys..... C Leikkauslaitteen pyörimisnopeus..... D Taattu luotettava tehontaso..... E Mitattu luotettava tehontaso..... F Taso G Arvo..... H Paino..... J | |

EC FÖRSÄKRAN OM ÖVERENSSTÄMSELSE

| | | |
|--|---|--|
| Jag, undertecknad M. Bowden of Husqvarna Outdoor Products, Aycliffe Industrial Park, NEWTON AYCLIFFE , Co. Durham, DL5 6UP, vakuutar härmed att gräsklipparen:- Kategori..... Bensin, hjulgående, roterande Tillverkare.. Husqvarna Outdoor Products överensstämmer med specifikationerna i direktiv 2000/14/EEC | Jag, undertecknad M. Bowden, Husqvarna Outdoor Products, Aycliffe Industrial Park, NEWTON AYCLIFFE , Co Durham, DL5 6UP, betygar att ett exemplar av ovan nämnda produkt har testats med bestämmelse 81/1051/EEC som riktlinje. Det maximala A-vägdä ljudtrykknivån som uppmättes vid körplatsen under förhållanden i en fritålls halvt ekofri kammare var:- | Jag, undertecknad M. Bowden, Husqvarna Outdoor Products, Aycliffe Industrial Park, NEWTON AYCLIFFE , Co Durham, DL5 6UP, betygar att ett exemplar av ovan nämnda produkt har testats med bestämmelse ISO 5349 som riktlinje. Det maximala vägdä kvadratiska medelvärdet för vibration som uppmättes för förarens handläge var:- |
| Typ av klippanordning..... Roterande blad Identifiering av serie..... Se Produktidentifiseringsetikett Metod för bedömning av överensstämmelse..... ANNEX VI Notifierat organ..... I.T.S., Cleeve Road, Leatherhead, Surrey, KT22 7SB England Andra direktiv..... 98/37/EEC, 89/336/EEC samt följande standarder..... EN836:1997, EN ISO 14982:1998 | Typ..... A Motortillverkare..... B Klippbredd..... C Varvtal på klippanordning..... D Garanterad ljudnivå på motor..... E Uppmått ljudnivå på motor..... F Nivå..... G Värde..... H Vikt..... J | |

EC ÖVERENSSTÄMMELESERKLÆRING

| | | |
|---|---|---|
| Undertegnede, M. Bowden of Husqvarna Outdoor Products, Aycliffe Industrial Park, NEWTON AYCLIFFE , Co. Durham, DL5 6UP, bekrefter hermed, at plæneklipperen:- Kategori..... Benzindrevet rotorplæneklipper Fabrikat..... Husqvarna Outdoor Products over holder specifikationerne i direktivet 2000/14/EEC | Undertegnede, M. Bowden, Husqvarna Outdoor Products, Aycliffe Industrial Park, NEWTON AYCLIFFE , Co. Durham DL5 6UP, attesterer herved, at en prøve af ovenstående produkt er blevet testet, idet direktiv 81/1051/EEC er blevet anvendt som vejledning. Det maksimale A-vægtede lydtrykkniveau, som er blevet målt på brugerpositionen i et fritfaldshjulvæddet rum var:- | Undertegnede, M. Bowden, Husqvarna Outdoor Products, Aycliffe Industrial Park, NEWTON AYCLIFFE , Co. Durham DL5 6UP, attesterer herved, at en prøve af ovenstående produkt er blevet testet, idet ISO 5349 er blevet benyttet som vejledning. Den maksimale vægtede effektivværdi for vibration som er blevet registreret ved brugerens håndposition var:- |
| Type klippehed..... Rotorklinge Identifikation af serie..... Se Produktmærkat Fremgangsmåde til vurdering af overensstemmelse..... ANNEX VI Underrettet organ..... I.T.S., Cleeve Road, Leatherhead, Surrey, KT22 7SB England Andre direktiver..... 98/37/EEC, 89/336/EEC og standarderne..... EN836:1997, EN ISO 14982:1998 | Type..... A Motorproducent..... B Klippebredde..... C Klippehedens rotationshastighed..... D Garanteret lydeffektivniveau..... E Målt lydeffektivniveau..... F Niveau..... G Værdi..... H Vægt J | |

EC DECLARACIÓN DE CONFORMIDAD

| | | |
|--|---|--|
| <p>El abajo firmante M. Bowden of Husqvarna Outdoor Products, Aycliffe Industrial Park, NEWTON AYCLIFFE, Co. Durham. DL5 6UP. Certifica que el cortacésped:- Categoría..... De gasolina rotativo sobre ruedas Marca..... Husqvarna Outdoor Products Está conforme con las especificaciones de la Directiva 2000/14/EEC</p> | <p>El abajo firmante M. Bowden, Husqvarna Outdoor Products, Aycliffe Industrial Park, NEWTON AYCLIFFE, Co. Durham DL5 6UP. Certifico que ha sido probada una muestra del producto anteriormente mencionado utilizando la directiva 81/1051/EEC como guía. El máximo nivel de presión de sonido ponderado A registrado en la posición del operario bajo condiciones de cámara anecoica de semi campo fue de:-</p> | <p>El abajo firmante M. Bowden, Husqvarna Outdoor Products, Aycliffe Industrial Park, NEWTON AYCLIFFE, Co. Durham DL5 6UP. Certifico que ha sido probada una muestra del producto anteriormente mencionado utilizando como guía ISO 5349. El valor máximo ponderado de la media de la raíz cuadrada de la vibración registrada en la posición de la mano del operario fue de-</p> |
| <p>Tipo de dispositivo de corte... Cuchilla rotativa Identificación de la serie..... Ver Etiqueta de Identificación Del Producto Procedimiento de evaluación de conformidad.....ANNEX VI Organismo notificado..... I.T.S., Cleeve Road, Leatherhead, Surrey, KT22 7SB England Otras directivas.....98/37/EEC, 89/336/EEC y con las normativas.EN836:1997, EN ISO14982:1998</p> | <p>Tipo..... A Fabricante del motor..... B Anchura de corte..... C Velocidad de rotación del dispositivo de corte..... D Nivel de potencia sonora garantizado..... E Nivel de potencia sonora medido..... F Nivel..... G Valor..... H Peso..... J</p> | |

EC DECLARAÇÃO DE CONFORMIDADE

| | | |
|--|---|--|
| <p>Eu, abaixo assinado, M. Bowden of Husqvarna Outdoor Products, Aycliffe Industrial Park, NEWTON AYCLIFFE, Co. Durham. DL5 6UP. Certifico que a Máquina de Cortar Relva:- Categoría.. A Gasolina, Rotativa, com Rodas Marca..... Husqvarna Outdoor Products Está em conformidade com a Directiva 2000/14/CEE</p> | <p>Eu, abaixo assinado, M. Bowden, Husqvarna Outdoor Products, Aycliffe Industrial Park, NEWTON AYCLIFFE, Co. Durham, DL5 6UP, Certifico que uma amostra do produto acima foi testada tendo como guia a directiva 81/1051/CEE. O valor máximo da média pesada A do nível de pressão do som registado na posição do operador, em condições de câmara semi-anecoica de campo livre foi:-</p> | <p>Eu, abaixo assinado, M. Bowden, Husqvarna Outdoor Products, Aycliffe Industrial Park, NEWTON AYCLIFFE, Co. Durham, DL5 6UP, Certifico que uma amostra do produto acima foi testada tendo como guia a norma ISO 5349. O valor máximo da média quadrática pesada da vibração registado na posição da mão do operador foi:-</p> |
| <p>Tipo de Dispositivo de Corte... Lâmina Rotativa Identificação da série..... Consulte a Etiqueta de Especificações do Produto Procedimento de Avaliação de Conformidade.....ANNEX VI Órgão Notificado..... I.T.S., Cleeve Road, Leatherhead, Surrey, KT22 7SB England Otras Directivas.....98/37/EEC, 89/336/EEC e com as normas..... EN836:1997, EN ISO14982:1998</p> | <p>Tipo A Fabricante do Motor..... B Largura de Corte..... C Velocidade de Rotação do Dispositivo de Corte..... D Nível de Intensidade de Som Garantido..... E Nível de Intensidade de Som Medido..... F Nível..... G Valor..... H Peso..... J</p> | |

EC DICHIARAZIONE DI CONFORMITA

| | | |
|---|---|---|
| <p>Il sottoscritto M. Bowden of Husqvarna Outdoor Products, Aycliffe Industrial Park, NEWTON AYCLIFFE, Co. Durham. DL5 6UP. dichiara che il tagliaerba:- Categoría..... Rotativo, a benzina, con ruote Marca..... Husqvarna Outdoor Products è conforme alle normative della Direttiva 2000/14/CEE</p> | <p>Il sottoscritto, M. Bowden, Husqvarna Outdoor Products, Aycliffe Industrial Park, NEWTON AYCLIFFE, Co. Durham, DL5 6UP, dichiara che un campione del suddetto prodotto è stato testato in base alla direttiva 81/1051/CEE. Il livello massimo di pressione sonora categoria A rilevato in corrispondenza della posizione di guida in condizioni di camera semianecoica in campo libero era di:-</p> | <p>Il sottoscritto, M. Bowden, Husqvarna Outdoor Products, Aycliffe Industrial Park, NEWTON AYCLIFFE, Co. Durham, DL5 6UP, dichiara che un campione del suddetto prodotto è stato testato in base alla direttiva ISO 5349. Il valore ponderale massimo di vibrazione sonora efficace rilevato in corrispondenza delle mani dell'operatore era di:-</p> |
| <p>Tipo di lama..... Rotativa Identificazione serie..... Vedi Etichetta Dati Prodotto Procedura di valutazione della conformità.....ANNEX VI Ente notificato..... I.T.S., Cleeve Road, Leatherhead, Surrey, KT22 7SB England Altre direttive.....98/37/EEC, 89/336/EEC e alle normative..... EN836:1997, EN ISO14982:1998</p> | <p>Tipo..... A Marca motore..... B Larghezza di taglio..... C Velocità di rotazione della lama..... D Livello sonoro garantito..... E Livello sonoro misurato..... F Livello..... G Valore..... H Peso..... J</p> | |

| | |
|---|------------------------------|
| A | LM2146M |
| B | Briggs & Stratton Sprint 375 |
| C | 46 cm |
| D | 3,000 RPM |
| E | 94 dB (A) |
| F | 93 dB (A) |
| G | 80.1 dB(A) |
| H | 6.19 m/s ² |
| J | 19 kg |

 Newton Aycliffe, 06/01/2006
 M. Bowden,
 Research & Development Director

| | |
|--------------------------------|---|
| BELGIQUE/BELGIË | Husqvarna BELGIUM NV, BERGENSESTEENWEG 719, 1502 LEMBEEK Tel: 02 363 0311, Fax: 02 363 0391 |
| ČESKÁ REPUBLIKA | Husqvarna Cesko s.r.o., oz Husqvarna Outdoor Products, Dobronická 635, 148 25 Praha 4 Tel: 02/6111 2408-9, Info-linka: 0800/110 220 Internet: www.partner-flymo.cz E-mail: info@husqvarna.cz |
| DANMARK | Flymo/Partner A/S, Lundtoftegårdsvej 93A, 2800 Kgs.Lyngby Tel: 4587 7577, Fax: 45933308, www.flymo-partner.dk |
| DEUTSCHLAND | Husqvarna Deutschland GmbH, Julius Hofmann Str. 4, 97469 Gochsheim Tel: 097 21 7640, Fax:097 21 764202 |
| ESTONIA | Husqvarna Eesti OÜ, Mustamäe tee 24, 10621 Tallinn Tel: +372 6650030 |
| FRANCE | Husqvarna Jardin SAS54, 54, rue Lambrechts, BP316, 92402 COURBEVOIE cedex Tel 01 46 67 8141, Fax 01 43 34 2491 |
| FINLAND SUOMI | OY Husqvarna AB, PL185, 00511 HELSINKI Tel: 00 39611, Fax: 00 39 612632 |
| ITALIA | McCulloch Italiana s.r.l. Via Como 72, 23868 Valmadrera (LECCO) Tel: 800 017829, Fax: 0341 581671 |
| IRELAND | Flymo Ireland Tel: 01 4565222, Fax: 01 4568551 |
| MAGYARORSZÁG | Husqvarna Magyarország Kft., 1142 Budapest, Erzsébet királyné u. 87 Tel: 06-1-467 32 72, Fax: 06-1-221 50 56 |
| NORGE | Flymo/Partner, div. av Husqvarna Norge AS Postboks 200, 1541 Vestby Tel: 69 10 47 90 |
| NEDERLAND | Husqvarna Nederland BV, Vennootsweg 1, 2404 CG Alphen aan den Rijn Tel: +31(0) 172468322, Fax: +31(0) 172468219 |
| ÖSTERREICH | HUSQVARNA Zentralwerkstätte, Industriezeile 36, 4020 LINZ, Tel: 0732 770101-60, Fax: 0732 795922 |
| POLSKA | Husqvarna Poland Sp. z.o.o. 03-371 Warszawa, ul. Wysockiego 15B Tel:- (22) 8332949 |
| SLOVENIJA | SKANTEH d.o.o. Tel:- (061) 133 70 68, Fax:-(061) 133 70 68 |
| SLOVENSKA | Husqvarna Slovakia s.r.o., Borova Sihot 211, 033 01 Lipt. Hradok Tel: 044 522 14 19, Fax: 044 522 14 18, www.flymo-partner.sk |
| SCHWEIZ/SUISSE/SUIZZERA | Husqvarna Schweiz AG, Industriestrasse 10, 5506 Mägenwil Tel 062/889 93 50, Fax 062/889 93 60 |
| SVERIGE | Husqvarna AB, Sverige Tel: 036 - 14 67 00, Fax: 036 - 14 60 70 |
| UNITED KINGDOM | Husqvarna Outdoor Products United Kingdom Tel: 01325 300303, Fax: 01325 310339 |

Husqvarna Outdoor Products
Aycliffe Industrial Park
NEWTON AYCLIFFE
Co.Durham DL5 6UP
ENGLAND

Telephone - (00) 44 1325 300303 Fax - (00) 44 1325 310339

Our policy of continuous improvement means that the specification of products may be altered from time to time without prior notice.

