

Jonsered



LM2146M



PL

Instrukcja obsługi

Proszę uważnie przeczytać instrukcję obsługi i upewnić się przed pierwszym uruchomieniem kosiarki, czy wszystkie zawarte w instrukcji informacje są zrozumiałe.

CZ

Návod k obsluze

Pečlivě si přečtete tento návod k obsluze a než začnete sekačku na trávu používat, buďte si jisti, že jste obsahu příručky porozuměli.

SK

Príručka užívateľa

Pred použitím si pozorne prečítajte príručku pre užívateľa a uistite sa, že obsahu rozumiete.

SI

Navodila za uporabo

Preden uporabite kosilnico, skrbno preberite ta navodila in se prepričajte, da jih dobro razumete.

RU

Руководство оператора

Перед использованием газонокосилки внимательно прочитайте руководство оператора и убедитесь в том, что Вы полностью понимаете его.

EE

Kasutusjuhend

Enne niiduki kasutamist lugege kasutusjuhend hoolikalt läbi.

LV

Lietotāja instrukcija

Pirms zālienu pļaujamas mašīnas lietošanas uzmanīgi izlasiet lietotāja instrukciju.

LT

Operatoriaus instrukcijų rinkinys

Perskaitykite šį instrukcijų rinkinį labai atidžiai, kad pilnai suprastumėte turinį, prieš pradėdami naudoti vejos/ žolės pjovėją.

HR

Priručnik za rukovanje

Pažljivo pročitate priručnik za rukovanje i provjerite da razumijete njegov sadržaj prije početka rukovanja kosilicom.

HU

Üzemelési Kézikönyv

Gondosan olvassa el az Üzemelési kézikönyvet, és feltétlenül ismerje meg annak tartalmát, mielőtt használni kezdené a fűnyíró.

BG

Инструкция за експлоатация

Прочетете и проучете инструкцията за експлоатация внимателно преди да използвате градинската косачка.

RO

Manual de instrucțiuni







Înainte să folosiți mașina de tuns pentru prima oară, citiți cu atenție manualul de instrucțiuni pentru a-i înțelege conținutul.

5119487-02

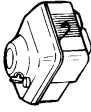
Dane techniczne
Technické údaje
Technické údaje
Технически податки

Техническая информация
Tehnilised andmed
Tehnilise r  t  taji
Techniniai duomenys

Tehniicki podaci
M  szaki adatok
Технически параметри
Date tehnicke

	LM2146M
	Briggs & Stratton Sprint 375
	19 Kg
	46 cm
	3 35-65 mm
	Lw 80.1 dB(A)
	Leq 6.19 m/s²

PL

WAŻNE ! Przed rozpoczęciem użytkowania kosiarki do trawy, należy uważnie przeczytać instrukcje. Napełnić silnik olejem.

Firma Jonsered w ramach stałego unowocześniania swoich produktów zastrzega sobie prawo do zmian konstrukcyjnych i danych technicznych.

Gwarancja, odwołania. Druki gwarancji wydawane są przy zakupie urządzenia. Przepisy gwarancyjne określone są na Karcie Gwarancyjnej.

Instrukcja Obsługi

Kosiarka spalinowa

LM2146M

Wydanie 1, 2002

SWW 0824-311

Spis Treści

1. Zasady bezpieczeństwa	str. 1
2. Montaż	2
3. Uruchamianie i zatrzymywanie	3
4. Technika pracy	3
5. Konserwacja	3
6. Usuwanie usterek	4

UWAGA!

Znaki bezpieczeństwa na urządzeniu muszą być widoczne i utrzymywane w czystości. W razie ich uszkodzenia lub utraty należy je wymienić lub uzupełnić autoryzowanym punkcie serwisowym.

UWAGA !

Kosiarka przeznaczona jest wyłącznie do zastosowań przydomowych i nie może być używana w innym celu niż koszenie trawy.

Husqvarna Poland Sp. z o.o.,

03-371 Warszawa

ul. Wysockiego 15B

Tel: - (22) 8332949

CZ

DŮLEŽITĚ! Před použitím sekačky si pečlivě přečtěte návod k obsluze. Do motoru nalijte olej. **Výrobce si vyhrazuje právo provádět modifikace výrobku bez předchozího upozornění.**

Záruka, stížnosti

Záležitosti týkající se záruky a stížnosti jsou vyřizovány v souladu s ustanoveními Občanského zákoníku. Další informace obdržíte od vašeho dealera nebo dodavatele.

SK

UPOZORNENIE ! Pred použitím kosačky si pozorne prečítajte príručku pre užívateľa. Do motora nalejte olej. **Výrobca si vyhradzuje právo výberu verzie produktu bez ďalšieho upovedomenia.**

Záruka, sťažnosti Záručná doba a sťažnosti sa riešia v súlade so Zákonom o Predaji tovaru. Podrobné informácie Vám môžu byť poskytné od Vášho predajcu alebo zástupcovateľa.

SI

POMEMBNO! Preden uporabite kosilnico, pazljivo preberite navodila za uporabo. Motor napolnite z gorivom. **Proizvajalec si pridržuje pravico za modifikacije izdelka brez vnaprejšnjega opozorila.**

Vprašanja v zvezi z garancijo in reklamacijami se rešujejo v skladu z zakonom o prodaji. Nadaljne informacije lahko dobite pri vašem trgovcu ali pooblaščenem serviserju.

RU

ВНИМАНИЕ! Внимательно прочитайте инструкции по применению перед работой с газонокосилкой. Заправьте мотор маслом. **Производитель сохраняет за собой право проведения модификаций изделия без предварительного уведомления.**

Гарантии, рекламации Гарантии и рекламации рассматриваются в соответствии с Актом продажи товаров. Последующую информацию можно получить у Вашего дилера или поставщика.

EE

TÄHELEPANU! Enne niiduki kasutamist lugege hoolikalt läbi juhend. Täitke kütusepaak. **Tootjal on õigus teha tootes muudatusi ette teatamata.**

Garantiid, pretensioonid Garantii ja pretensioonide käsitlemise osas lähtutakse müügiseadusest. Edasist informatsiooni annavad edasimüüjad.

LV

UZMANĪBU! Pirms zālāju plāvēja lietošanas uzmanīgi izlasiet lietošanas instrukciju. Iepildiet motorā eļļu. **Ražotājs patur sev tiesības bez iepriekšēja brīdinājuma veikt izstrādājuma modifikācijas.**

Garantija, sūdzības Visi jautājumi attiecībā uz garantijām un sūdzībām tiek risināti saskaņā ar Preču pārdošanas likumu. Sīkāku informāciju var iegūt no preču pārdevēja vai piegādātāja.

LT

DĖMESIO ! Labai atidžiai perskaitykite instrukcijas, prieš naudojant vejos pjovėja. Įpilkite tepalą į variklį. **Gamintojai įsipilekia sau teisę daryti produkto pakeitimus be tolesnio perspėjimo.**

Garantija, skundai Garantijos ir skundo problemos yra sprendžiamos sutinkamai su Sales of Good Act (Produkto prekybos aktu). smulkesnę informaciją galite gauti iš savo agento ar tiekėjo.

HR

VAŽNO! Pročitajte upute za uporabu pažljivo prije rukovanja kosilicom. Napunite motor uljem. **Proizvođač ima pravo da izvrši promjene na proizvodu bez naknadne obavijesti.**

Garancija, prigovori Pitanja garancije i prigovora rješavati će se u skladu sa Zakonom o prodaji robe. Naknadna obavijest može se dobiti kod vašeg prodavača ili isporučitelja robe.

HU

Fontos! Gondosan olvassa el a használati utasítást, mielött használni kezdené a fűnyírót. Töltsé fel olajjal a motort.

A gyártó fenntartja a jogot a termék minden előzetes értesítés nélkül módosítására.

Garancia, reklamáció A garanciális és reklamációs kérdések kezelése az Áruforgalmazási Törvény értelmében történik. További adatokat ezzel kapcsolatban kereskedőjétől, vagy a szállítótól kaphat.

BG

ВАЖНО! Прочетете внимателно инструкциите за експлоатация преди използване на косачката. Напълнете двигателя с машинно масло.

Производителят запазва правото си да внася изменения в продукта без понататъшно уведомяване.

Гаранция и подаване на оплаквания. Тези въпроси се уреждат според Търговското законодателство. По-подробна информация можете да получите от вашия сервизен център или доставчик.

RO

IMPORTANT! Cititi instrucțiunile de folosire cu atenție înainte să folosiți mașina de tuns. Faceți plinul la ulei.

Producătorul își rezervă dreptul, ca fără nicio înștiințare prealabilă, să aducă modificări produsului.

Garanție, reclamații Problemele de garanție și reclamații sunt rezolvate conform legii referitoare la vânzarea de bunuri. Informații suplimentare pot fi obținute de la furnizor.

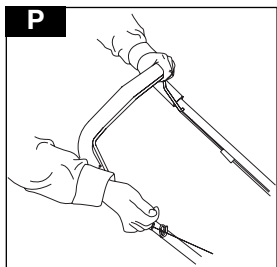
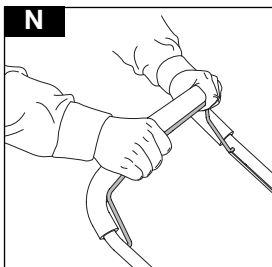
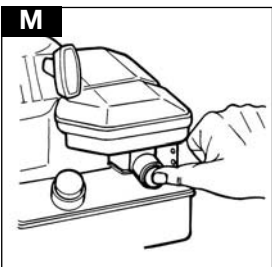
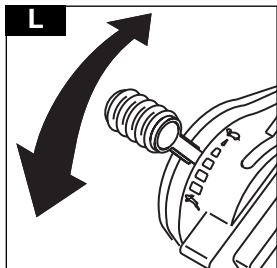
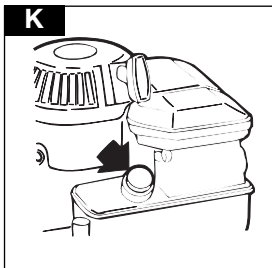
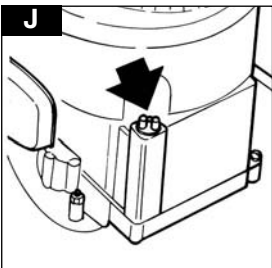
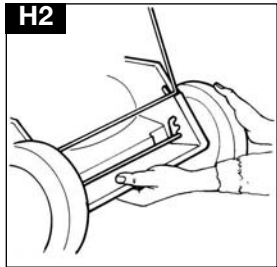
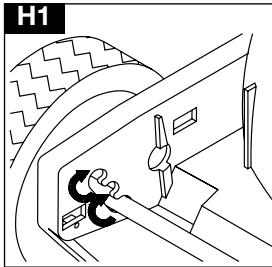
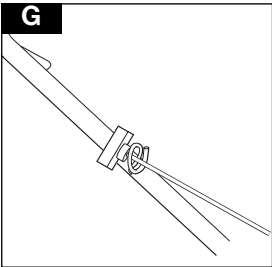
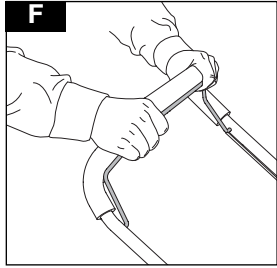
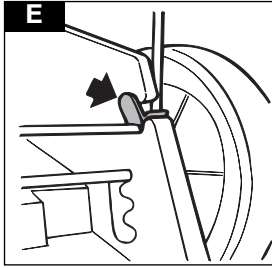
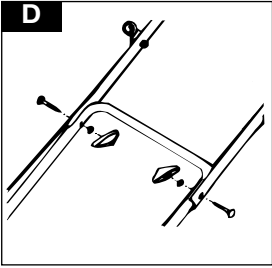
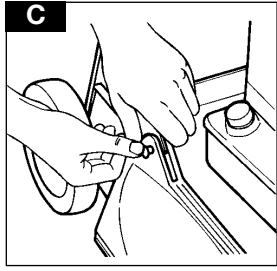
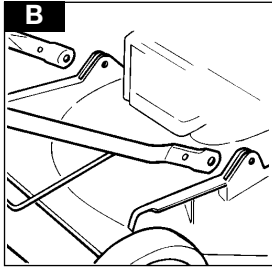
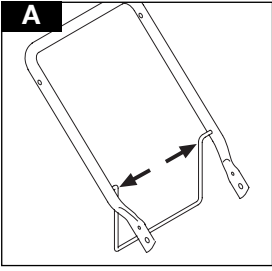

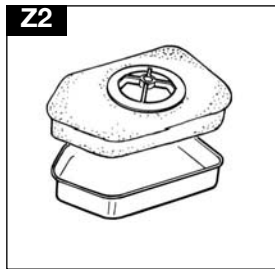
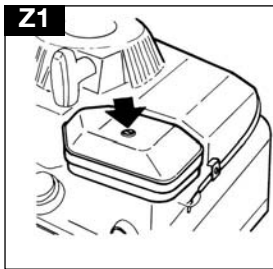
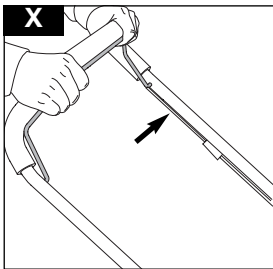
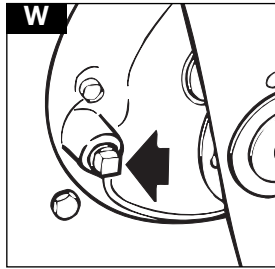
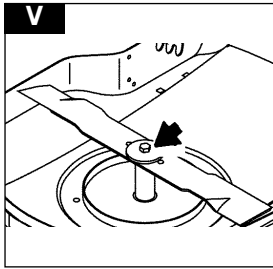
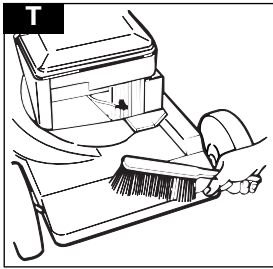
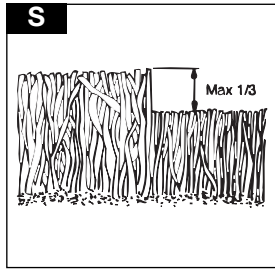
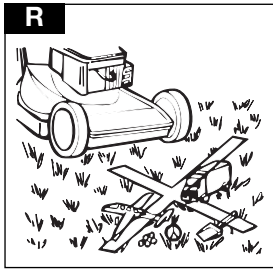
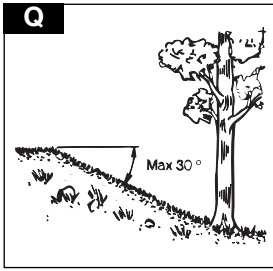

PL - ZAWARTOŚĆ PUDEŁKA.

1. Dźwignia kontroli obecności operatora (OPC)
2. Górny uchwyt
3. Dolny uchwyt
4. Uchwyt link rozrusznika
5. Butelka oleju
6. Instrukcje
7. Tabliczka znamionowa
8. Znaki bezpieczeństwa
9. Dźwignia Przepustnicy (jeśli jest zamontowany)

CZ- OBSAH KRABICE

1. Ovládačí páka motorve brzdy (OPC)
2. Horní rukojeť
3. Dolní rukojeť
4. Rukojeť startováni
5. Láhev s olejem
6. Návod k obsluze
7. Štítek technických údajů výrobku
8. Výstražný štítek
9. Regulace Skrtící Klapky (pokud je součástí vybavení)

SK- OBSAH OBALU

1. Páka - Funkčná poloha (ďalej len **FP**)
2. Horné rúčky
3. Dolné rúčky
4. Štartovanie trhnutím
5. Nádoba na olej
6. Návod na použitie
7. Štítok parametrov výrobku
8. Varovný štítok
9. Kontrolný Regulátor Vstrekovania (ak ho má Váš model)

SI- VSEBINA ŠKATLE

1. Kontrolna ročica (OPC)
2. Zgornji ročaji
3. Spodnji ročaji
4. Zaganjalnik na poteg
5. Posoda za gorivo
6. Navodila za uporabo
7. Etiketa za označbo proizvoda
8. OPOZORILNA OZNAKA
9. Vzvod za Kontrolo Pogona (če je namontiran)

RU- СОДЕРЖИМОЕ ЯЩИКА

1. Контроль присутствия оператора
2. Верхние рукоятки
3. Нижние рукоятки
4. Пусковой щуп
5. Бутылка с маслом
6. Инструкции по применению
7. Ярлык с информацией об изделии
8. Предупреждающий знак
9. Рычаг газа (если установлен)

EE- KASTI SISU

1. OP lüliti
2. Ülemine osa
3. Alumine osa
4. Tagasilöögi starter
5. Õlipudel
6. Juhend - käsiraamat
7. Toote kategooria märg
8. Hoiatuslipik
9. Gaasi Reguleerimine (võimalusel)

LV - IEPAKOJUMA SATURS

1. Lietotāja kontroles svira (OPC)
2. Augšējie rokturi
3. Apakšējie rokturi
4. Iedarbināšauas aukla
5. Eļļas pudele
6. Lietošanas instrukcija
7. Izstrādājuma novērtēšanas talons
8. Brīdinājuma zīme
9. Gāzes svira (ja ir)

LT - ĮPAKAVIMO TURINYS

1. Operatoriaus kontrolės prietaisą (OPC)
2. Viršutiniai ranktūriai
3. Žemutiniai ranktūriai/rankenos
4. Užvedimo lynas
5. Tepalo flakonas
6. Instrukcijų rinkinys
7. Gaminių reitingo kortelė
8. Perspėjimo etiketė
9. Dujų svirtis (jeigu pritaikytas)

HR- SADRŽAJ KARTONSKE KUTIJE

1. Mehaniizam za zaustavljanje
2. Gornje ručke
3. Donje ručke
4. Paljenje trzajem
5. Spremnik za ulje
6. Priručnik za rukovanje
7. Nazivna oznaka proizvoda
8. Oznaka upozorenja
9. Kontrola Gasa (ako jr ugrađena)

HU - TARTALOM

1. OPC manuális fogantyá
2. A fogantyú felső szára
3. A fogantyú alsó szára
4. Rugóerős indító
5. Egy palack olaj
6. Használati utasítás
7. Műszaki adatokat hordozó címke
8. Figyelmeztető címke
9. Fajtószelep-szabályozó (ha be van szerelve)

BG - СЪДЪРЖАНИЕ

1. лост за операторски контрол OPC
2. Горен държател
3. Долен държател
4. Стартер
5. Бутилка с машинно масло
6. Инstrukция за експлоатация
7. Идентификационна табелка
8. Предупредителна табелка
9. Лост за контрол на ускорението (ако е поставен)

RO - CUPRINS

1. Manetă OPC
2. Mâner superior
3. Mâner inferior
4. Dispozitiv de pornire cu recul
5. Sticla de ulei
6. Manual de instrucțiuni
7. Plăcuța indicatoare a caracteristicilor tehnice
8. Plăcuța de avertizare
9. Pârghia de accelerație (dacă este montată)

(PL) ZAWARTOŚĆ PUDEŁKA.

(CZ) OBSAH KRABICE

(SK) OBSAH OBALU

(SI) VSEBINA ŠKATLE

(RU) СОДЕРЖИМОЕ ЯЩИКА

(EE) KASTI SISU

(LV) IEPAKOJUMA SATURS

(LT) ĮPAKAVIMO TURINYS

(HR) SADRŽAJ KARTONSKE KUTIJE

(HU) CSOMAGTARTALOM

(BG) СЪДЪРЖАНИЕ НА КУТИЯТА

(RO) CONȚINUTUL CUTIEI

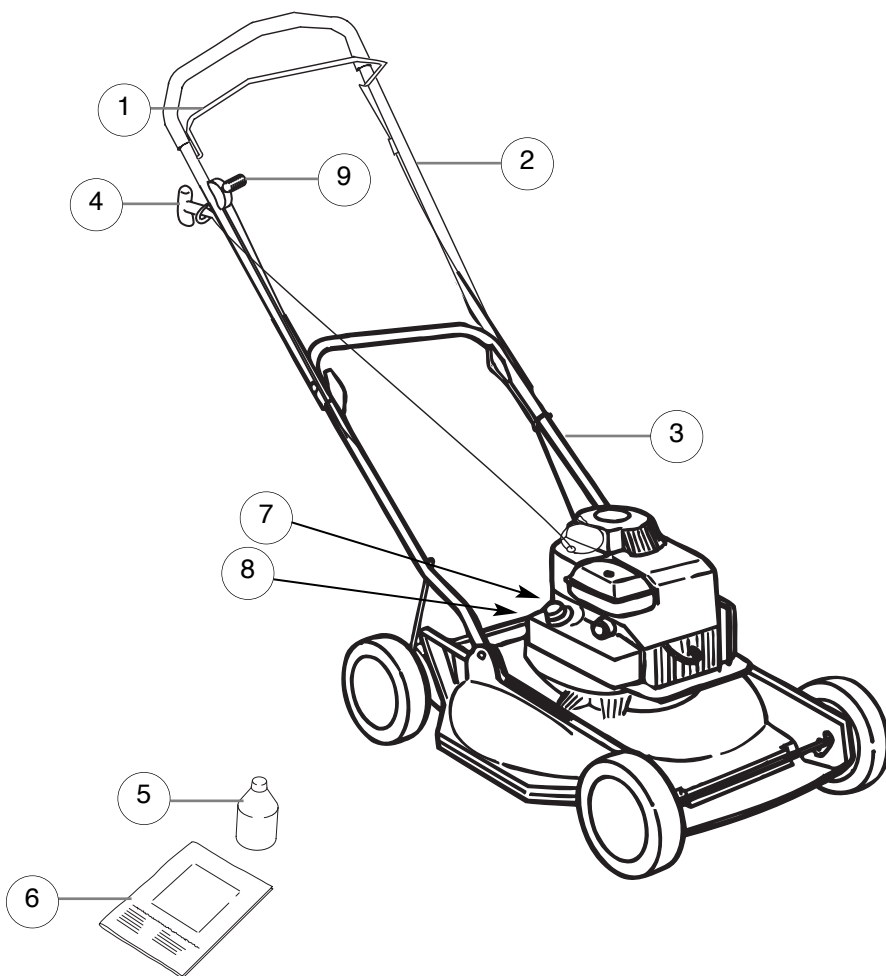

PRZEPISY BEZPIECZEŃSTWA



W wypadku nieprawidłowego używania, kosiarka może być niebezpieczna! Kosiarka może spowodować poważne obrażenia u użytkownika i innych osób; należy przestrzegać informacji ostrzegawczych i instrukcji bezpieczeństwa w celu zapewnienia bezpieczeństwa i sprawności w używaniu kosiarki. Użytkownik odpowiada za przestrzeganie informacji ostrzegawczych i instrukcji bezpieczeństwa zawartych w instrukcji i umieszczonych na kosiarce.

Wyjaśnienie symboli umieszczonych na Jonsered

LM2146M



Ostrzeżenie



Proszę uważnie przeczytać instrukcję obsługi i upewnić się, że wszystkie elementy układu sterowania oraz ich czynności są zrozumiałe



Podczas koszenia trawy należy zawsze trzymać kosiarkę na ziemi. Przechylenie lub podnoszenie kosiarki do trawy może spowodować wyrzucanie kamieni.



Osoby postronne się nie powinny znajdować się w pobliżu. Nie należy obcinać trawy kiedy osoby, a w szczególności dzieci lub zwierzęta, są na obszarze koszenia trawy.



Należy uważać aby nie obciąć palców lub rąk. Nie należy kłaść rąk lub nóg w pobliżu obracającego się noża.



Należy rozłączyć świecę zapłonową przed rozpoczęciem konserwacji, czyszczenia lub regulacją i jeśli zamierza się pozostawić kosiarkę do trawy bez nadzoru na jakikolwiek okres czasu.



Ostrze nadal znajduje się w ruchu po wyłączeniu kosiarki. Poczekaj, aż wszystkie elementy kosiarki się zatrzymają, zanim ich dotkniesz.

Uwagi ogólne

1. Nigdy nie należy pozwalać dzieciom lub osobom nie zaznajomionymi z niniejszymi instrukcjami na używanie kosiarki. Przepisy lokalne mogą określać minimalny wiek użytkownika.
2. Używaj kosiarki do trawy tylko w sposób i w celach opisanych w niniejszej instrukcji.
3. Nigdy nie używaj kosiarki do trawy kiedy jest się zmęczonym, chorym lub pod wpływem alkoholu, narkotyków lub leków.
4. Użytkownik odpowiada za wypadki lub zagrożenia wobec osób lub ich mienia.

Paliwo

UWAGA benzyna jest wyjątkowo łatwopalna

- Podczas kontaktu z paliwami i środkami smarnymi należy stosować ubranie ochronne.
- Unikać kontaktu ze skórą.
- Przed transportem produktu należy spuścić paliwo i olej silnikowy.
- Benzynę należy magazynować w chłodnym miejscu, w specjalnie w tym celu przeznaczonym pojemniku. Generalnie, pojemniki plastikowe nie nadają się.
- Paliwo należy dolewać tylko na zewnątrz i nie palić podczas dolewania paliwa.
- Należy dolewać paliwa **PRZED** uruchomieniem silnika. Nigdy nie należy usuwać pokrywy zbiornika paliwa ani dodawać paliwa kiedy silnik jest w ruchu lub jest gorący.
- Jeśli zostanie rozlana benzyna, to nie należy uruchamiać silnika, ale przesunąć maszynę z obszaru rozlania i unikać wytworzenia się jakiegokolwiek źródła zapalenia, do czasu kiedy nie ulotnią się opary benzyny.
- Należy ponownie dokładnie zamknąć wszelkie pokrywy zbiorników paliwa i pojemników.
- Należy przed uruchomieniem usunąć maszynę z miejsca uzupełniania paliwa.
- Paliwo należy przechowywać w zamkniętym pomieszczeniu z daleka od źródeł ognia.

Przygotowanie do użytku

1. Podczas pracy z urządzeniem zawsze używaj

2. solidnego obuwia i spodni z długimi nogawkami. Zalecamy stosowanie ochronników słuchu.
3. Należy sprawdzić, czy trawnik jest wolny od patyków, kamieni, kości, drutów i odpadów; mogłyby nimi rzucić noże.
4. Przed użyciem urządzenia oraz po wystąpieniu uderzenia, należy sprawdzić czy występują ślady zużycia lub zniszczenia i odpowiednio je usunąć lub naprawić.
5. Należy wymienić zespolone zużyte lub uszkodzone noże wraz z ich umocowaniem, w celu utrzymania równowagi.
6. Uszkodzony tłumik należy wymienić.

Użytkowanie

1. Zawsze należy nosić długie, grube spodnie i buty; nigdy nie wolno pracować w krótkich spodniach, sandałach lub boso.
2. Należy się upewnić, czy powierzchnia trawnika jest wolna od kamieni, patyków lub kawałków drewna. Obiekty te mogą być odrzucone od maszyny i spowodować zranienie lub uszkodzenie sprzętu. Należy unikać przejeżdżania przez wyżwirowane ściężki itp.
3. Należy, jeśli tylko jest to możliwe, unikać używania kosiarki na mokrej trawie.
4. Należy zachować ostrożność na mokrej trawie, ponieważ można się poślizgnąć.
5. Należy być szczególnie uważnym na zboczach i nosić obuwie przeciwślizgowe.
6. Należy kosić trawę wzdłuż zbocz, nigdy w górę i w dół.
7. Należy zachować wyjątkową ostrożność przy zmianie kierunku na bokach trawnika.
8. Koszenie trawy na wałach i zboczach może być niebezpieczne. Nie wolno kosić trawy na **brzegach** lub **stromych** zboczach.
9. Nie należy iść do tyłu podczas koszenia trawy, ponieważ można się potknąć. Należy chodzić, nie biegać.
10. Nie należy nigdy kosić trawy przez ciągnięcie kosiarki do siebie.
11. Zatrzymać silnik przed przesuwaniem kosiarki przez powierzchnie inne niż trawa oraz podczas transportu kosiarki do trawy do i z obszaru koszenia.
12. Nie należy nigdy uruchamiać kosiarki do trawy z uszkodzonymi osłonami lub z osłonami zdemontowanymi.
13. Nie należy zmieniać ustawień gaźnika. Nadmierna szybkość jest niebezpieczna i skraca żywotność kosiarki do trawy.
14. Należy rozłączyć wszystkie sprzęta noży i ruchu przed ruszeniem z miejsca.
15. Zawsze, a szczególnie podczas włączania motoru należy trzymać ręce z dala od części tnącej.
16. Nie przechylać kosiarki podczas uruchamiania silnika.
17. Nigdy nie podnosić lub nieść kosiarki do trawy kiedy silnik pracuje.
18. Przewód świecy zapłonowej może być gorący - zachować ostrożność.
19. Nie należy dokonywać jakichkolwiek prac konserwacyjnych kosiarki do trawy kiedy silnik jest gorący.
20. Zatrzymać silnik, poczekać aż nóż przestanie się obracać:
 - przed pozostawieniem kosiarki na jakikolwiek okres czasu.
21. Zwolnić przycisk obecności operatora kosiarki, poczekać aż ostrze przestanie się obracać, odłączyć przewód korpusu świecy zapłonowej i poczekać na wystygnięcie silnika:
 - przed dotknięciem paliwa;
 - przed usunięciem przeszkody;
 - przed sprawdzeniem, czyszczeniem lub pracą nad urządzeniem;
 - jeśli uderzy się o przedmiot - nie należy używać kosiarki do trawy, dopóki nie ma się pewności, że cała kosiarka do trawy nie jest w prawidłowym stanie technicznym;
 - jeśli kosiarka do trawy zaczyna nadmiernie wibrować. Sprawdź przyczynę wibracji. Nadmierne wibracje mogą spowodować obrażenia ciała.

Konserwacja i magazynowanie

1. Utrzymać wszystkie nakrętki, śruby i wkręty zaciśnięte w celu upewnienia się, że kosiarka do

PRZEPISY BEZPIECZEŃSTWA

- trawników jest w prawidłowym stanie technicznym.
- Wymienić zużyte lub uszkodzone części ze względu na bezpieczeństwo.
 - Używać noża, śruby do noża, przekładki i wirlnika, przeznaczonych tylko do tego wyrobu.
 - Nigdy nie magazynować kosiarki do trawy z paliwem w zbiorniku w budynku, w którym opary mogą osiągnąć otwartego ognia czy iskry.
 - Przed złożeniem kosiarki w miejscu magazynowania należy odczekać aż silnik ostygnie.
 - W celu obniżenia zagrożenia ogniem, należy utrzymać silnik, tłumik, i okolice wlewu paliwa wolne od trawy, liści lub nadmiernej ilości smaru.
 - Opróżnianie zbiornika paliwa może odbywać się wyłącznie na zewnątrz budynków.
 - Podczas regulowania maszyny, należy się wystrzegać uwięzienia palców pomiędzy ruszającymi się nożami i nieruchomymi częściami maszyny.

INSTRUKCJE MONTAŻU

- Włożyć końcówki dolnego uchwyty w uszy na obudowie kosiarki. **(A)**
- Zamontować uchwyt w ten sposób, by profilowane końce były właściwie ułożone w odpowiednich gniazdach po obydwu stronach kosiarki **(B)**.
- Przez otwory w uszach przełożyć plastikowe zatyczki. **(C)**
- Przykręcić uchwyt góry do uchwyty dolnego. Uwaga : pomiędzy uchwyt a nakrętkę należy podłożyć podkładkę. **(D)**

Blokada uchwyty

- OBYDWIE BLOKADY UCHWYTU NALEŻY ZAMONTOWAĆ PRZED UŻYCIEM URZĄDZENIA.**
- W opakowaniu znajdują się dwie blokady. Jedna z nich jest oznaczona **-H-** a druga **-V-**.
 - W celu zablokowania uchwyty w ustalonej pozycji należy zamocować blokady w sposób pokazany na rysunku **(E)**.
 - Umieścić blokadę **-H-** po prawej stronie, natomiast blokadę **-V-** po lewej.

Rozrusznik

- Rozłączyć przewód świecy zapłonowej. **Przed wyciągnięciem linki rozrusznika dźwignię OPC należy przyciągnąć do uchwyty.**

- Przyciągnąć dźwignię OPC **(F)** do uchwyty w celu zwolnienia hamulca silnika.
- Umieścić linkę w przewodniku linki na dolnym uchwyty.
- Umieścić linkę w przewodniku linki na górnym uchwyty **(G)**.

Napełnianie olejem

- Napełnić silnik olejem. Butelka zawierająca prawidłową ilość oleju SAE 30 dostarczona jest wraz z kosiarką.

Nastawienie Wysokości Cięcia

- Przed regulacją **odłączyć świecy zapłonowej.**
- Przesuwać osie pomiędzy wycięciami w celu osiągnięcia zamierzonej wysokości cięcia. **(H1)** i **(H2)**

UWAGI DOTYCZĄCE SILNIKA

Olej

- Sprawdzać poziom oleju od czasu do czasu oraz po każdym pięciu godzinach pracy.
- Dolewać oleju tyle ile potrzeba tak aby utrzymać poziom przy znaku FULL na prętowym wskaźniku poziomu.
- Stosować olej do silników czterosurowych SAE 30 o dobrej jakości.
- Aby napełnić olejem: **(J)**
- Odkręcić korek wlewu oleju.
- Napełnić do znaku FULL na prętowym wskaźniku poziomu.
- Wymienić olej po pierwszych pięciu godzinach zbiornika na trawę, następnie co każde przeprowadzane 25 godzin.
- Zawsze wymieniać olej gdy silnik jest ciepły - ale nie gorący. Nie należy nigdy próbować przeprowadzać konserwacji na gorącym silniku.

Benzyna

- Używać świeżej benzyny bezołowiowej powyżej 90 oktan.
- NIGDY NIE NALEŻY UŻYWAĆ BENZYNY OŁOWIOWEJ**
Używanie benzyny ołowianej wywołuje dymienie rury wydechowej i spowoduje nieodwracalne uszkodzenie silników wyposażonych w katalizator.
- Nie napełniać zbiornika paliwa kiedy silnik jest gorący.
- Nie wolno palić podczas uzupełniania paliwa.
- Nie napełniać zbiornika paliwa gdy silnik pracuje.
- Aby uniknąć wprowadzenia zanieczyszczenia do systemu paliwowego, przed utworzeniem należy usunąć brud z okolic korka wlewu paliwa.
- Poleca się napełnienie zbiornika przez lejek z filtrem.
- Rozlaną benzynę należy zetrzeć przed uruchomieniem.

URUCHAMIANIE I ZATRZYMYWANIE

- Umieścić kosiarkę na płaskiej powierzchni wolnej od żwiru, kamieni, itd. Napełnić zbiornik paliwem bezołowiowym **nie wymieszany z olejem. (K)**
 - Nie napełniać paliwem kiedy silnik jest w ruchu. Jakikolwiek rozlane paliwo należy splukać wodą. Należy uważać aby woda nie przedostała się do silnika.
 - Podłączyć przewód świecy zapłonowej.
- Dźwignia Przepustnicy (jeśli jest zamontowany)**
Przesunąć dźwignię przepustnicy silnika do pozycji FAST '+' [SZYBKO] przed uruchomieniem **(L)**

1. Rozruch zimnego silnika

Przed rozruchem zimnego silnika, nacisnąć energicznie membranę pompki paliwa **3 razy**. (Również kiedy silnik stanął w wyniku braku paliwa - ponownie napełnić paliwem i nacisnąć membranę **3 razy**). **(M)**

2. Rozruch ciepłego silnika

- UWAGA:** Podczas rozruchu ciepłego silnika, zastrzykiwanie paliwem zwykle nie jest potrzebne. Niemniej jednak, w chłodnej pogodzie (temperatura 55°F/13°C lub poniżej) może zająć potrzeba ponownego zastrzykiwania paliwem.
- Przed uruchomieniem silnika należy przyciągnąć dźwignię OPC do uchwyty. Musi on pozostać w tej pozycji aby silnik pracował. **(N)**
 - Zwolnienie dźwigni OPC zatrzyma silnik w ok. 3 sek.**
 - Uruchomić silnik przez pociągnięcie rączki rozrusznikowej mocno w górę. **(P)**
 - Zatrzymanie silnika**
Zwolnić dźwignię OPC.

UŻYTKOWANIE

Z powodu ograniczonych możliwości smarujących silnika, kosiarka nie powinna być używana na zboczech o nachyleniu wyższym niż 30°. **(Q)**
Przedmioty takie jak gałęzie, zabawki i kamienie powinny być usunięte z trawnika przed koszeniem. **(R)**
Przedmioty takie jak kamienie, korzenie, itp. mogą spowodować uszkodzenie kosiarki.

Należy kosić trawnik dwa razy w tygodniu podczas najbardziej aktywnych okresów wegetacji. Nigdy nie obcinać więcej niż 1/3 długości trawy, szczególnie w okresach suszy. **(S)**
Po raz pierwszy należy kosić na najwyższej wysokości koszenia.
Zbadać wynik i obniżyć wysokość cięcia kosiarki do zamierzonej wysokości. Kosić powoli lub obcinać trawę dwa razy jeśli jest bardzo długa.

KONSERWACJA

Przed naprawą, czyszczeniem lub pracą konserwacyjną **zawsze usuwać przewód ze świecy zapłonowej**. Po 5 godzinach użytkowania, należy sprawdzić czy wszystkie nakrętki, śruby i wkręty nadal są zaciśnięte. Sprawdzić olej. Podczas przechylania kosiarki w celu czyszczenia nacisnąć uchwyt ku ziemi. Przeciwdziała to rozlewaniu się oleju i paliwa.

Należy regularnie

1. Splukać wodą lub zamieść wszelką trawę, liście, itd., z kosiarki. (T)
2. Sprawdzić poziom oleju.

Przy obsłudze noża należy zachować ostrożność - ostre brzoży mogą spowodować skałeczenie. Używać Rękawic Wymienić metalowy nóż po 50 godzinach cięcia lub 2 latach, którekolwiek następuje wcześniej, niezależnie od stanu noża.

Jeśli nóż jest pęknięty lub uszkodzony, wymienić na nowy.

1. Ostrzenie i wyważanie noża koszącego. **Usunąć przewód ze świecy zapłonowej.** Usunąć nóż koszący i zanieść do warsztatu serwisu w celu zaostrożenia i wyważania. Podczas ponownego montażu noża, należy upewnić się, czy przekładka ustalająca nie ma zdeformowań w kształcie talerzyka, zaciśnąć śrubę do momentu obrotowego 35-40 Nm. (V)
2. Wymienić olej po każdym sezonie lub po 25 godzinach pracy silnika. Pozwolić silnikowi pracować, dopóki nie jest ciepły. **Usunąć przewód ze świecy zapłonowej.** Usunąć nóż aby uzyskać dostęp do korka spustu oleju, otworzyć korek pod kosiarką i pozwolić olejowi wypłynąć. Ponownie zamontować korek oraz napełnić świeżym olejem SAE 30. (W)
3. Linka dźwigni OPC (X) powinna być tak wyregulowana tak, aby zwolnienie dźwigni zatrzymało silnik po ok. 3 sekundach. W celu regulacji należy udać się do punktu serwisowego.
4. Usunąć pokrywkę i wyjąć filtr powietrza. (Z1 & Z2)
5. Wyczyścić filtr ciepłą wodą z mydłem i dokładnie wysuszyć. Dodac 2-3 łyżki oleju do filtrów, rozprzodkując równo na filtrze.

Transport

Usunąć przewód ze świecy zapłonowej

Przed starannym złożeniem, odłączyć przewód/kabel od uchwytu. Należy uważać aby nie uszkodzić przewodu/kabla. Opróżnić zbiornik paliwa. Podczas transportu publicznymi środkami lokomocji, maszyna musi być opróżniona z oleju i paliwa.

Serwis

Kiedy zamawia się części zamienne, należy zawsze podawać numer wyrobu kosiarki. Należy zawsze sprawdzać poziom oleju po serwisie.

Na koniec sezonu koszenia

1. Wymienić noże, śruby, nakrętki lub wkręty jeśli jest taka potrzeba.
2. Dokładnie wyczyścić kosiarkę.
3. Poprosić w punkcie serwisowym aby dokładnie oczyszczono filtr powietrza i wykonano potrzebny serwis lub naprawę.
4. Spuścić olej i benzynę z silnika.

Magazyningowanie kosiarki

1. Nie magazynować kosiarki bezpośrednio po użytkowaniu.
2. Począć dopóki silnik nie ostygnie się, w celu wyeliminowania zagrożenia pożarowego.
3. Wyczyścić kosiarkę.
4. Magazyningować w miejscu chłodnym, suchym, gdzie kosiarka jest chroniona przed uszkodzeniem.

Polecenia dotyczące serwisu

Nasz wyrób jest unikatowo zidentyfikowany srebrno-czarną tabliczką znamionową wyrobu. Zalecamy, aby produkt poddawany był przeglądowi technicznemu przynajmniej raz na rok; przy czym częstotliwość przeglądów zwiększa się jeśli urządzenie jest używane dla celów profesjonalnych.

Harmonogram konserwacji silnika

Przestrzegając godzinowe lub kalendarzowe okresy konserwacji, którekolwiek następują w pierwszej kolejności. Częstsze konserwacje są wymagane w wypadku operacji w niekorzystnych warunkach.

Pierwsze 5 godzin - Wymienić olej.

Co 5 godzin lub codziennie - Sprawdzić poziom oleju.

Oczyszczyć kłapę bezpieczeństwa i powierzchnię wokół tłumika

Co 25 godzin lub co sezon - Wymienić olej, jeśli operacje odbywały się pod wysokim obciążeniem lub przy wysokiej temperaturze powietrza. Przeprowadzić serwis filtra powietrza.

Co 50 godzin lub co sezon - Wymienić olej. Sprawdzić iskrochron, jeśli jest w wyposażeniu.

Co 100 godzin lub co sezon - Wyczyścić układ

chłodzenia*. Wymienić świecę zapłonową.

* Zyczyść częścię w warunkach gdzie występuje dużo kurzu lub w obecności odpadów w powietrzu lub po dłuższej operacji koszenia wysokiej, suchej trawy.

UWAGA:

Punkty serwisowy działa na własną odpowiedzialność i nie jest upoważniony do angażowania lub prawnego wiązania Husqvarna Outdoor Products w jakikolwiek możliwy sposób. Lokalizacja awarii

Silnik nie daje się uruchomić

1. **Upewnić się, że dźwignia OPC jest przyciągnięta do uchwytu**
2. Sprawdzić, czy wystarczająco benzyny w zbiorniku i czy otwór odpowietrzający korka jest czysty.
3. Wykręcić i wysuszyć świecę zapłonową.
4. Należy wlać nowe paliwo ponieważ może być zwiertzałe. Po wymianie benzyny należy odczekać, aby świeża benzyna przeszła przez filtr.
5. Sprawdzić, czy śruba do noża jest dokręcona. Luźna śruba może spowodować trudne uruchomienie.
6. **Jeśli nadal nie można uruchomić silnika to natychmiast rozłączyć przewód ze świecy zapłonowej.**
7. **Zgłosić się do lokalnego punktu serwisowego.**

Brak mocy silnika i/lub przegrzanie się silnika

1. Rozłączyć przewód świecy zapłonowej i pozwolić silnikowi ostygnąć.
2. Wyczyścić ścinki trawy i odpady dookoła silnika, wlotów powietrza i dolnej strony obudowy.
3. Wyczyścić filtr powietrza silnika (Poprosić w lokalnym punkcie serwisowym aby dokładnie wyczyszczono filtr powietrza silnika).
4. Należy wlać nowe paliwo ponieważ może być zwiertzałe. Po wymianie benzyny należy odczekać, aby świeża benzyna przeszła przez filtr.
5. **Jeśli silnikowi nadal brakuje mocy i/lub przegrzewa się, natychmiast rozłączyć przewód ze świecy zapłonowej.**
6. **Zgłosić się do lokalnego punktu serwisowego.**

Nadmierna wibracja

1. Rozłączyć przewód świecy zapłonowej.
2. Sprawdzić, czy nóż jest prawidłowo zamontowany.
3. Jeśli nóż jest uszkodzony lub zużyty, wymienić na nowy.
4. Jeśli wibracja nie ustanie, to należy obrócić nóż o 180° - najpierw złuzować śrubę do noża, po czym przekręcić nóż i ponownie zaciśnąć śrubę.
5. **Jeśli wibracja utrzymuje się, natychmiast rozłączyć przewód ze świecy zapłonowej.**
6. **Zgłosić się do lokalnego punktu serwisowego.**

INFORMACJE Z ZAKRESU OCHRONY ŚRODOWISKA

Produkty firmy Husqvarna do stosowania na zewnątrz pomieszczeń zostały wytworzone z zachowaniem wymogów Systemu Gospodarki Ekologicznej (Environmental Management System) (ISO 14001) przy wykorzystaniu, jeśli to możliwe, elementów wyprodukowanych w sposób najbardziej przyjazny dla środowiska z zachowaniem procedur stosowanych przez tę firmę oraz przy uwzględnieniu wórnego wykorzystania produktów po ich zużyciu.

- Opakowanie nadaje się do wórnego wykorzystania i zostało oznaczone (jeśli to możliwe) w sposób ułatwiający segregację dla potrzeb wykorzystania odpadów.
 - Podczas utylizacji zużytego produktu należy zachować wymogi ochrony środowiska.
 - W razie potrzeby należy skontaktować się z lokalnymi władzami w celu uzyskania informacji na temat utylizacji produktu.
- NEUTRALIZACJA PALIW I OLEJÓW SMARNYCH**
- Podczas kontaktu z palivami i środkami smarnymi należy stosować ubranie ochronne.
 - Unikaj kontaktu ze skórą.
 - Przed transportem produktu należy spuścić paliwo i olej silnikowy.
 - W celu uzyskania informacji skontaktować się z najbliższym punktem recyklingu/neutralizacji.



NIE WOLNO wyrzucać zużytego paliwa/olejów razem z odpadami z gospodarstwa domowego.



Paliwa i oleje odpadowe są szkodliwe ale można je poddać wórnemu wykorzystaniu. Należy je neutralizować w atestowanych oórodkach.



NIE WOLNO wyrzucać zużytych paliw i olejów do wody.



NIE WOLNO spalać.

BEZPEČNOSTNÍ POKYNY



Při nesprávném použití může být tato sekačka nebezpečná! Může způsobit vážné zranění uživatele i jiných lidí. Všechny bezpečnostní předpisy a upozornění musí být dodrženy, aby byla zajištěna bezpečná a účinná funkce použití sekačky. Uživatel je zodpovědný za dodržování bezpečnostních předpisů a upozornění, která jsou jednak v tomto návodu a jednak přímo na sekačce.

Vysvětlivky k symbolům na vaší sekačce Jonsered LM2146M



VÝSTRAHA!



Pečlivě si přečtěte tento návod k používání. Ujistěte se, že rozumíte všem ovládacím prvům a jejich funkci.



Při sekání trávy udržujte sekačku při zemi, nakloněni či nadzvednutí sekačky může způsobit odhození kamenů nebo cizích předmětů.



Udržujte bezpečnou vzdálenost od přihlížejících; raději sekačku nepoužívejte jsou-li v pracovním prostoru lidé, zvláště děti nebo domácí zvířata.



NEBEZPEČÍ! Nepřibližujte ruce či nohy do dosahu rotujícího nože.



Před zahájením údržby odpojte elektrický kabel od zapalovací svíčky; totéž platí o čištění či seřizování stroje, nebo pro případ, že ponecháte sekačku po nějaký čas bez dozoru.



Nůž se ještě otáčí po vypnutí sekačky. Před tím, než se začnete dotýkat součástí zařízení, vyčkejte až se všechny zastaví.

Obecné instrukce:

- Nikdy nedovolte používat sekačku dětem nebo osobám, které nejsou seznámeny s tímto návodem. Místní předpisy mohou omezit věk uživatele.
- Používejte sekačku pouze způsobem a pro funkci uvedenou v tomto návodu.
- Nikdy nepoužívejte sekačku jste-li unavení, nemocní či pod vlivem alkoholu, drog nebo léků.
- Uživatel je zodpovědný za škody nebo úrazy, které vzniknou jiným osobám či na jejich majetku.

Bezpečnost práce s palivem

VAROVÁNÍ - Benzin je vysoce hořlavý

- Při manipulaci s palivem a mazivem noste ochranný oděv
- Dbejte, aby nedošlo ke kontaktu likvidovaných látek s pokožkou.
- Před přepravou tohoto výrobku vypusťte benzin a motorový olej.
- Skladujte palivo na chladném místě v nádobě určené jen pro tento účel. Plastické nádoby jsou obecně nevhodné.
- Plnění nádrže provádějte vždy venku a při plnění nekuřte.
- Plnění palivem provádějte **PŘED** spuštěním motoru.
- Nikdy neotevírejte uzávěr nádrže ani nepřidávejte palivo pokud motor běží či je ještě horký.
- Pokud dojde k rozliti benzínu, nezkušejte nastartovat motor, ale odstraňte stroj z blízkosti rozlité kapaliny a vyvarujte se jakéhokoliv možného zdroje jiskření či používání ohně, dokud se benzínové páry nerozptýlí.
- Vždy bezpečně uzavřete benzinovou nádrž i nádobu s palivem.
- Odstraňte stroj z oblasti plnění benzinem před začátkem práce.
- Palivo by mělo být skladováno v chladu mimo otevřený oheň.

Příprava

- Při používání výrobku noste pevnou obuv a dlouhé kalhoty.
- Doporučujeme používat ochranu sluchu.
- Ujistěte se, že na trávníku nejsou žádné kousky dřeva, kameny, kosti, dráty a nečistoty; tyto mohou

být odhozeny rotujícím nožem.

- Než začnete sekačku používat a po nárazu, zkontrolujte, zda není poškozená či opotřebovaná. Pokud je třeba, proveďte opravu.
- Opotřebované či poškozené díly vyměňujte v celých sadách, aby se zachovalo vyvážení rotujících součástí.
- Vadné tlumiče nechejte vyměnit.

Použití

- Motor nepoužívejte v uzavřených prostorech, kde by se mohly nahromadit výfukové plyny (kyslíčnick uhelnatý).
- Sekačku používejte pouze za denního světla či při dobrém umělém osvětlení.
- Vyvarujte se použití sekačky na mokré trávě, pokud je to možné.
- Na vlhké trávě postupujte opatrně, při práci byste mohli uklouznout.
- Buďte zvláště opatrní při postupu na svahu, obujte si protiskluzovou obuv.
- Svahy sekejte napříč, nikdy nahoru a dolů.
- Opatrnost je zvláště nutná, když měníte směr ve svahu.
- Sekání trávy na náspech a svazích může být nebezpečné. Nesekejte na **náspech a prudkých** svazích.
- Nepostupujte pozadu, když sekáte trávu; mohli byste zakopnout. Chodte, nikdy neběhejte.
- Nikdy nesekejte tak, že byste táhli sekačku směrem k sobě.
- Při převážení sekačky přes jiné povrchy než tráva a při přemísťování sekačky do a z oblasti, která má být posekána, vypněte motor.
- Nikdy nepoužívejte sekačku s poškozenými ochrannými kryty, či bez správně nasazených krytů.
- Nepoužívejte příliš vysokých otáček motoru ani neměňte nastavení regulátoru. Příliš vysoká rychlost je nebezpečná a zkracuje životnost sekačky.
- Před nastartováním motoru přitáhněte páku motorové brzdy k horní rukojeti.
- Neustále udržujte ruce a nohy mimo řezných nástrojů a zvláště při zapínání motoru.
- Nenaklánejte sekačku při startování motoru.
- Nikdy nezvedejte ani nepřeházejte sekačku pokud je motor v chodu.
- Kabel k zapalovací svíčce může být horký - zacházejte s ním opatrně.
- Neprovádějte žádnou údržbu vaší sekačky pokud je motor horký.
- Vypněte motor, vyčkejte, dokud se nůž nezastaví a odpojte kabel zapalovací svíčky:-
- před ponecháním sekačky po nějaký čas bez dozoru.
- Uvolněním ovládací páky operátora vypněte motor, vyčkejte do zastavení bříty, odpojte zapalovací svíčku a vyčkejte, dokud motor nevychladne:-
- před plněním palivem;
- před uvolněním ucpaného místa;
- před kontrolou stroje, jeho čištěním či jakékoli práci na něm;
- jestliže narazíte na nějaký předmět. Nepoužívejte stroj pokud si nejste zcela jisti, že celá sekačka je v dobrém provozním stavu;
- jestliže sekačka začne nenormálně vibrovat. Proveďte okamžitou kontrolu. Nadměrné vibrace mohou být příčinou zranění.

Údržba a skladování

- Udržujte všechny svorníky, matice a šrouby pevně utažený tak, abyste si byli jisti, že sekačka je v bezpečném provozním stavu.
- Vyměňte opotřeбенé či poškozené díly kvůli bezpečnosti práce.
- Pro výměnu dílů jako sekací nůž, svorník nože, rozpěrku a oběžné kolo použijte pouze předepsané díly pro tento výrobek.
- Nikdy neskladujte sekačku s naplněnou nádrží v budově, kde by vypařující se palivo mohlo přijít do

BEZPEČNOSTNÍ POKYNY

- kontaktu s otevřeným ohněm či jiskrou.
- Před uskladněním v jakémkoli uzavřeném prostoru nechte motor zcela vychladnout.
 - Aby se předešlo riziku požáru, je třeba uchovávat motor, tlumič, výfuku a místo pro uskladnění paliva bez nečistot jako tráva, listí nebo přebytečné mazivo.
 - Pokud chcete vypustit palivovou nádrž, učinite tak venku.
 - Buďte opatrní při seřizování stroje, je třeba zabránit zachycení prstů mezi pohyblivým nožem a nepohyblivými částmi stroje.

MONTÁŽNÍ NÁVOD

- Nastavte dolní rukojeť do správné polohy. **(A)**
- Umístěte rukojeť tak, aby tvarované konce byly správně umístěny v odpovídajících otvorech po obou stranách sekačky **(B)**.
- Na obou stranách zastrčte umělohmotné čepy. **(C)**
- Proveďte montáž horní rukojeti. Poznámka: mezi křídlovou maticí a rukojetí je podložka. **(D)**

Zarážka rukojeti

• PŘED POUŽITÍM JE TŘEBA INSTALOVAT 2 ZARÁŽKY RUKOJETI

- V balení najdete 2 zarážky. Jedna je označena **-H-** a druhá **-V-**.
- Rukojeť zablokujete do pevné polohy připevněním zarážek dle obrázku **(E)**.
- Umístěte zarážku **-H-** na pravou stranu a zarážku **-V-** na levou stranu.

Startovací zařízení

- Odpojte kabel zapalovací svíčky. Než vytáhnete šňůru, musíte uvolnit brzdu zmáčknutím ovládací páky motorové brzdy směrem k horní rukojeti.
- Páku motorové brzdy přitáhněte směrem k horní rukojeti **(F)**, abyste uvolnili brzdu motoru.
- Umístěte šňůru do vedení startovací šňůry na dolní rukojeti.
- Umístěte šňůru do vedení startovací šňůry na horní rukojeti. **(G)**

Plnění olejem

- Motor naplňte olejem. Láhev se správným množstvím oleje je dodávána se sekačkou, SAE 30.

NASTAVENÍ SEČENÍ VÝŠKY

- Před nastavením **odpojte kabel zapalovací svíčky**.
- Hřídel koleček přesuňte mezi zářezy tak, abyste dosáhli požadované výšky sečení. **(H1) & (H2)**

PROVOZNÍ POKYNY

Olej

- Kontrolujte úroveň oleje pravidelně a po každých pěti hodinách provozu.
- Doplňujte olej vždy tak, aby jeho úroveň ukazovala na značku PLNY (FULL) na měrce hladiny oleje.
- Používejte olej dobré kvality pro čtyřtákní motory (SAE 30).
- Pro plnění olejem: **(J)**
 - Sejměte víčko olejové nádrže.
 - Doplňte po značku PLNY (FULL) na měrce hladiny oleje.
- Vyměňte olej po prvních pěti hodinách práce a poté po každých 25 hodinách provozu.
- Vždy měňte olej pokud je motor ještě teplý - ale ne horký - nikdy neprovádějte údržbu je-li motor horký.

Benzín

- Používejte vždy čerstvý bezolovnatý benzín normální jakosti.
- NIKDY NEPOUŽÍVEJTE BENZÍN OBSAHUJÍCÍ OLOVO**
Použití benzínu, který obsahuje olovo, by se projevilo krouhem z výfuku a způsobilo by neopravitelnou škodu v motoru, který je vybaven katalyzátorem.
- Neplňte palivovou nádrž je-li motor horký.
- Neplňte palivovou nádrž když kouříte.
- Neplňte palivovou nádrž za chodu motoru.
- Aby se zabránilo znečištění palivového systému, je třeba odstranit trávu a všechny nečistoty z uzávěru nádrže před tím, než jej odšroubujete.
- Doporučuje se plnění nádrže trychtýřem s filtrem.
- Utřete případně rozlité palivo před nastartováním motoru.

STARTOVÁNÍ A ZASTAVENÍ

- Umístěte sekačku na rovný povrch, na kterém není písek, štěrky, atd. Nádrž naplňte bezolovnatým benzinem, **nesmíšeným s olejem. (K)**
 - Benzín nedoplňujte za běhu motoru. Rozlitý benzín vytřete do sucha.
 - Připojte kabel zapalovací svíčky.
- ### Regulace Skrtící Klapky (pokud je součástí vybavení)
- Před nastartováním posuňte páčku plynu do polohy RYCHLE '+'. **(L)**
- Starování studeného motoru**
Před startováním studeného motoru stiskněte **třikrát** sytič karburátoru. (Také pokud se motor zastavil, jelikož došlo palivo, doplňte do motoru palivo a stiskněte sytič **třikrát**). **(M)**
 - Starování zahřátého motoru**
POZNÁMKA: Stisknutí sytiče není obvykle při opětovném startování zahřátého motoru nutné. Za chladného počasí (13°C nebo méně) bude však možná třeba stisknutí sytiče opakovat.
 - Před startováním motoru přitáhněte páku motorové brzdy k horní rukojeti. Páku je třeba udržovat v takové poloze, aby motor zůstal v běhu. **(N)**
 - Po uvolnění páky motorové brzdy se motor zastaví během 3 sekund.**
 - Motor startujte zatáhnutím za rukojeť startovací šňůry směrem dozadu. **(P)**
 - Zastavení motoru**
Uvolněte páku motorové brzdy.

PROVOZNÍ POKYNY

Sekačka by se neměla používat na svazích přesahujících 30° z důvodu omezeného mazání motoru. **(O)**
Než začnete sekat, měli byste z trávníku odstranit větvičky, hračky, kameny a jiné předměty. **(R)**
S rotujícím nožem **nepřejíždějte** přes cizí předměty, např. kameny, kořeny, atd. Mohlo by dojít k poškození motoru.

Během nejaktivnějších období růstu sekejte trávník dvakrát týdně.
Nikdy nesekejte více než 1/3 délky trávy, zvláště během období sucha. **(S)**
Poprvé sekejte s nastavením na nejvyšší výšku sečení. Zkontrolujte výsledek a snížte na požadovanou výšku. Pokud je tráva velmi vysoká, sekejte pomalu nebo sekejte nadvakrát.

ÚDRŽBA

Před opravou, čištěním nebo údržbou stroje **vždy odpojte kabel zapalovací svíčky.**

Po 5-ti hodinách používání byste měli zkontrolovat, zda jsou všechny matice a šrouby utaženy. Zkontrolujte olej. Při nakládání sekačky při čištění zatlačte rukojeť k zemi. Vyhnete se tím rozlití oleje a paliva.

Pravidelně

1. Kartáčem odstraňujte ze sekačky veškerou trávu, listí, atd. (T)
2. Kontrolujte hladinu oleje.

Vždy zacházejte s nožem opatrně - ostří může způsobit zranění. POUŽÍVEJTE PRACOVNÍ RUKAVICE Vyměňte kovový sekačí nůž po 50 hodinách sekání trávy nebo po 2 letech (která z těchto podmínek nastane dříve), bez ohledu na stav nože.

Je-li nůž popraskaný či jinak poškozený, vyměňte jej za nový.

1. Ostření a vyvažování nože.

Odpojte kabel zapalovací svíčky. Demontujte nůž a odnesete jej do servisní dílny k nabroušení a vyvážení. Při opětovné montáži nože zajištěte, aby byla přítláčná podložka rovná a ne vypouklá. Šroub utáhněte na kroučící moment 35-40 Nm. (V)

2. Po každé sez. né nebo po 25 hodinách vyměňte olej. Nechejte motor běžet, dokud se nezahřeje. **Odpojte kabel zapalovací svíčky.** Demontujte nůž, abyste získali přístup k vypouštěcí zátku na olej. Vypouštěcí zátku na spodní straně sekačky vysroubujte a nechte vytéct olej. Zátku opět zasuňte a motor naplňte novým olejem, SAE 30. (W)
 3. Kabel motorové brzdy by měl být vždy nataven tak, aby se motor zastavil během 3 sekund. POZOR! S nastavením se obraťte na vašeho místního servisního dealera. (X)
 4. Sejměte kryt a vytáhněte vzduchový filtr. (Z1 & Z2)
- Vložku vzduchu vyperte v teplé vodě se saponátem, propláchněte čistou vodou a nechte dokonale uschnout. Na povrch vyčištěné a suché vložky filtru naneste 2-3 lžičky motorového oleje, který nechte vsáknout do vložky filtru.

Přeprava

Odpojte kabel zapalovací svíčky

Než opatrně složíte rukojeť uvolněte z úchyty startovací šňůru, lanko plynu a motorové brzdy. Dbejte, abyste drát/kabel neposkodili. Vyprázdněte nádrž na benzin. Při přepravě sekačky veřejnými dopravními prostředky je z ní třeba vypustit olej a palivo.

Servis

Při objednávání náhradních dílů vždy uveďte výrobní číslo sekačky. Po servisu vždy zkontrolujte hladinu oleje.

Péče o sekačku

Na konci sezóny sekání trávy

1. Vyměňte nůž, svorníky, matice či šrouby, podle potřeby.
2. Důkladně sekačku vyčistěte.
3. Požádejte své místní Servisní středisko o důkladné vyčištění vzduchového filtru a o provedení veškeré údržby či oprav, je-li třeba.
4. Vypusťte olej a benzin z motoru.

Skladování vaší sekačky na trávu

1. Neukládejte sekačku bezprostředně po použití.
2. Vyčkejte vychladnutí motoru, aby se předešlo možnému riziku požáru.
3. Sekačku vyčistěte.
4. Skladujte na chladném a suchém místě, kde bude zajištěna ochrana proti poškození.

Doporučený postup pro servis

Tento výrobek je opatřen unikátním stříbrným a černým identifikačním štítkem s technickými údaji.

Důrazně doporučujeme provádět servis vašeho zařízení nejméně každých dvanáct měsíců a častěji, pokud zařízení používáte k profesionální aplikaci.

Rozvrh údržby motoru

Riďte se hodinovými či kalendářovými intervaly, podle toho, které nastanou dříve. Častější údržba je vyžadována po práci za nepříznivých podmínek.

Po prvních 50 hodinách - vyměňte olej.

Každých 50 hodinách či denně - zkontrolujte úroveň oleje, vyčistěte ochranný kryt a okolí tlumiče výfuku.

Každých 25 hodin či každou sezónu - vyměňte olej, jestliže jste pracovali pod velkým zatížením nebo při vysoké okolní teplotě. Proveďte údržbu čističe vzduchu.

Každých 50 hodin či každou sezónu - vyměňte olej, zkontrolujte lapač jisker (je-li součástí vybavení)

Každých 100 hodin nebo každou sezónu - vyčistěte chladič systém*. Vyměňte zapalovací svíčku.

* Čistěte častěji, pracujete-li za prašných podmínek či v

přítomnosti vzduchem roznášených kousků trávy nebo po dlouhodobém sekání vysoké suché trávy.

Údržba motoru a záruka

Záruku na motor, který je namontován na vaší travní sekačce poskytují výrobce motoru prostřednictvím svých autorizovaných servisních opravářů.

Hledání závady

Motor nestartuje

1. Zjistěte, aby byla páka motorové brzdy v startovací poloze.
2. Zkontrolujte, zda je páčka plynu v poloze '4'
3. Zkontrolujte, zda je v nádrži dost benzínu a zda je krytka vzduchového ventilu čistá.
4. Vyměňte a vysušte zapalovací svíčku.
5. Benzin je možná starý. Vyměňte ho. Po výměně benzínu může chvíli trvat, než se nový benzin profiltruje.
6. Zkontrolujte zda je svorník nebo pevně zatážený. Povolený svorník může způsobit potíže při startování.
7. **Jestliže motor nestartuje ani v tomto případě, odpojte ihned kabel zapalovací svíčky.**
8. **POŘADĚ SE S ODBORNÍKY VE VAŠEM MÍSTNÍM SERVISNÍM STŘEDISKU.**

Nedostatečný výkon motoru a nebo přehřívání

1. Zkontrolujte zda je ovládací páčka plynu v "normální" poloze.
2. Odpojte kabel zapalovací svíčky a nechte motor vychladnout.
3. Vyčistěte okolí motoru a přivodů vzduchu od kousků trávy a jiných nečistot, věnujte pozornost spodní části podvozku, včetně vyvažovacího otvoru pro trávu a ventilátoru.
4. Vyčistěte vzduchový filtr motoru (požádejte vaše místní schválené Servisní středisko o důkladné vyčištění vzduchového filtru motoru).
5. Benzin je možná starý. Vyměňte ho. Po výměně benzínu může chvíli trvat, než se nový benzin profiltruje.
6. **Jestliže má i v této fázi motor nedostatečný výkon a nebo se přehřívá, ihned odpojte kabel zapalovací svíčky.**
7. **POŘADĚ SE S ODBORNÍKY VE VAŠEM MÍSTNÍM SERVISNÍM STŘEDISKU.**

Nadměrné vibrace

1. Odpojte kabel zapalovací svíčky.
2. Zkontrolujte zda je sekačí nůž správně nasazen.
3. Jestliže je nůž poškozený či opotřebovaný, vyměňte jej za nový.
4. Pokud vibrace přetrvávají, uvolněte šroub nože., otočte nůž o 180° a opět šroub nože utáhněte.
5. **Jestliže vibrace stále pokračují, okamžitě odpojte kabel zapalovací svíčky.**
6. **POŘADĚ SE S ODBORNÍKY VE VAŠEM MÍSTNÍM SERVISNÍM STŘEDISKU.**

INFORMACE TYKAJÍCÍ SE ŽIVOTNÍHO PROSTŘEDÍ

Výrobky Husqvarna Outdoor Products jsou vyráběny v souladu s Řídícím systémem pro životní prostředí (ISO 14001), z dílů, které jsou, pokud je to možné, vyráběny způsobem co nejšetřejším k životnímu prostředí, podle výrobních postupů firmy s možností recyklace dílů na konci životnosti výrobku.

- Obalový materiál lze recyklovat a díly z umělé hmoty jsou označeny štítky (pokud je to možné) pro recyklaci dle kategorií.
- Při likvidaci výrobku na konci jeho životnosti je nezbytné zachovávat doporučené postupy s ohledem na ochranu životního prostředí.
- V případě nutnosti Vám bližší informace o likvidaci podá příslušný místní úřad.

LIKVIDACE PALIVA A MAZACÍCH OLEJŮ

- Při manipulaci s palivem a mazivou noste ochranný oděv
- Dbejte, aby nedošlo ke kontaktu likvidovaných látek s pokožkou.
- Před přípravou tohoto výrobku vypusťte benzin a motorový olej.
- O informace o vaší nejbližší stanici provádějící recyklaci/likvidaci se obraťte na příslušný místní úřad.



NElikvidujte použité palivo/olej s odpadem domácnosti.



Odpadní paliva/oleje jsou škodlivé a měly by být likvidovány prostřednictvím pověřeného recyklačního střediska.



Nevylévejte použitá paliva/oleje do vody.



NEspalujte

BEZPEČNOSTNÉ PREDPISY



NeSprávne použitie kosačky môže byť nebezpečné! Kosačka môže spôsobiť vážne zranenia užívateľovi a iným. Upozornenia a bezpečnostné predpisy musia byť dodržiavané, aby sa zachovala prijateľná bezpečnosť a efektívnosť pri použití kosačky. Užívateľ je zodpovedný za dodržiavanie upozornení a bezpečnostných predpisov uvedených v tejto príručke ako aj na kosačke.

Popis znakov na Vašej kosačke Jonsered LM2146M



Upozornenie



Pozorne si prečítajte návod na použitie a uistite sa, že rozumiete riadeniu a všetkým jeho funkciám.



Pri kosení udržiavajte kosačku na zemi. Nakláňanie a dvíhanie kosačky môže spôsobiť prudké vyvrátenie kamienkov.



Dávajte pozor, aby ľudia stojaci po stranách, boli v dostatočnej vzdialenosti od kosačky. Nikdy nekoste, ak sa v kosení oblasti nachádzajú ľudia, obzvlášť deti alebo zvieratá.



Dávajte si pozor na možné odseknutie prstov prípadne rúk. Nikdy sa nepribližujte k rotačnému nožu rukami ani nohami.



Vždy odpojte kábel ku sviečke predtým, ako začnete údržbu, čistenie alebo nastavovanie a takisto v prípade, ak nechávate kosačku na akúkoľvek dobu bez dozoru.



Čepeľ pokračuje v rotácii i po vypnutí stroja. Čakajte až kým všetky časti celkom nezastavia, až potom sa ich môžete dotýkať.

Všeobecné informácie

- Nikdy nedovoľte deťom alebo ľuďom, ktorým nie sú známe tieto pokyny, používať kosačku. Miestne predpisy môžu ohraničovať vek užívateľa.
- Kosačku používajte len spôsobmi a za účelmi, ktoré sú popísané v tomto návode na použitie.
- Nikdy nepoužívajte kosačku ak ste unavení, chorí alebo pod vplyvom alkoholu, drog alebo liekov.
- Užívateľ je zodpovedný za nehody a hazard spôsobené iným ľuďom prípadne majetku týchto ľudí.

Bezpečnosť použitia pohonných látok

UPOZORNENIE - Benzín je vysoko zápalná látka

- Pri manipulovaní s pohonnými látkami a mazadlami noste ochranný odev.
- Vyvarujte sa dotyku s kožou.
- Pred premiestňovaním produktu vyprázdňte nádrž na benzín a motorový olej.
- Benzín uskladňujte v nádobe špeciálne vyrobenej za týmto účelom. Bežné kontajnery z umelej hmoty nie sú vhodné.
- Dopĺňajte benzín len vonku a počas doplňania nádrže nefajčíte.
- Benzín dopĺňajte **PRED** naštartovaním motora. Nikdy neotvárajte nádrž a nedopínajte benzín počas behu motora a v prípade, keď je motor horúci.
- V prípade, že sa vyleje časť benzínu mimo, nikdy sa nesnažte motor naštartovať, ale premiestnite stroj z miesta, kde sa benzín vylial. Vyvarujte sa vznecovaniu akýchkoľvek iskier, kým sa mláky benzínu nevysiaknu.
- Nádrže na benzín a viečka vymieňajte opatrne.
- Pred naštartovaním premiestnite výrobok preč z čerpacej miesta.
- Palivo je potrebné skladovať v chladných priestoroch, mimo dosahu otvoreného ohňa.

Príprava

- Pri použití výrobku noste vždy pevnú obuv a dlhé nohavice.
- Odporúčame použitie ochrany uší.
- Uistite sa, že na trávnej ploche sa nenachádzajú

- žiadne palice, kamene, kosti, káble a iné predmety, ktoré by nôž sekačky mohol prudko vyvrátiť.
4. Pred použitím stroja a po akejkoľvek manipulácii s ním, skontrolujte, či stroj nie je opotrebovaný alebo poškodený a prevedte potrebné opravy.
5. Oprebované, alebo poškodené nože vymeňte spolu s upevnením vcelku, aby sa zachovala rovnováha.
6. Chybný tlmič hluku si dajte vymeniť.

Použitie

1. Nikdy nezapínajte motor v uzavretom priestore, kde sa môžu nahromadiť výfukové plyny (ako kyslíčnik uhoľňatý).
2. Kosačku používajte len za denného svetla, prípadne pri dobrom umelom osvetlení.
3. Pokiaľ je to možné vyvarujte sa použitiu kosačky na vlhkej tráve.
4. Venujte zvýšenú pozornosť koseniu vlhkej trávy, kde môže dôjsť ku šmyku.
5. Pri kosení na kopcoch buďte obzvlášť opatrný na nohy a vždy noste protišmykovú obuv.
6. Koste vždy po obvode kopca, nikdy nie smerom dolu alebo hore kopcom.
7. Zvýšenú pozornosť venujte zmene smeru na kopci.
8. Kosenie na brehoch a kopcoch môže byť nebezpečné. Kosačku nepoužívajte na **brehoch** riek alebo na **strmých** svahoch.
9. Nikdy nečúvajte pri kosení, mohli by ste sa potknúť. Pohybujte sa pomaly, nikdy nebežte.
10. Nikdy nekoste spôsobom, že ťaháte kosačku smerom k sebe.
11. Zastavte motor predtým, ako kosačku tlačíte cez iné povrchy ako je tráva, a keď ju premiestňujete z a na kosené miesto.
12. Nikdy nepoužívajte kosačku s poškodenými chráničmi alebo bez chráničov v určenej polohe.
13. Neprekračujte určenú rýchlosť motora a nemeňte dané nastavenie. Prilíšna rýchlosť je nebezpečná a skracaie životnosť kosačky.
14. Pred naštartovaním uvoľnite všetky nože a pohybové spojky.
15. Vždy, a obzvlášť pri štartovaní motora, sa nedotýkajte ani rukami ani nohami rezných častí stroja.
16. Nenakláňajte kosačku, keď zapínate motor.
17. Nikdy nedvíhajte a neprenášajte kosačku pokiaľ je motor v prevádzke.
18. Zásuvka prívodu elektrickej energie môže byť horúca - zaobchádzajte s ňou opatrne.
19. Nikdy sa nesnažte nič nastavovať na kosačke, keď je motor horúci.
20. Zastavte motor a počkajte, kým sa nôž zastaví predtým, než:
 - nechávate kosačku bez dozoru na akúkoľvek dobu.
21. Uvoľnite páku "Funkčná poloha" a zastavte tak motor. Počkajte, kým sa nôž nezastaví, odpojte kábel ku sviečke a počkajte, kým motor nevychladne:
 - začnete čerpať pohonné látky,
 - odstránite blokujúci predmet,
 - začnete kontrolu, čistenie alebo prácu na spotrebiči,
 - ak narazíte na predmet, nepokračujte v kosení, kým sa nepresvedčíte, že celá kosačka funguje absolútne bezpečne,
 - ak kosačka začne neobvykle vibrovať, okamžite ju prekontrolujte. Nadmerná vibrácia môže spôsobiť zranenie.

Oprava a uskladňovanie

1. Udržujte všetky závit, matice a skrutky pevne zatahnuté, aby ste si boli istý, že použité kosačky je bezpečné.
2. Pre vlastnú bezpečnosť vymeňte opotrebované alebo poškodené súčiastky.
3. Na výmenu používajte len nože, upevňovacie skrutky noža, medzerník, alebo rotor špecificky určené pre tento výrobok.
4. Nikdy neskladujte kosačku s pohonnými látkami v nádrži vo vnútri budov, kde plyny môžu vznietiť

BEZPEČNOSTNÉ PREDPISY

- oheň alebo iskru.
- Do uzavretých priestorov uskladňujte kosačku len vtedy, keď motor vychladol.
 - Pre zníženie možného rizika vyvolať oheň, udržiajte motor, tlmič, batériu a nádrž na benzin očistené od

- trávy, listia a prebytočného oleja.
- AK potrebujete vypláchnuť nádrž, robte tak len vonku.
 - Počas nastavovania stroja buďte opatrní, aby nedošlo k zaseknutiu prstov medzi pohybujúcimi sa nožmi a pevnými časťami stroja.

POKYNY NA ZASTAVENIE

- Nastavte dolnú rúčku do správnej polohy. **(A)**
- Upevnite dolnú rúčku a uistite sa, že jej konce sú umiestnené v správnej západke na oboch stranách kosačky **(B)**.
- Nasuňte umelohmotné zásuvky na oboch stranách. **(C)**
- Upevnite hornú rúčku. Poznámka: podložka medzi kridlové matice a rúčku. **(D)**

Brzda na ručnej páke

- OBIDVE BRZDY NA RUČNEJ PÁKE MUSIA BYŤ NAMONTOVANÉ PRED POUŽITÍM**

- Stroj je vybavený dvoma brzdami, jedna je označená písmenom **H** a druhá písmenom **V**.
- Na zaistenie ručnej páky do fixnej polohy pripevnite brzdy tak, ako je to zobrazené na obr. **E**.
- Brzdu **H** umiestnite na pravú a brzdu **V** na ľavú stranu.

Štartovanie trhnutím

- Odpojte kábel, ktorý vedie ku sviečke. Brzdy musíte uvoľniť potiahnutím páky FP k rúčke pred vytiahnutím lanka.
- Zatiahnite páku Funkčná Poloha a uvoľnite brzdy na motore. **(F)**
- Umiestnite lanko do lankového vedenia na dolnej rúčke.
- Umiestnite lanko do lankového vedenia na hornej rúčke. **(G)**

Nádrž na olej

- Naplňte nádrž na olej v motore. Jedna fľaša správneho množstva oleja (SAE 30) je priložená ku kosačke.

NASTAVENIE VÝŠKY SKOSU

- Pred nastavením **odpojte kábel ku sviečke**.
- Na dosiahnutie požadovanej výšky skosu, posuňte osky medzi štrbinky. **(H1) & (H2)**.

POZNÁMKY O MOTORE

Olej

- Pravidelne a po každých piatich hodinách prevádzky kontrolujte hladinu oleja.
- Doplňte hladinu oleja tak, aby na ponornom meradle vždy dosahovala značku **PLNÁ**.
- Používajte dobrú kvalitu SAE 30 oleja pre štvrtaktné motory.
- Olej sa doplní nasledovne: **(J)**
 - odskrutkujte viečko nádrže na olej
 - doplňte olej po značku **PLNÁ** na ponornom meradle)
- Olej vymeňte po prvých piatich hodinách prevádzky a potom po každých 25 hodinách prevádzky.
- Olej mente vždy, keď je motor teplý (ale nie horúci), nikdy nerobte žiadnu údržbu, keď je motor horúci.

Benzin

- Používajte priamo načerpaný štandardný

bezolovnatý benzin.

NIKDY NEPOUŽÍVAJTE OLOVNATÝ BENZÍN

Použitie olovnatého benzínu spôsobí dymenie výfuku a trvalé poškodenie motora, ktorý má zabudovaný katalický konvertor.

- Nikdy nedopĺňajte nádrž na pohonné látky, keď je motor horúci.
- Nikdy nefajčíte, keď doplňate nádrž na pohonné látky.
- Nedopĺňajte nádrž na pohonné látky, keď je motor v prevádzke.
- Abý sa do pohonných látok nedostali nečistoty, odstráňte pred odskrutkovaním zo zátky nádrže trávu a nečistoty.
- Doporučujeme doplniť nádrž cez lievik s filtrom.
- Pred našťartovaním vždy očistíte benzín, ktorý sa vylial mimo.

ŠTARTOVANIE A ZASTAVENIE

- Umiestnite kosačku na rovnú plochu bez štrku, kameňov a podobne. Nádrž naplňte bezolovnatým benzínom, **nie miešajte s olejom. (K)**
- Nádrž na pohonné látky nedopĺňajte, pokiaľ je motor v chode. Škrvny od benzínu, spôsobené vyliatím, by sa mali odplaviť vodou, najlepší prúdom vody z hadice. Dávajte pozor, aby sa voda nedostala do motora.
- Zapojte kábel ku sviečke.

Kontrolný Regulator Vstrekovania (ak ho má Váš model)

Pred našťartovaním posuňte kontrolný spínač rýchlosti motora do polohy **RÝCHLO '+'**. **(L)**

1. Našťartovanie studeného motora

Pred našťartovaním studeného motora, stlačte sýtič **trikrát**. (Taktiež v prípade, že sa motor zastavil z dôvodu nedostatku pohonných látok, tieto doplňte a

stlačte sýtič **trikrát**). **(M)**

2. Našťartovanie teplého motora

POZNÁMKA: Pri šťartovaní už teplého motora nie je použitie sýtiča zvyčajne potrebné. Hoci v studenom počasí (55°F / 13°C alebo menej) môže byť použitie sýtiča opakovane požadované.

- Pred našťartovaním motora, potiahnite páku Funkčná Poloha k hornej rúčke až na doraz. Páku musíte držať v tejto polohe, aby ste udržali motor v chode. **(N)**
- Uvoľnenie páky Funkčná Poloha zastaví motor v priebehu 3 sekúnd.**
- Motor našťartujte silným vytiahnutím šťartovacej rúčky nahor. **(P)**
- Zastavenie motora**
Uvoľnite páku Funkčná Poloha.

POUŽITIE

Vzhľadom k limitu kizkosti motora by sa kosačka nemala používať na nerovnostiach s prevýšením vyšším ako je 30°. **(Q)**

Pred započatím kosenia by ste mali odstrániť z kosenej plochy predmety ako sú vetvičky, hračky, kamene, korene a podobne. **(R)**

Vyvarujte sa styku nožov s predmetmi ako sú kamene, korene a podobne. Mohlo by to spôsobiť poškodenie motora.

Počas najaktívnejšieho obdobia rastu, koste trávu dvakrát týždenne.

Nikdy neskoste viac ako tretinu výšky porastu trávy, obzvlášť pri suchom počasí. **(S)**

Kosenie začnite s najvyšším nastavením výšky skosu. Skontrolujte výsledný stav a potom nastavte výšku skosu do požadovanej polohy. Koste pomaly alebo v prípade, že je tráva vysoká, pokoste ju dvakrát za sebou.

ÚDRŽBA

Pred začatím akejkolvek opravy, čistenia alebo nastavovania, **vždy najskôr odpojte kábel ku sviečke**. Po 5 hodinách použitia by sa mali skontrolovať, či sú všetky matice, závitky a skrutky bezpečne utiahnuté. Skontrolujte stav oleja. Ak nakláňate kosačku za účelom čistenia, stlačte rúčku dolu až k úrovni zeme. Vyhnite sa tak možnému vyliatiu oleja alebo pohonných látok.

Pravidelne

1. Odstráňte trávu, lístie a podobne z kosačky prúdom vody z hadice, prípadne kefkou. (T)
2. Skontrolujte hladinu oleja.

Buďte opatrní pri manipulovaní s nožmi, ostré hrany by mohli spôsobiť vážne zranenia. POUŽÍVAJTE RUKAVICE Po 50 hodinách alebo 2 rokoch prevádzky (podľa toho, čo je skôr), vymeňte kovový nôž bezohľadu na jeho stav.

Ak je nôž poškodený alebo prasknutý, vymeňte ho za nový.

1. Zaostrenie a proporcionálne vyváženie rezného noža.
Odpojte kábel ku sviečke. Vyberte rezný nôž a odnesť ho do servisného strediska na zaostrenie a odstránenie disproporcií. Pri opätovnom upevňovaní noža sa uistite, že používaná súčastka je rovná a nepoškodená. Uťahnite závitky k rotoru na 35 - 40 Nm. (V)
2. Olej vymieňajte po každej sezóne alebo po 25 hodinách použitia. Motor nechajte v chode, až kým sa nezohreje.
Odpojte kábel ku sviečke. Odstráňte nôž tak, aby ste získali prístup k odpadovej zátku na olej. Zátku otvorte pod kosačkou a nechajte olej voľne vytiecť. Zátku naspäť zatiahnite a nádrž naplňte novým olejom, SAE 30. (W)
3. Brzdový kábel motora by mal byť vždy nastavený tak, aby sa motor zastavil v priebehu 3 sekúnd. **POZOR!** Na nastavenie vždy kontaktujte Vášho autorizovaného servisného dealera. (X)
4. Odstráňte kryt a vyberte vzduchový filter. (Z1 & Z2)
5. Filter vyčistite teplou mydlovou vodou a dosucha vytrite. Pridajte 2-3 lyžičky oleja a rovnomerne ich rozotrite po filteri.

Prerava

Odpojte kábel ku sviečke

Pred opatrným zložením rúčky, z nej odpojte kábel / vedenie. Vyvarujte sa poškodeniu kábla / vedenia. Vyprázdnite nádrž na benzín. Pri prerave kosačky vo vozidlách verejnej dopravy musí byť z kosačky odstránený olej a pohonné látky.

Servis

Pri objednávaní náhradných dielov, vždy uďte aj číslo kosačky. Po oprave vždy skontrolujte hladinu oleja.

Starostlivosť

Na konci sezóny kosenia

1. Vymeňte nôž, skrutky, závitky a matice, ak je to potrebné.
2. Celú kosačku dobre vyčistite.
3. V miestnom servisnom stredisku požiadajte o vyčistenie vzduchového filtra a prípadne o prevedenie potrebných opráv.
4. Z motora vylejte benzín a olej.

Uskladnenie

1. Nikdy neuskladňujte kosačku hneď po použití.
2. Počkajte, kým motor vychladne, predídete tým prípadnému riziku možného vznietenia sa.
3. Kosačku vyčistite.
4. Kosačku uskladňujte na chladnom a suchom mieste, kde sa nezničí.

Doporúčenia v údržbe

Váš výrobok je jedinečne identifikovaný strieborno-čiernym štítkom parametrov výrobku. Vysoko doporučujeme skontrolovať stav stroja minimálne každých dvanásť mesiacov, častejšie pri profesionálnom použití stroja.

Plán údržby motora

Postupujte podľa hodín alebo intervalov v kalendári čo nastane skôr). Častejšia údržba sa vyžaduje pri prevádzke v nepriaznivých podmienkach.

Prvých 5 hodín

Vymeňte olej
Každých 5 hodín alebo denne - Skontrolujte hladinu oleja, vyčistite chránič na prsty a tlmič.

Každých 25 hodín alebo každú sezónu - Vymeňte olej ak je stroj silne zaťažovaný alebo pracuje vo vysokých teplotách prostredia. Preved'te údržbu čistíčky vzduchu.

Každých 50 hodín alebo každú sezónu - Vymeňte olej, skontrolujte lôžko sviečok, ak je vo Vašom modeli.

Každých 100 hodín a každú sezónu -Vyčistite chladiaci systém*. Vymeňte sviečky.

* V prašných podmienkach, za prítomnosti nečistôt zo vzduchu a pri dlhšom kosení vysokej a suchej trávy, je potrebné častejšie čistenie.

Údržba motora a Záruka

Motor, ktorým je opatrená Vaša kosačka je pod zárukou výrobcu motora.

Pri nájdení chyby

Motor sa nenašartuje

1. **Uistite sa, že FP páka je v štartovacej polohe.**

2. Skontrolujte, či je kontrolná páka v polohe '+'.
3. Skontrolujte, či máte dostatok pohonných látok v nádrži a kryt vzduchového filtra je čistý.
4. Vyberte sviečku a vysušte ju.
5. Benzín by mohol byť prestáty a preto ho vymeňte. Je možné, že po výmene benzínu chvíľu potrvá, kým nový benzín prejde filtrom.
6. Skontrolujte, či skrutka noža je pevne utiahnutá. Uvoľnená skrutka môže spôsobiť problémy pri štartovaní.
7. **Ak sa motor ešte stále nenašartuje, okamžite odpojte kábel, ktorý vedie ku sviečke.**
8. **VYHLADAJTE NAJBLIŽŠIE AUTORIZOVANÉ SERVISNÉ STREDISKO.**

Motor nemá dostatočnú silu a / alebo Prehrievanie

1. Skontrolujte, či je kontrolná páka v polohe "NORMAL".
2. Odpojte kábel, ktorý vedie ku sviečke a nechajte motor vychladnúť.
3. Odstráňte nánosy trávy a nečistoty z okolia motora a miest, kde prúdi vzduch, ako aj pod krytom vrátane odpadového otvoru na trávu a ventilátora.
4. Vyčistite vzduchový filter v motore. (Požadajte najbližšie autorizované servisné stredisko o dôkladné vyčistenie vzduchového filtra v motore.)
5. Benzín by mohol byť prestáty a preto ho vymeňte. Je možné, že po výmene benzínu chvíľu potrvá, kým nový benzín prejde filtrom.
6. **Ak motor ešte stále pracuje slabo a / alebo sa prehrieva, okamžite odpojte kábel, ktorý vedie ku sviečke.**
7. **VYHLADAJTE NAJBLIŽŠIE AUTORIZOVANÉ SERVISNÉ STREDISKO.**

Motor príliš vibruje

1. Odpojte kábel, ktorý vedie ku sviečke.
2. Skontrolujte, či je nôž správne namontovaný.
3. Ak je nôž poškodený alebo opotrebovaný, vymeňte ho za nový.
4. V prípade, že vibrácia pretrváva, uvoľnite závit na noži, otočte nôž o 180 stupňov a znova upevnite závit na noži.
5. **Ak motor ešte stále príliš vibruje, okamžite odpojte kábel, ktorý vedie ku sviečke.**
6. **VYHLADAJTE NAJBLIŽŠIE AUTORIZOVANÉ SERVISNÉ STREDISKO.**

INFORMÁCIE OHLADNIE OCHRANY ŽIVOTNÉHO PROSTREDIA

Výrobky firmy Husqvarna sú vyrobené na základe Riadiaceho systému ochrany životného prostredia (ISO 14001), ktorý využíva (tam, kde je to využiteľné) komponenty vyrobené spôsobom, ktorý v súlade s firemnými postupmi a s potencionálnym recyklovaním na konci životnosti produktu, rešpektuje podmienky ochrany životného prostredia.

- Obal je zhotovený z recyklovateľného materiálu a umelohmotné časti sú označené (tam, kde je to využiteľné) kategóriou recyklovania.
- Pri produktoch s limitovanou životnosťou je nutné brať do úvahy ochranu životného prostredia.
- V prípade potreby získania informácií o likvidácii odpadu, kontaktujte miestny úrad.

LIKVIDÁCIA POHONNÝCH LÁTOK A MAZACÍCH OLEJOV

- Pri manipulovaní s pohonnými látkami a mazadlami noste ochranný odev.
- Vyvarujte sa dotyku s kožou.
- Pred premiestňovaním produktu vyprázdnite nádrž na benzín a motorový olej.
- Informácie o najbližšej likvidačnej stanícii odpadu a recyklovania získate na miestnom úrade.



Použitie pohonné látky a oleje nevyliavajte do odpadu z domácnosti.



Odpadové pohonné látky a oleje sú nebezpečné. Môžu však byť recyklované a mali by sa likvidovať za pomoci overených prostriedkov.



Použitie pohonné látky a oleje nevyliavajte do vody.



Nespalujte.

VARNOSTNA NAVODILA



Pri nepravilni uporabi, je kosilnica lahko nevarna. Lahko povzroči resne poškodbe, tako uporabniku, kot drugim. Za zagotovitev primerne varnosti in učinkovitosti pri uporabi kosilnice, je zato potrebno upoštevati opozorila ter navodila za varnost. Uporabnik je odgovoren za upoštevanje opozoril ter navodil za varnost, ki se nahajajo v navodilih ter na kosilnici.

Razlaga simbolov na vaši Jonsered LM2146M



Opozorilo



Preberite navodila za uporabo in se prepričajte, da razumete vse kontrolne funkcije in njihovo delovanje.



Kosilnico, ki je v pogonu, morate imeti vselej na tleh. Nagibanje ali dvigovanje ima lahko za posledico sprožitve kamnov izpod kosilnice.



Pričujoči naj bodo na varni razdalji. Nikoli ne kosite, kadar so drugi ljudje in zlasti še otroci ali hišne živali na področju košenja.



Pazite na stopala in prste. Svojih rok in stopal ne dajajte v bližino vrtečega se rezila.



Odklopite svečko predno se lotite kakršnihkoli vzdrževalnih del, čiščenja ali uravnavanja kosilnice ter kadar jo nameravate pustiti brez nadzorstva, ne glede na dolžino časa.



Rezilo se ne preneha vrteti takoj po izključitvi kosilnice. Počakajte. Kosilnice se ne dotaknite preden se vsi vrteči deli aparata popolnoma ne ustavijo.

Splošno

- Nikoli ne dovolite, da bi kosilnico uporabljali otroci ali ljudje, ki teh navodil ne poznajo. Regionalni pravilnik morebiti omejuje starost uporabnika kosilnice.
- Kosilnico vselej uporabljajte le na način in v namene, opisane v teh navodilih.
- Kosilnice nikoli ne uporabljajte, kadar ste utrujeni, bolni ali pod vplivom alkohola, zdravil oz. drog.
- Uporabnik oz. upravitelj kosilnice je odgovoren za nezgode in nesreče, ki jih povzročijo drugim oz. njihovemu premoženju.

Varnost glede goriva

OPAZORILO - Gorivo je visoko vnetljivo

- Pri rokovanju z gorivi in mazivi morate nositi zaščitna oblačila.
- Izogibajte se stiku z kožo.
- Pred transportom proizvoda odstranite gorivo in motorno olje.
- Gorivo hranite na hladnem in sicer v embalaži, ki je temu namenjena. Praviloma je plastična embalaža neprimerna.
- Tank z gorivom polnite vedno le na prostem in pri tem opravilu nikoli ne kadite.
- Gorivo dodajte **PREDEN** poženetu motor. Pokrovska na tanku za gorivo nikoli ne odstranjujete, ko je motor še v pogonu ali ko je motor vroč. Enako velja za dolivanje goriva v tank.
- Kadar se gorivo polije po tleh, ne poženite motorja, ampak kosilnico najprej premaknite stran od politega področja. Izognite se vsem oblikam vžiga, dokler se hlapi ne razkropijo.
- Skrbno privijte pokrovske nazaj na tank za gorivo ter na embalažo.
- Preden poženetu motor, premestite napravo stran od mesta, kjer ste dodajali gorivo.
- Gorivo morate shranjevati v hladnem prostoru, daleč od odprtega ognja.

Priprava

- Med uporabo tega aparata bodite vedno obuti v čvrsto obutev in nosite dolge hlače.

- Priporoča se uporaba ščitnikov za ušesa.
- Zagotovite, da bo trata očiščena vseh palic, kamnov, kosti, žic ali odpadkov; rezilo jih lahko sproži.
- Pred uporabo ali po kakršnemkoli trku aparata (udarec ali padec aparata), se prepričajte, da aparat ni obrabljen ali poškodovan in ga po potrebi popravite.
- Obraobljene dele nadomestite skupaj z nastavki v setu, da bi ohranili uravnoveženost.
- Glušnice, ki ne delujejo, zamenjajte.

Uporaba

- Ne poganjajte motorja v zaprtih prostorih, kjer se lahko naberejo izpušni plini (ogljikov monoksid).
- Kosilnico uporabljajte le pri dnevni svetlobi oz. dobri umetni svetlobi.
- Izogibajte se uporabi kosilnice na mokri travi, če je to le mogoče.
- Pri uporabi v mokri travi bodite previdni, da vam ne spodrsne.
- Bodite še zlasti previdni pri uporabi kosilnice na pobočjih, da vam ne bi zdrsnilo. Nosite obutev, ki ne drsi.
- Na pobočjih kosite vzdolž pobočja, nikoli po pobočju navzgor ali navzdol.
- Pri zamenjavi smeri košenja na pobočjih, bodite izjemno previdni.
- Košenje na bregovih in strminah je lahko nevarno. Ne kosite na **bregovih** ter **strmih** pobočjih.
- Pri košnji nikoli ne hodite ritensko, lahko padete. Hodite in nikoli ne tecite.
- Nikoli ne režite trave tako, da koso vlečete proti sebi.
- Kadar kosilnico potiskate preko površin, ki jih ne prekriva trava in kadar prenašate kosilnico s prostora ali na prostor, kjer boste kosili, naj bo motor kosilnice vedno izključen.
- Nikoli ne uporabljajte kosilnice s poškodovanimi varnostnimi deli oz. brez njih.
- Motorja ne poganjajte pri preveliki hitrosti in ne spreminjajte nastavkov na krmilni napravi. Prevelika hitrost je nevarna in skrajšuje življensko dobo kosilnice.
- Pred pogonom izključite vse sklopke za rezila in pogon.
- Z rokami in nogami se ne približujte rezilnim delom aparata, posebno pri vžiganju motorja.
- Ne nagibajte kosilnice, ko je motor v pogonu.
- Ne dvigujte in ne prenašajte kosilnice, ko je motor v pogonu.
- Kabel za svečko je lahko vroč - ravajte previdno.
- Ne lotevajte se vzdrževalnih del na kosilnici, ko je motor še vroč.
- Izključite kosilnico in počakajte, da se rezilo preneha vrteti:
 - predno pustite kosilnico brez nadzora, ne glede na dolžino časa.
- Da ustavite motor, spustite kontrolno ročico upravitelja, počakajte, da se ustavi rezilo, izklopite kabel za svečke in počakajte, da se motor ohladi:
 - pred dolivanjem goriva,
 - predno čistite blokade,
 - predno čistite, pregledujete ali delate na napravi,
 - V primeru, da zadene ob tuj predmet. Kosilnice ne uporabljajte, dokler niste povsem prepričani, da je kosilnica v celoti v varnem stanju za uporabo,
 - če začne kosilnica nenormalno vibrirati, takoj preverite. Prekomerno vibriranje lahko povzroči poškodbo.

Vzdrževanje in hramba

- Poskrbite, da bodo vsi vijaki in matice tesno priviti, da bi zagotovili varno uporabo kosilnice.
- Zaradi varnosti nadomestite obrabljene ali poškodovane dele.
- Uporabljajte le nadomestne dele, ki so specificirani za to napravo : rezila, nastavke za rezila, podložke in rotor.
- Nikoli ne hranite kosilnice, ki ima v tanku gorivo, v zaprtem prostoru, kjer lahko hlapi dosežejo odprti plamen ali iskre.

VARNOSTNA NAVODILA

- Počakajte, da se motor ohladi, predno ga shranite v zaprtem prostoru.
- Da bi zmanjšali nevarnost požara, naj bo prostor, kjer hranite motor, glušnik, baterijo in gorivo čist in brez trave, listja ali odvečnih maziv oz maščob.
- Kadar je potrebno izprazniti tank za gorivo, morate to opraviti na prostem.
- Bodite previdni pri prilagojevanju kosilnice, da bi preprečili zagozditev prstov med gibljive in mirujoče dele naprave.

NAVODILA ZA MONTAŽO

- Namestite spodnji ročaj v ustrezni položaj. **(A)**
- Spodnje držalo namestite tako, da se oblikovani končnici pravilno prilegata v za to pripravljene odprtini ob straneh kosilnice. **(B)**
- Vstavite plastične čepe na obeh straneh. **(C)**
- Montirajte zgornji ročaj. Ne pozabite na tesnilo med krilno matico in ročajem. **(D)**

Čepi za ročaj

* OBA ČEPA ZA ROČAJ MORATA BITI MONTIRANA PRED UPORABO

- V embalaži boste našli 2 čepa, eden je označen z **H** in drugi z **V**.
- Da bi vključili ročaj za stalen položaj, pritrdite čepa, kot kaže slika **(E)**.
- Namestite **H** čep na desno in **V** čep na levo stran.

Zagon na poteg

- Izključite kabel za svečko.
- Zavoro morate sprostiti tako, da potegnete OPC vzvod v smeri proti ročaju, še preden potegnete za vrvi.**
- Potegnite ročko, s katero sprostimo zavoro na motorju. **(F)**
- Namestite vrvi v vodilo za vrvi na spodnjem ročaju.
- Namestite vrvi v vodilo za vrvi na zgornjem ročaju. **(G)**

Polnjenje z gorivom

- Napolnite motor z gorivom. Kosilnici SAE 30 je priložena platenka z ustrežno količino goriva.

NASTAVITEV VISINE REZILA

- Pred nastavljanjem odstranite kabel za vžigalno svečko.**
- Pomaknite osi koles med nastavitvenimi režami v željen položaj. **(H1) & (H2)**

INFORMACIJE O MOTORJU

Olje

- Nivo olja preverjajte ob rednih časovnih presledkih in tudi po vsakih petih urah uporabe.
- Dodajte olje po potrebi, da bo nivo olja dosegel označbo FULL - POLNO na merilni palici za olje.
- Uporabljajte olje dobre kvalitete SAE 30 s štirimi črticami.
 - Polnjenje z oljem: **(J)**
 - Odstranite pokrovček za olje
 - Napolnite do označbe FULL - polno - na merilni palici.
- Zamenjajte olje po prvih petih urah uporabe - zatem pa vsakih 25 delovnih ur.
- Olje vedno zamenjajte, ko je motor topel - toda ne vroč - nikoli se ne lotite vzdrževalnih del na vročem motorju.

Gorivo

- Uporabljajte svež neosvinčen bencin običajne kategorije.
- VEDNO UPORABLJAJTE NEOSVINČENO GORIVO**
Osvinčeno gorivo povzroča izpušne pline, kateri so nepopravljivo škodljivi za motorje, ki imajo vgrajene katalitične pretvornike.
- Ne polnite tanka za gorivo, ko je motor še vroč.
- Pri polnjenju tanka za gorivo, ne kadite.
- Ne polnite tanka za gorivo, ko je motor v pogonu.
- Da ne bi v gorivni sistem nanesli umazanije, obrišite vso travo in umazanijo s pokrovčka na tanku, še predno ga odvijete.
- Prepročeno je, da tank napolnite skozi lijak s filtrom.
- Obrišite polito gorivo, preden poženet motor.

ZAGON IN USTAVLJANJE

- Kosilnico postavite na ravno površino, kjer ni peska, kamenčkov in podobnega. Napolnite bencinski tank z neosvinčenim gorivom, **ki ni pomešano z oljem. (K)**
 - Ne natakajte goriva v kosilnico, kadar teče motor. Če gorivo po nesreči polijete, morate vsak madež nujno sprati z vodo. Pri tem bodite previdni, da ne bo voda prišla v motor.
 - Priključite kabel za vžigalno svečko.
- Vzvod za Kontrolo Pogona (če je namontiran)**
Preden zaženete motor, premaknite ročico za kontrolo hitrosti v položaj HITRO +. **(L)**
- Pržižiganje hladnega motorja**
Preden prižgete hladen motor, **trikrat** močno pritisnite na gumb za dodajanje zraka. (Tudi v primeru, ko se je motor ustavil zaradi pomanjkanja goriva, napolnite motor in **trikrat** pritisnite gumb za dodajanje zraka.) **(M)**
 - Pržižiganje že ogretega motorja**
Zapomnite si: kadar ponovno vžigamo že ogret motor, dodajanje zraka običajno ni potrebno. V hladnem vremenu s temperaturami pod 13 stopinj celzija pa bo morda ponovno potrebno pritisniti gumb za dodajanje zraka.
 - Preden poženet motor, potisnite varnostni ročaj do zgornjega ročaja. V tem položaju mora ostati ves čas, če želite, da motor teče. **(N)**
 - Če spustite varnostni ročaj, se bo motor ustavil v treh sekundah.**
 - Poženet motor, tako da močno potegnete navzgor startno ročico. **(P)**
 - Ustavitvev motorja**
Spustite varnostno ročko.

UPORABA

Zaradi nevarnosti drsenja se kosilnico ne sme uporabljati na terenih, katerih naklon je večji od 30 stopinj. **(Q)**

Preden pričnete kositi, odstranite s trate vse vejice, igrače in kamne. **(R)**

Ne usmerjajte rezila čez ovire kot so kamni, korenine in drugo, saj to lahko povzroči okvaro motorja.

Travo strižite dvakrat tedensko, ko je v fazi najbolj

intenzivne rasti.

Nikoli ne postrizite več kot tretjino dolžine trave, zlasti ne v sušnem obdobju. **(S)**

Pri prvi košnji rezilo naravnajte na najvišjo višino za striženje.

Oglejte si, kako je trava zdaj postrizena in šele nato znižajte kosilnico. Kadar je trava že visoka, kosite travo počasi ali jo kosite dvakrat.

VZDRŽEVANJE

Preden se lotite popraviljanja, čiščenja ali vzdrževalnih del na kosilnici, vedno odstranite kabel za vžigalno svečko.

Po 5 urah uporabe je potrebno preveriti, kako so vsi navoji, maticе in vijaki ustrezno pritiiti. Preverite gorivo. Ročaj položite na tla, kadar nagibate kosilnico, da bi jo očistili. S tem boste preprečili, da bi se olje in gorivo razlivalo.

Redno

- Sperite kosilnico ali s ščetko odstranite vso travo, listje in drugo. **(T)**
- Preverjajte nivo olja.

VZDRŽEVANJE

Z rezilom vselej ravnajte previdno, ostri robovi lahko povzročijo poškodbe. **UPORABLJAJTE ROKAVICE** Po 50-tih urah košenja oz 2 letih uporabe, (karkoli je prej), morate rezila prenoviti - in sicer ne glede na njihovo stanje.

Če je rezilo počeno ali poškodovano, ga nadomestite z novim.

1. Brusenje in naravnavanje rezila
Odstranite kabel za vžigalno svečko. Odstranite rezilo in ga odnesite v delavnico, kjer vam ga bodo nabrusili in naravnali. Ko ga ponovno montirate, se prepričajte, da je tesnilo pritrjeno ravno in ne ukrivljeno. Matični vijak privijte do navora 35-40 Nm. **(V)**
2. Olje zamenjajte po vsaki sezoni ali po 25 urah košenja. Pustite teči motor, da se segreje.
Odstranite kabel za vžigalno svečko. Odstranite rezilo, da boste lažje dosegli do začepnega zamaška za olje. Odprite posodo za olje na sodnji strani kosilnice in pustite, da olje odteče. Namestite zamašek in nalijte sveže olje, SAE 30. **(W)**
3. Kabel za zaustavitev motorja mora biti naravn tako, da ustavi motor po največ treh sekundah. **POZOR!** Kabel naj vam naravna pooblašeni serviser. **(X)**
4. Odstranite pokrov in vzemite ven filter zračni filter. **(Z1 & Z2)**
5. Filter očistite s toplo milnico in ga popolnoma osušite.
Dve do tri žlice olja enakomerno razporedite preko filtra.

Prevoz

Odstranite kabel za vžigalno svečko.

Odvijte kabel z ročaja in ga pazljivo zložite. Pazite, da kabla ne poškodujete. Spraznite tank za gorivo. V motorju ne sme biti olja in ne goriva, kadar kosilnico prevažamo z javnim prevozom.

Servisiranje

Kadar naročate rezervne dele, vedno navedite produkcijsko številko kosilnice. Po servisiranju vedno preverite nivo olja.

Vzdrževanje

Po zaključku sezone košenja

1. Po potrebi nadomestite rezila, nastavke, matice in vijake.
2. Temeljito očistite kosilnico.
3. Pri vašem lokalnem servisnem centru prosite, da vam očistijo zračni filter in opravijo servis ter popravila, ki so morebiti potrebna.
4. Izpraznite olje in bencin iz motorja.

Shranjevanje vaše kosilnice

1. Ne shranite kosilnice neposredno po uporabi.
2. Počakajte, da se motor ohladi, da se izognete potencialni nevarnosti ognja.
3. Očistite kosilnico.
4. Spravite v hladnem, suhem prostoru, kjer je kosilnica zaščiten pred vlago.

Priporočila glede servisiranja

Vaš stroj je opremljen s srebrno-črno etiketo. Priporočamo vam, da napravo servirate vsaj enkrat na leto, pri profesionalni uporabi pa pogosteje.

Program vzdrževanja motorja

Sledite lahko koledarskemu merjenju ali pa številu ur obratovanja, katerikoli nastopi prvi. Pri uporabi v okoliščinah, ki niso blizu idealnim, mora biti servisiranje bolj pogosto.

Prvih pet ur - zamenjajte olje

Vsakih pet ur ali vsakodnevno - Preverite nivo olja, test z čistim prstom, očistite področje ob glušniku.

Vsakih 25 ur ali vsako sezono - Zamenjajte olje, če kosite v težavnih razmerah ali pri visoki temperaturi. Preglejte filter zraka.

Vsakih 50 ur ali vsako sezono - Zamenjajte olje. Preglejte lovilec isker, če ga imate.

Vsakih 100 ur ali vsako sezono - Očistite hladilni sistem*.

* V prašnih razmerah morate kosilnico pogosteje očistiti, prav tako kadar je v zraku veliko onesnaževalnih delcev ter po dolgotrajnem košenju visoke in suhe trave.

Servisiranje motorja in garancija

Motor, ki je namontiran v vašo kosilnico ima garancijo proizvajalca motorjev.

Iskanje napak

Motor ne gre v pogon

1. **Prepričajte se, da sta ročica OPC v startnem položaju.**
2. Preverite, da je kontrolna ročica v položaju +
3. Poskrbite, da bo dovolj goriva v tanku in da je zračni ventilator čist.
4. Odstranite in osušite svečko.
5. Gorivo je lahko postano - zamenjajte ga. Ko ste gorivo zamenjali, lahko trajajo nekaj časa, da sveže gorivo pride do motorja.
6. Preverite, če je nastavek za rezilo tesno privit. Prerahlje privit nastavek lahko povzroči težave pri zagonu motorja.
7. Če motor kljub temu ne gre v pogon, takoj odklopite kabel za svečko.
8. **POSVETUJTE SE S SVOJIM LOKALNIM POOBlašČENIM SERVISNIM CENTROM .**

Šibka moč motorja in/ali pregrevanje

1. Preverite, če je vzvod za kontrolo pogona v 'normalni' poziciji.
2. Odklopite kabel za svečko in pustite, da se motor ohladi.
3. Očistite travne odrezke in druge tujke iz okolice motorja in zračnih vhodov ter tudi s spodnje strani ogrodja. Ne pozabite na praznilni žleb in ventilator.
4. Očistite zračni filter na motorju (Prosimo, da to dosledno opravi vaš lokalni pooblašeni servisni center).
5. Gorivo je lahko postano - zamenjajte ga. Ko ste gorivo zamenjali, lahko trajajo nekaj časa, da sveže gorivo pride do motorja.
6. **Če motorju še vedno primanjkuje moči in/ali se še vedno pregreva, takoj odklopite kabel za svečko.**
7. **POSVETUJTE SE S VAŠIM LOKALNIM POOBlašČENIM SERVISNIM CENTROM .**

Prekomerno vibriranje

1. Odklopite kabel za svečko.
2. Preverite, da je rezilo pravilno namontirano.
3. Če je rezilo poškodovano ali obrabljeno, ga nadomestite z novim.
4. Če se vibriranje nadaljuje, obrnite rezilo za 180°, in sicer tako, da najprej razrhljate nastavek za rezilo, obrnete rezilo in nato ponovno zatesnite nastavek.
5. **Če se vibriranje nadaljuje, takoj odklopite kabel za svečko.**
6. **POSVETUJTE SE S SVOJIM LOKALNIM POOBlašČENIM SERVISNIM CENTROM .**

EKOLOŠKI PODATKI

Elektrilni proizvodi za zunanje okolje so izdelani v skladu z Sistemom ekološkega upravljanja (ISO 14001). Kadar je to mogoče, se uporabljajo sestavni deli, izdelani na kar najbolj ekološko odgovoren način in sicer v skladu z postopki podjetja ter možnostjo reciklacije, ko proizvod preneha s svojim življenjskim obdobjem.

- * Embalaža je reciklirna in plastični deli so bili označeni (kjer je mogoče) za ločeno recikliranje.
 - * Kadar se nameravate znebiti proizvoda, ki je odslužil svojo delovno dobo, morate biti pozorni na varstvo okolja.
 - * Če je potrebno, se za informacije o tem obrnite na občino.
- KAKO SE ZNEBITI GORIVA IN MAZIVNIH OLJ**
- * Pri rokovanju z gorivi in mazivi morate nositi zaščitna oblačila.
 - * Izogibajte se stiku z kožo.
 - * Pred transportom proizvoda odstranite gorivo in motorno olje.
 - * Informacije o najbližjem centru za recikliranje oz. odstranitev boste dobili na občini.



Rabljenega goriva in olj se NE smete znebiti skupaj z gospodinjstvi odpadki.



Rabljena goriva in olja so nevarna, možno pa jih je predelati - zato se jih morate vedno znebiti na zato organiziranih mestih.



NIKOLI ne zavrzite rabljenih olj in goriva v vodo.



NE zažigajte!

МЕРЫ БЕЗОПАСНОСТИ



При неправильном использовании данная газонокосилка может быть опасной! Данная газонокосилка может причинить оператору и другим лицам серьёзные травмы, поэтому предупреждения и инструкции по безопасности должны строго соблюдаться для обеспечения эффективной и безопасной работы газонокосилки. Оператор является ответственным за следование предупреждениям и инструкциям по безопасности в данном руководстве и на самой газонокосилке.

Обяснение символов на газонокосилках Jonsered LM2146M



Внимание!



Внимательно прочитайте инструкцию изготовителя для того, чтобы полностью понимать предназначение всех регулировок и их функций.



При работе, газонокосилка всегда должна находиться на земле. Наклоны или поднятие газонокосилки могут послужить причиной выброса камней.



Никого не подпускайте к газонокосилке при работе. Не косите траву в случае, если в зоне работы находятся домашние животные или люди, в особенности дети.



Помните об опасности отсечения пальцев рук и ног. Не вводите их в зону работы вращающегося лезвия.



Перед любой попыткой проведения техобслуживания, чистки или регулировки газонокосилки, а также если Вы собираетесь оставить её без наблюдения, отсоедините ирробот спец зажигания.



Лезвие продолжает вращаться после отключения машины. Перед тем, как притронуться к какому-либо компоненту газонокосилки, дождитесь его полной остановки. STOP

Общие

- Никогда не позволяйте пользоваться газонокосилкой детям или же лицам, не знакомым с данными инструкциями. Местные законы и постановления могут ограничивать возраст пользователя.
- Используйте газонокосилку только для выполнения функций, описанных в данном руководстве и только таким образом, как описано в нём.
- Никогда не пользуйтесь газонокосилкой, если Вы устали, больны или же находитесь под влиянием алкоголя, наркотиков или медикаментов.
- Оператор или пользователь является ответственным за все несчастные случаи или повреждения, причинённые другим лицам или их собственности.

Безопасность при работе с горячим

ВНИМАНИЕ - бензин чрезвычайно пожароопасен

- При обращении с горяче-смазочными материалами носите защитную одежду.
 - Избегайте контакта ГСМ с кожей.
 - Слейте бензин и моторное масло перед транспортировкой изделия.
 - Храните горячее в прохладном месте в специально для этого предназначенной посуде. Пластмассовая посуда, как правило, для этой цели не подходит.
 - Заправляйте газонокосилку только на открытом воздухе и не курите при заправке.
 - Допливайте горячее **ПЕРЕД** запуском двигателя. Никогда не снимайте крышку бака для горячего или же доливайте горячее во время работы двигателя или когда он нагрет.
 - Если Вы расплескаете бензин, то не пытайтесь запустить мотор, а откатите машину в сторону и избегайте создания любого источника возгорания до полного испарения пролитого бензина.
 - Тщательно и надёжно закрывайте все баки для горячего и крышки баков.
 - Перед началом работы газонокосилки удалите её из зоны заправки горячим.
 - Горячее необходимо хранить в прохладном месте, вдали от открытого огня.
- 20. Для остановки мотора, отожмите кнопку контроля присутствия оператора и подождите, пока не остановится лезвие:
 - перед оставлением газонокосилки без присмотра на какое-то время.
 - 21. Отпустите рычаг контроля за присутствием оператора для отключения двигателя, дождитесь полной остановки лезвия, отсоедините провод свечи зажигания и дождитесь остывания двигателя:
 - перед заправкой;
 - перед расчисткой затора;
 - перед проверкой, чистой или работой газонокосилки;
 - если Вы на что-то наткнулись. Не начинайте работу, пока не убедитесь в том, что газонокосилка находится в безопасном рабочем состоянии;
 - если газонокосилка начинает сильно вибрировать. В этом случае немедленно проверьте её исправность. Избыточная вибрация может стать причиной телесных повреждений.

Подготовка

- Не работайте на газонокосилке будучи босым или

- же в открытых сандалиях. Всегда носите подходящую одежду, перчатки и прочную обувь.
- Рекомендуется использовать средства ушной защиты.
- Убедитесь в том, что газон очищен от палок, камней, костей, проволоки и другого мусора, т.к. он может быть выброшен лезвием машины.
- Перед использованием и после любых ударов, проверяйте инструмент на наличие признаков износа или повреждений, и ремонтируйте соответственно.
- Замените изношенные и повреждённые части вместе с их креплениями для поддержания равновесия.
- Замените неисправные глушители.

Пользование

- Не используйте газонокосилку в закрытом пространстве, где могут накапливаться выхлопные газы (окись углерода).
- Используйте газонокосилку только при дневном свете или при хорошем искусственном освещении.
- По мере возможности избегайте использование газонокосилки на влажной траве.
- Будьте осторожны при работе на влажной траве - Вы можете поскользнуться.
- Будьте особенно осторожны на склонах - носите нескользящую обувь.
- Передвижение газонокосилку поперёк склона, никогда вверх и вниз.
- При перемене направления на склонах будьте особенно осторожны.
- Кошение травы на склонах и берегах рек и водоёмов может быть опасным. Не косите траву на **крутых берегах и склонах**.
- При кошении, не ходите задом наперёд, Вы можете споткнуться. При работе с газонокосилкой ходите шагом, никогда не переходите на бег.
- Никогда не косите траву путём тяги газонокосилки на себя.
- Для выключения мотора перед передвижением газонокосилки по нетравяным поверхностям и при перемещении её в зону покоса и обратно, отожмите кнопку "Присутствие оператора".
- Никогда не работайте на газонокосилке, если защитные кожухи повреждены или отсутствуют.
- Не перегружайте мотор и не изменяйте заводские параметры. Повышенная скорость работы опасна и укорачивает срок службы газонокосилки.
- Перед началом работы отпустите сцепления лезвия и привода.
- Всегда следуйте совету держать руки и ноги подальше от косящего края, особенно при включении мотора.
- Не наклоняйте газонокосилку при запуске мотора.
- Никогда не поднимайте и не переносите работающую газонокосилку.
- Будьте осторожны с проводом свечи зажигания - он может быть горячим.
- Не проводите никаких обслуживающих работ на нагретом моторе.
- Для остановки мотора, отожмите кнопку контроля присутствия оператора и подождите, пока не остановится лезвие:
 - перед оставлением газонокосилки без присмотра на какое-то время.
- Отпустите рычаг контроля за присутствием оператора для отключения двигателя, дождитесь полной остановки лезвия, отсоедините провод свечи зажигания и дождитесь остывания двигателя:
 - перед заправкой;
 - перед расчисткой затора;
 - перед проверкой, чистой или работой газонокосилки;
 - если Вы на что-то наткнулись. Не начинайте работу, пока не убедитесь в том, что газонокосилка находится в безопасном рабочем состоянии;
 - если газонокосилка начинает сильно вибрировать. В этом случае немедленно проверьте её исправность. Избыточная вибрация может стать причиной телесных повреждений.

Техобслуживание и хранение

- Для обеспечения безопасного рабочего положения

МЕРЫ БЕЗОПАСНОСТИ

- газонокосилки, постоянно проверяйте плотность затяжки всех гаек, болтов и винтов.
- Незамедлительно заменяйте все изношенные и повреждённые части газонокосилки для безопасности её работы.
 - Используйте только предназначенные для данной модели газонокосилки запасные лезвия, болт для лезвия, прокладку и крыльчатку.
 - Никогда не храните газонокосилку с бензином в баке в помещении, где бензиновые испарения могут достичь открытого огня или искры.
 - Перед установкой газонокосилки на хранение в любое помещение, предоставьте мотору возможность остыть.
 - Для снижения возможности возгорания регулярно очищайте мотор, глушитель, батарейный отсек и топливный бак от травы, листьев и излишней смазки.
 - Слив бензина из бака должен производиться на открытом воздухе.
 - Будьте осторожны во время настройки машины – Ваши пальцы могут попасть между вращающимися лезвиями и неподвижными частями газонокосилки.

ИНСТРУКЦИИ ПО СБОРКЕ

- Установите на место нижнюю рукоятку (A).
- Присоедините нижнюю рукоятку, обращая внимание на то, чтобы её концы правильно входили в соответствующие пазы с каждой стороны газонокосилки.(B)
- Вставьте пластмассовые заглушки по сторонам (C).
- Соберите верхнюю рукоятку. Помните: между крыльчатой гайкой-барашком и рукояткой должна находиться шайба (D).

Стопорная рукоятка

- ПЕРЕД ИСПОЛЬЗОВАНИЕМ ГАЗОНОКОСИЛКИ НА НЕЕ ДОЛЖНЫ БЫТЬ УСТАНОВЛЕНЫ ДВЕ СТОПОРНЫЕ РУКОЯТКИ**

- В пакете Вы обнаружите 2 рукоятки, одна из них помечена «Н», другая – «V».
- Для закрепления рукоятки в фиксированное положение, присоедините фиксаторы, как показано на рис (E).
- Расположите рукоятку «Н» с правой стороны, а рукоятку «V» – с левой.

Пусковой шнур

- Отсоедините провод свечи зажигания.
Перед вытяжкой шнуром Вам необходимо отпустить тормоз путём оттягивания тормозного пускового рычага на рукоятке.
- Оттяните пусковой рычаг для освобождения тормозов на моторе.(F)
- Полностью вытяните вытяжной трос.
- Поместите трос в наирявляющую, расположенный на рукоятке (G).

Заливка масла

- Залейте масло в мотор. Бутылка с необходимым количеством масла SAE 30 входит в комплект газонокосилки.

РЕГУЛИРОВКА ВЫСОТЫ ПОКОСА

- Перед регулировкой – удалите свечу зажигания!
- Передвиньте оси между насечками для получения желаемой высоты покоса (H1) и (H2).

ИНФОРМАЦИЯ О МОТОРЕ

Масло

- Проверяйте уровень масла периодически, а также после каждых пяти часов работы газонокосилки.
- Добавляйте масло по мере необходимости для поддержания уровня на отметке FULL на измерительном щупе.
- Используйте высококачественное масло SAE 30.
- Для заливки масла: (J)
 - Снимите колпачок заливной горловины бака.
 - Наполните до отметки FULL на щупе.
- Смените масло после первых пяти часов работы газонокосилки и, впоследствии, после каждых 25 часов работы.
- Всегда производите замену масла, когда мотор тёплый, - но не горячий. Никогда не предпринимайте попыток технического обслуживания горячего мотора.

Бензин

- Используйте свежий обычный бензин, не содержащий свинца.
- НИКОГДА НЕ ИСПОЛЬЗУЙТЕ ЭТИЛИРОВАННЫЙ БЕНЗИН** Использование этилированного бензина обусловит дымный выхлоп и приведёт к необратимым повреждениям двигателя, оснащённым каталитическим нейтрализатором.
- Не заливайте бак, когда мотор горячий.
- Не курите во время заливки бензина в бак.
- Не заливайте бак во время работы мотора.
- Для того, чтобы избежать попадания грязи в топливную систему, оборотите всю траву и грязь с колпачка заливной горловины бака перед тем, как его открутить.
- Рекомендуется заливать топливный бак через воронку с фильтром.
- Перед началом работы вытрите весь пролитый бензин.

Запуск и остановка двигателя

- Поместите газонокосилку на плоскую поверхность без песка, щебёнки и т.п. Залейте бак неэтилированным бензином, **не смешанным с маслом (K)**
- Не заливайте бензин во время работы мотора. Весь пролитый бензин должен быть смыт водой из шланга. Следите за тем, чтобы вода не попала в мотор.
- Подсоедините кабель свечи зажигания.
Рычаг газа (если установлен)
Перед началом работы переведите контроль скорости мотора в положение "FAST (Быстрая работа) +" (L)
- Запуск холодного мотора**
Перед запуском холодного мотора сильно нажмите головку заливщика **3 раза**. (Также, если мотор остановился по причине нехватки горячего, заново залейте мотор и нажмите заливщик **3 раза**) (M).
- Запуск тёплого мотора**
ВНИМАНИЕ: Нажатие заливщика обычно бывает необходимым при перезапуске тёплого мотора. Однако, при холодной погоде (13 C и ниже) может потребоваться повторное нажатие.
- Перед запуском мотора, полностью притяните рычаг контроля присутствия оператора к верхней рукоятке. Рычаг должен удерживаться в этом положении для того, чтобы мотор работал (N).
- Освобождение рычага контроля присутствия оператора останавливает мотор через 3 секунды.**
- Для запуска мотора резко потяните вверх пусковой рычаг (P).
- Остановка мотора**
Отпустите рычаг контроля присутствия оператора

ПОЛЬЗОВАНИЕ

По причине ограниченности смазки мотора, газонокосилку не рекомендуется использовать на склонах круче 30 градусов (Q).

Перед кошением с травы должны быть удалены все предметы – ветки, игрушки, камни и т.п. (R).

Избегать попадания лезвия газонокосилки на камни, корни и т.п., так как это может вызвать поломку мотора.

Во время наиболее активных периодов роста травы, косите лужайку два раза в неделю.

Никогда не скашивайте более 1/3 высоты травы, особенно во время сухой погоды (S).

В первый раз косите с лезвием, установленным высоко. Осмотрите результаты покоса и отрегулируйте высоту лезвия по желаемым параметрам. Косите медленно и если трава слишком длинная – косите её дважды.

ТЕХОБСЛУЖИВАНИЕ

Всегда отсоединяйте свечу зажигания перед ремонтом, чистой или техобслуживанием газонокосилки. Затяжка всех гаек, болтов и винтов должна проверяться после каждых 5 часов работы газонокосилки. Проверьте масло. При наклоне газонокосилки для чистки, опустите рукоятку до уровня земли. Это поможет избежать распыливания масла и бензина.

Регулярно:

1. Смывайте из шланга или удаляйте щёткой траву, листья и т.п. из газонокосилки (Т).
2. Проверяйте уровень масла.

Всегда будьте очень осторожны при работе с лезвием - его острые края могут вызвать травму. РАБОТАЙТЕ В ПЕРЧАТКАХ Замените металлическое лезвие после 50 часов или же 2 лет работы (в зависимости от того, что истечёт раньше), несмотря на его состояние.

Замените лезвие, если оно треснуло или повреждено.

1. Заточка и выравнивание лезвия резака.
Отсоедините кабель свечи зажигания. Снимите лезвие резака и отнесите его в сервисную мастерскую для заточки и выравнивания. При установке лезвия убедитесь в том, что пружинная шайба плоская, а не согнутая и затаните болт с моментом 35-40 Нм (V).
2. Меняйте масло после каждого времени года или же после 25 часов работы газонокосилки. Прогоните мотор, пока он не нагреется. **Отсоедините кабель свечи зажигания.** Снимите лезвие для получения доступа к пробке сливного отверстия для масла, откройте сливное отверстие на нижней части газонокосилки и позвольте маслу вытечь. Закройте отверстие пробкой и залейте в мотор свежее масло SAE 30 (W).
3. Тормозной тросик мотора всегда должен быть отрегулирован таким образом, чтобы остановить мотор в течение 3 секунд. **ВНИМАНИЕ!** По вопросу регулировки тросика обращайтесь к Вашему уполномоченному дилеру (X).
4. Снимите кожух и выньте воздушный фильтр (Z1 & Z2).
5. Вымойте фильтр в тёплой мыльной воде и тщательно высушите. Добавьте 2-3 столовые ложки масла, равномерно распределив его по поверхности фильтра.

Транспортировка газонокосилки

Отсоедините кабель свечи зажигания.

Вытяните трос из рукоятки, перед тем, как аккуратно сложить её. Постарайтесь не повредить трос. Опустошите бензобак. Перед перевозкой на общественном транспорте масло и бензин должны быть слиты из газонокосилки.

Сервис

При заказе запчастей всегда указывайте номер газонокосилки. Всегда проверяйте уровень масла после прохождения газонокосилкой сервиса.

Уход

В конце покосного сезона

1. Замените лезвие, болты, гайки и винты по необходимости.
2. Тщательно вычистите Вашу газонокосилку.
3. Попросите представителей Вашего местного Центра по обслуживанию вычистить воздушный фильтр и провести необходимые ремонтные работы.
4. Слейте всё масло и весь бензин из мотора.

Хранение газонокосилки

1. Не устанавливайте газонокосилку на хранение сразу после её работы.
2. Во избежание пожара подождите, пока мотор остынет.
3. Вычистите газонокосилку.
4. Храните в сухом прохладном месте, где газонокосилка защищена от повреждений.

Рекомендации по обслуживанию

Ваше изделие неповторимо идентифицировано серебристо-чёрным ярлычком. Мы настоятельно рекомендуем производить обслуживание Вашего изделия каждые двенадцать месяцев, и даже чаще при профессиональном применении.

Распорядок проведения техобслуживания мотора

Следуйте почасовым или помесачным интервалам, в зависимости от того, что наступает раньше. При работе в трудных условиях требуется более частое обслуживание.

- Первые 5 часов работы** - смените масло.
- Каждые 5 часов или ежедневно** - проверьте уровень масла. Вычистите щиток для пальцев. Протрите вокруг глушителя.
- Каждые 25 часов или каждый покосный сезон** - смените масло, если работа проводится в большом объёме или при высокой температуре окружающей среды. Отдайте воздушный фильтр на обслуживание.
- Каждые 50 часов или каждый сезон** - смените масло. Проверьте искроуловитель, если таковой установлен.
- Каждые 100 часов или каждый сезон** - вычистите систему охлаждения*. Отсоедините свечу зажигания.

* В пыльных условиях, при наличии мусора в воздухе или же после длительной работы в густой, высокой и сухой траве чистите систему охлаждения чаще.

Обслуживание мотора и гарантия

На Мотор, установленный на Вашу газонокосилку

распространяется гарантия Производителя.

Обнаружение неполадок

Мотор не заводится

1. **Убедитесь в том, что пусковой рычаг находится в положении СТАРТ.**
2. Проверьте, что рычаг управления находится в положении РАБОТА.
3. Убедитесь в том, что в баке достаточно горючего и воздухозаборник не заблокирован.
4. Отсоедините и высушите свечу зажигания.
5. Если бензин старый, замените его. Фильтрация свежего бензина может занять некоторое время.
6. Убедитесь в том, что болт лезвия достаточно туго затянут. Не до конца затянутый болт может помешать началу работы мотора.
7. **Если мотор не заводится, немедленно отсоедините провод свечи зажигания.**
8. **ПРОКОНСУЛЬТИРУЙТЕСЬ СО СПЕЦИАЛИСТАМИ ИЗ ВАШЕГО МЕСТНОГО ОДОБРЕННОГО НАМИ ЦЕНТРА ПО ОБСЛУЖИВАНИЮ.**

Недостаток мощности мотора и/или перегрев

1. Проверьте, что рычаг управления находится в положении "нормально".
2. Отсоедините провод свечи зажигания и дайте мотору остыть.
3. Очистите обрезки травы и мусор вокруг мотора, из воздухозаборников и внутренней поверхности корпуса, включая лоток и вентилятор.
4. Вычистите воздушный фильтр мотора (попросите представителей Вашего местного Центра по обслуживанию тщательно вычистить воздушный фильтр).
5. Если бензин старый, замените его. Фильтрация свежего бензина может занять некоторое время.
6. **Если мотору всё ещё недостаёт мощности и/или он перегревается - немедленно отсоедините провод свечи зажигания.**
7. **ПРОКОНСУЛЬТИРУЙТЕСЬ СО СПЕЦИАЛИСТАМИ ИЗ ВАШЕГО МЕСТНОГО ОДОБРЕННОГО НАМИ ЦЕНТРА ПО ОБСЛУЖИВАНИЮ.**

Сильная вибрация

1. Отсоедините провод свечи зажигания.
2. Проверьте правильность установки лезвия.
3. Замените лезвие, если оно изношено или повреждено.
4. **Если вибрация продолжается, немедленно отсоедините провод свечи зажигания.**
5. **ПРОКОНСУЛЬТИРУЙТЕСЬ СО СПЕЦИАЛИСТАМИ ИЗ ВАШЕГО МЕСТНОГО ОДОБРЕННОГО НАМИ ЦЕНТРА ПО ОБСЛУЖИВАНИЮ.**

ЗАЩИТА ОКРУЖАЮЩЕЙ СРЕДЫ

Изделия компании Husqvarna для работы на открытом воздухе производятся при соблюдении правил Системы защиты окружающей среды (ISO 14001). При производстве используются, как целесообразно, компоненты, изготовленные с учётом требований по охране окружающей среды в соответствии с рабочими процедурами компании и с возможностью вторичной переработки по окончании срока службы.

- Упаковка изделия подходит для вторичной переработки. Все пластмассовые компоненты оснащены (где является практичным) ярлычками для указания категории вторичной переработки.
 - При выбрасывании окончивших срок службы изделий необходимо принимать во внимание аспекты охраны окружающей среды.
 - При необходимости, обратитесь в местную администрацию за информацией о выбрасывании таких изделий.
- ВЫБРАСЫВАНИЕ ГОРЮЧЕ-СМАЗОЧНЫХ МАТЕРИАЛОВ (ГСМ)**
- При обращении с горюче-смазочными материалами носите защитную одежду.
 - Избегайте контакта ГСМ с кожей.
 - Слейте бензин и моторное масло перед транспортировкой изделия.
 - Для информации о ближайшем к Вам пункте приёма вторсырья обращайтесь в Вашу местную администрацию.



НЕ ВЫБРАСЫВАЙТЕ использованные ГСМ вместе с домашним мусором.



Использованные горюче-смазочные материалы вредносны и поэтому, в соответствии с правилами Европейского Сообщества, их необходимо выбрасывать только через официальные центры приёма вторсырья.



НЕ ВЫБРАСЫВАЙТЕ использованные ГСМ в воду



НЕ СЖИГАЙТЕ использованные батареи.

OHUTUSTEHNIKA EESKIRJAD



Vale kasutuse puhul võib käesolev muruniiduk osutada ohtlikuks. Kuna niiduk võib põhjustada vigastusi käsitsejale ja juuresolijatele, siis tuleb selle kasutamisel suurima efektiivuse tagamiseks tähelepanelikult järgida hoiatusi ja ohutusnõudeid. Kasutaja on kohustatud järgima hoiatusi, mis on toodud käsiraamatus ja niidukil.

Niidukil Jonsered LM2146M olevate märkide selgitus



Hoiatus



Lugege hoolikalt kasutusjuhendit ning püüdke aru saada kõigist kontrollfunktsioonidest.



Hoidke muruniiduk kasutamise ajal kindlalt maapinnal. Kallutamise või tõstmise korral võivad niiduki alt hooga välja lennata kivid.



Ärge lubage kõrvaltvaatajaid liiga lähedale. Ärge niitke kui väikesed lapsed või koduloomad on vahetus läheduses.



Hoiduge vigastamast käsi või jalgu. Ärge hoidke käsi või jalgu keerleva tera läheduses.



Ennem parandama, puhastama asumist või järelevalveta jätmist ühendage lahti süüteküüve juhe.



Lõiketera jätkab pöölemist ka siis kui masin on välja lülitatud. Oodake kuni osad on seisma jäänud enne kui neid puutute.

Üldist

1. Ärge lubage kunagi lastel või isikutel, kes ei ole tutunud käesoleva juhendiga kasutada niidukit. Vastavalt kohalikele seadusandlusele võib olla ka piiratud masina kasitleja iga.
2. Kasutage muruniidukit vaid juhendis toodud otstarbel ja viisil.
3. Ärge kunagi kasutage muruniidukit kui olete liialt väsinud, haige või alkoholi, rohtude mõju all.
4. Kasutaja vastutab niiduki põhjustatud õnnetusjuhtumite ja tekkinud ohtlike olukordade eest.

Ohutusnõuded kütusele

HOIATUS - bensiin on eriti tuleohtlik

- Kandke eririietust, kui töotate kütuse ja määrdeõlidega.
- Vältige kokkupuudet nahaga.
- Eemaldage masinast bensiin ja mootoriõli enne kui seda transpordite.
- Hoidke kütust jahedas ruumis erikonteineris. Enamikel juhtudel ei sobi selleks plastmassist konteinerid.
- Vahetage ja uuendage kütust vaid väljas ning ärge sel ajal mingil juhul suitsetage.
- Lisage kütus **ENNE** masina käivitamist. Ärge võtke kunagi kütusepaagi korki ära ega lisage kütust kui mootor töötab või on veel kuum.
- Kui bensiini satub maha jooksma, siis ärge mingil juhul käivitage masinat. Viige niiduk eemale ning vältige võimalikku sädeme tekkimist ohtlikus piirkonnas kuni bensiinaur on hajunud.
- Asitage bensiiniganistrid ja konteinerikaaned hoolikalt oma kohale.
- Niiduki käivitamiseks viige ta kütuse tankimiskohast eemale.
- Kütust tuleks hoida jahedas kohas lahtisest tules eemal.

Etevalmistused

1. Ärge niitke muru paljajalu või lahtistes jalanõudes. Kasutage sobivat riietust, kindaid ja tugevaid jalanõusid.
2. Kõrvakaitsete kasutamine on soovitatav.
3. Kontrollige eelnevalt, et murul ei oleks oksa, kive, traati ja muud prahti, mida keerlev tera võib lendu saata.
4. Enne masina kasutamist ja pärast kokkupõrkeid kontrollige, et masinal ei oleks liigse kulumise või

- kahjustuste jälgi ja vajadusel laske need parandada.
5. Vahetage alati vigastatud terad koos kinnitusosadega säilitamiseks vajalik tasakaal lõikuris.
6. Vaheta katkised summutid.

Kasutamine

1. Ärge käivitage mootorit kinnises ruumis, kus heitgaas (süsinik monooksiid) võib koguneda.
2. Kasutage muruniidukit ainult päevalvalgel või tugeva kunstvalgusega.
3. Kui võimalik hoiduge kasutamast muruniidukit märjal rohel.
4. Olge märjal rohel ettevaatlik, et te ei kaotaks tasakaalu.
5. Kallakutel liikumisel olge eriti ettevaatlik ning kandke jalanõusid, mis ei libise.
6. Alati liikuge niitmisel kallakuga risti, mitte ülalt alla.
7. Eniselt ettevaatlik olge kallakul niitmise suunda muuttes.
8. Kallakutel ja kallastel niitmine on väga ohtlik. Ära niida **madalatel kallastel ega järskudel nõlvadel.**
9. Ärge liikuge niitmisel tagurpidi, võite komistada. Käige, ärge jookske.
10. Ärge kunagi niitmisel muruniidukit enda poole tõmmake.
11. Liikudes niidukiga kõval pinnasel ja seda niidetavalt alalt transpordides lülitage mootor välja.
12. Ärge kunagi kasutage muruniidukit rikutud või halvasti paigaldatud kaitsetega.
13. Ärge muutke mootori töötingimisi ega tehase poolt määratud reegleid. Liigne mootorikiirus on ohtlik ja lühendab niiduki iga.
14. Enne mootori käivitamist vabastage kõik tera ja liikumispidurid.
15. Hoidke käed ja jalad alati lõiketeradest eemal, eriti mootori käivitamise ajal.
16. Ärge kallutage muruniidukit mootori käivitamisel.
17. Ärge kunagi tõstke ega kandke muruniidukit töötava mootoriga.
18. Süüteküünlaja juhe võib olla kuum - olge ettevaatlik.
19. Ärge kunagi alustage masina hooldamist kui mootor on kuum.
20. Lülitage mootor välja ja oodake kuni tera on peatunud:
 - enne kui jätate niiduki järelevalveta.
21. Et mootorit seisma jätta, vabasta Masinaoperaatori Juuresoleku Kontrollnupp, oota kuni tera on seisma jäänud, ühenda süüteküünlaja juhe lahti ja oota kuni mootor on maha jahtunud:-
 - ennem kütuse lisamist;
 - enne ummistuse likvideerimist;
 - enne masina kontrollimist, puhastamist või parandamist;
 - kui põrkate takistuse vastu. Ärge seejärel pange masinat tööle enne kui olete veendunud, et see on täielikult töökorras.
 - kui muruniiduk hakkab liigset vibrerama. Kontrollige kohe. Liigne vibratsioon võib põhjustada vigastusi.

Hooldus ja hoidmine

1. Jälgige, et kõik kruvid, poldid ja muud ühendused oleksid tugevasti kinnitatud ning masin töökorras.
2. Ohutuse tagamiseks vahetage kulunud ja rikutud osad koheselt.
3. Kasutage alati vaid selle mudeli tarbeks ettenähtud varuosi.
4. Ärge hoidke täis paagiga niidukit hoones, kus bensiinaur võib juhuslikust sädemest süttida.
5. Laske mootoril ennem hoiupaika viimist jahtuda.
6. Tuleohutuse tagamiseks hoidke mootor, summuti ja kütuse hoiukoht niidetud rohust, lehtedest ja prahist vaba.
7. Kui kütusepaak on vaja tühjendada, siis tehke seda väljas.
8. Masina töökorda seadmisel hoiduge sõrmi jätmast pöörlevate terade ja kinniste masinaosade vahele.

JUHISED KOKKUPANEKUKS

1. Tõstke paika juhtraua alumine osa . **(A)**
2. Paigalda alumine pide kindlustades, et otsad paiknevad korralikult vastavtel riividel, mis asuvad mõlemal pool muruniidukit. **(B)**
3. Paigaldage plastikust klapid mõlemal poolel. **(C)**
4. Paigaldage ülemine osa juhtraust. Tähelepanu: Vaheseib asub tiiva poldi ja käepideme vahel. **(D)**

Käepideme pidur

• 2 KÄEPIDEME PIDURID TULEB PAIGALDADA ENNE KASUTAMIST

1. Pakist leiata 2 pidurit, millest ühele on märgitud –H-, teisele –V–.
2. Selleks, et käepide jääks ühte asendisse pidama tuleb kinnitada vastavale kõrgusele pidurid nagu näidatud joonisel **(E)**.
3. Kinnitage –H- paremale poole ja –V- vasakule poole.

Tagasilöögi starter

1. Ühendage lahti süüteküünla juhe. Enne trossi pingutamist peate vabastama piduri OP lüliti hooa käepideme poole tõmmates.
2. Tõmmake Operator Presence (OP) hooa vabastamiseks pidur.**(F)**
3. Viige tross juhtraua alumises osas olevasse kanalisse.
4. Viige tross juhtraua ülemises osas olevasse kanalisse. **(G)**

Õli lisamine

1. Täida õli anum. Sobiv kogus õli on niidukiga kaasas, SAE 30.

LÕIKEKÕRGUSE MÄÄRAMINE

1. Enne lõikekõrguse määramist eemaldage süüteküünla tross.
2. Vajaliku lõikekõrguse määramiseks nihutage telg sobiva säiguni. **(H1) & (H2)**

MÄRKUSED MOOTORI KOHTA

Õli

1. Kontrollige õli taset iga viie töötunni järel.
2. Vajadusel lisage õli niipalju, et mõõdikul näitaks taset FULL.
3. Kasutage kvaliteetset SAE 30 õli.
4. Mahuti õliga täitmiseks: **(J)**
 - a. Võtke pealt mahuti kaas.
 - b. Lisage õli kuni mõõdikul näitab taset FULL.
- Vahetage õli esimese viie töötunni järel ja hiljem iga 25 töötunni järel.
5. Alati vahetage õli siis kui mootor on soe - mitte kuum - ühtegi hooldusoperatsiooni ei tohi teostada kui mootor on veel kuum.

Bensiin

1. Kasutage tavalist pliivaba bensiini.
2. **ÄRGE KUNAGI KASUTAGE PLIISISALDUSEGA KÜTUST**
Pliisialdusega kütus eraldab heitgaasi ning kahjustab parandamatult katalüütilise konverteriga mootorit.
3. Ärge täitke kütusemahutit kui mootor on kuum.
4. Ärge kütusemahuti täitmise ajal suitsetage.
5. Ärge täitke kütusemahutit kui mootor töötab.
6. Vältimaks rohu ja prahi sattumist kütusemahutisse, puhastage enne avamist selle kaas.
7. Soovitavalt tuleks kütusemahuti täita lehtri ja filtri abil.
8. Enne mootori käivitamist pühkige masinale tilkunud bensiin.

KÄIVITAMINE JA SEISKAMINE

1. Viige niiduk tasasele liiva ja kivideta pinnale ning täitke paak **õliga segamata** bensiiniga. **(K)**
2. Paaki ärge täitke mootori töötamise ajal. Mahatilkunud bensiin tuleks vooliku ja tugeva veejoaga pesta. Jälgige hoolikalt, et vett ei satuks mootorisse.
3. Ühendage süüteküünla tross.
- Gaasi Reguleerimine (võimalusel)**
Viige mootori töökiirus näiduni FAST (+) enne mootori käivitamist **(L)**
1. **Jahtunud mootori käivitamine**
Vajutage starteri nuppu **kolm korda** tugevalt enne jahtunud mootori käivitamist. (Ka siis kui mootor seiskus kütuse lõppemise tõttu, täitke kütusepaak ja vajutage starteri nuppu **kolm korda.**) **(M)**
2. **Sooja mootori käivitamine**
Tähelepanu: Starteri vajutamine ei ole sooja mootori puhul tavaliselt vajalik, kuid külma ilma korral (alla 55°F/13°C) võib selle kasutamine vajalikuks osutuda.
3. Tõmmake OP lüliti hooa täiesti vastu käepidet enne mootori käivitamist. Mootori töös hoidmiseks säilitage OP lüliti hooa positsioon. **(N)**
4. **Vabastades OP lüliti hooa seiskub masin 3 sekundi pärast.**
5. Mootori käivitamiseks tõmmake käivitushooba tugevalt üles enda poole. **(P)**
6. **Mootori seiskamine**
Vabastage OP lüliti hooa.

KASUTAMINE

Mootori määre jaotumise piiratud võimalused ei luba kasutada niidukit enam kui 30° kallakul. **(Q)**
Enne niitmise alustamist tuleks murel eemaldada oksaraod, mänguasjad ja kivid. **(R)**
Püüdke **vältida** puujuurtest ja kividest ülesõitu, sest see võib kahjustada mootorit.
Niitke muru parimal kasvuaajal kaks korda nädalas.

Kunagi ärge niitke rohkem kui 1/3 rohu kogupikkusest, eriti kuival ajal. **(S)**
Esimesel korral niitke kõrgeima valitava niitmiskõrgusega.
Kontrollige tulemust ja valige sobiv lõikekõrgus. Niites väga kõrget muru liikuge aeglaselt või niitke kaks korda.

HOOLDUS

Enne niiduki parandamist, puhastamist või hooldust eemaldage süüteküünla stress.

Kõigil poltide, mutrite ja kruvide kinnitust tuleks kontrollida iga 5 töötunni järel. Kontrollige õli taset. Niiduki puhastamiseks kallutage juhtraud maani, siis vältide õli ja kütuse väljavoolu.

Regulaarselt

1. Puhastage veejooja või harjaga rohulibled, lehed jne niidukilt. (T)

2. Kontrollige õli taset.

Tera hooldamisel olge alati ettevaatlik - teravad ääred võivad põhjustada vigastusi. KASUTAGE KINDAID Vahetage metallist tera iga 50 töötunni järel või 2 aasta tagant olenevalt sellest, mis täitub ennem.

Vigastatud ja sakiline tera vahetage kohe.

1. Lõiketera teritamine ja tasakaalustamine.

Eemaldage süüteküünla kaabel. Võtke lahti tera ja viige töökotta teritamiseks ning tasakaalustamiseks. Kui kinnitate tera taas niidukisse veenduge, et fiksaatori tihend on sirge, mitte kaardunud ning seejärel kinnitage polt väändmomendini 35-40 Nm. (M)

2. Õli vahetage iga 25 töötunni järel või igal hooajal. Laske mootoril töötada soojenemiseni. **Eemaldage süüteküünla kaabel.** Võtke ära ka tera, et ulatuda õli äravooluavani. Avage selle kork niiduki all ja laske õlil välja joosta.

Paigaldage kork taas ning täitke õlinõu, SAE 30. (W)

3. Pidurikaabel peaks olema alati seatud nii, et see peataks mootori kolme sekundi jooksul. HOIATUS! Selleks palun pöörduge teenindusfirmasse. (X)

4. Eemaldage kate ja võtke välja õhufilter. (Z1 & Z2)

5. Puhastage filter sooja seebiveega ja kuivatage hoolikalt. Lisage 2-3 lusikatäit õli surudes selle ühtlaselt läbi filtri.

Transportimine

Eemaldage süüteküünla kaabel

Vabastage juhtraualt kaabel ja kerige see ettevaatlikult kokku. Vältige kaabli vigastamist. Tühjendage kütusepaak. Niiduki peab tühjendama õlist ja kütusest enne ühiskondlikku transportimist.

Teenindus

Kui tellite niidukile varuosi, siis hoidke käepärast toote number. Peale teenindusest toomist kontrollige alati õli taset.

Hoidmine

Niitmisaia lõppedes

1. Vahetage tera, poldid ja kruvid kui vaja.
2. Puhastage niiduk hoolikalt.
3. Spetsialistide abiga puhastage filter ja parandage muud vead.
4. Tühjendage bensiini ja õlipaagid.

Niiduki hoidmine

1. Ärge pange niidukit pikaajalisele hoiule kohe pärast viimast kasutust.
2. Tuleohutuse vältimiseks oodake mootori jahtumist.
3. Puhastage niiduk.
4. Hoidke jahedas, kuivas ja turvalises kohas.

Soovitud teeninduseks

Toode on märgistatud hõbemusta kategooriasildiga. Soovitage masina viia teenindusse kontrollimiseks kindlasti iga kaheteistkümnepäevase või sagedamini juhul kui kasutate seda professionaalseks tööks.

Mootori hooldus

Jälgige tähelepanelikult kehtestatud ajalisi piire.

Tihedam hooldus võib osutuda vajalikuks kui töötingimused ei ole ideaalsed.

Esimesed 5 töötundi - vahetage õli.

Iga 5 töötunni järel või iga päev - kontrollige õli taset, kaitsvaid osi ja puhastage summuti ümbrus.

Iga 25 töötunni järel või igal hooajal - vahetage õli kui töötingimused ei ole ideaalsed. Puhastage õhutoru.

Iga 50 töötunni järel või igal hooajal - vahetage õli ja kontrollige sädemepüüdjat (olemasolu korral).

Iga 100 töötunni järel või igal hooajal - puhastage jahutusüsteem* ja vahetage süüteküünla.

* Tolmus töötamisel või pika kuivanud rohu niitmise järel puhastage sagedamini.

Mootori teenindus ja garantii

Mootoril, millega teie muruniiduk on varustatud on vabrikuga garantii.

Vigade leidmine

Mootor ei käivitu

1. **Kontrollige, et OP lülitid on asendis START.**
 2. Kontrollige, et kontrollhoob on + asendis
 3. Kontrollige vajaliku kütusekoguse olemasolu ja õhukanali puhtust.
 4. Eemaldage ja kuivatage süüteküünla.
 5. Bensiin võib olla vananenud, vaheta. Kui bensiin on vahetatud, võib minna natuke aega enne kui uus bensiin on tulnud läbi filtri.
 6. Kontrollige tera kinnitava poldi kinnitust. Lahtine polt võib takistada käivitamist.
 7. **Kui mootor ikka ei käivitu vabastage süüteküünla juhe.**
 8. **KONSULTEERIGE KOHALIKU TEENINDUSFIRMAGA.**
- Probleemid mootori käivitamisel või selle ülekuumenemine**

1. Kontrolli, et kontrollhoob on normaalasendis.
2. Võtke lahti süüteküünla juhe ja laske mootoril jahtuda.
3. Puhastage mootori ümbrus ja õhukanalid rohulibledest ning prahist.
4. Puhastage mootori õhufilter (kasutage kohaliku hooldusfirma teenuseid).
5. Bensiin võib olla vananenud, vaheta. Kui bensiin on vahetatud, võib minna natuke aega enne kui uus bensiin on tulnud läbi filtri.
6. **Kui mootor ikka tööle ei hakka või on endiselt ülekuumenenud, siis võtke kohe lahti süüteküünla juhe.**
7. **KONSULTEERIGE KOHALIKU TEENINDUSFIRMAGA.**

Ligine vibratsioon

1. Võtke lahti süüteküünla juhe.
2. Kontrollige, et tera on korralikult kinnitatud.
3. Kui tera on vigastatud või kulunud, siis vahetage see.
4. Kui vibreerimine ei lakka, siis pöörake pärast poldi lahtikeeramist tera 180° ja kinnitage tera poldiga taas tugevalt.

5. Kui vibratsioon ei lakka, siis võtke lahti süüteküünla juhe.

6. KONSULTEERIGE KOHALIKU TEENINDUSFIRMAGA.

INFORMATSIOON KESKONNAKAITSEKS

- Electolux'i õuekasutusega tooted valmistatakse Keskonnakaitse juhutase kontrolli all (ISO 14001) kasutades, seal kus praktiline, vastavalt firma tegevusele, keskkonnakaitse seisukohalt ohutult toodetud koostisosid võimalusega need toote kasutusaja lõppedes ümbertöötlemiseks saata.
- Pakkematerjal on sobilik ümbertöötlemiseks ja plastikaosad märgistatud (kus vajalik) abiks ümbertöötlemiseks jaotamiseks.
 - Kindlasti tuleb keskkonnaohutust arvesse võtta toodete kahjutustamisel nende kasutusaja lõpul.
 - Kui vajate informatsiooni, võtke ühendust kohaliku jäätmete ümbertöötlejaga.

KÜTUSE JA MÄARDEÕLIDE KAHJUTUSTAMINE

- Kandke eririistust, kui töötate kütuse ja mäardeõlidega.
- Vältige kokkupuudet nahaga.
- Eemaldage masinast bensiin ja mootoriõli enne kui seda transportite.
- Võtke ühendust kohaliku ametliku esindajaga, saamaks informatsiooni lähimast ümbertöötlemis- või kahjutustamispunktist.



ÄRGE visake kasutatud kütust/õli välja tavalise majapidamisprahiga.



Jääk kütus/õli on ohtlik, kuid seda saab ümber töödelda ametlikes kahjutustamiseks ettenähtud kohtades.



ÄRGE visake kasutatud kütust/õli vette.



ÄRGE põletage

DROŠĪBAS NOTEIKUMI



Nepareizas lietošanas gadījumā zālienu plaujamā mašīna var radīt briesmas! Dotā zālienu plaujamā mašīna var nopietni ievainot darba veicēju un citas personas. Lai nodrošinātu zālienu plaujamās mašīnas drošību un darbības efektivitāti, ir jāseko drošības noteikumiem. Lietojot rokasgrāmatu un zālienu plaujamā mašīnu, darbu veicējs atbild par drošības noteikumu ievērošanu.

Apzīmējumu izskaidrojums Jonsered LM2146M



Bridinājums



Uzmanīgi izlasiet lietotāja instrukciju, lai pārliecinātos, ka izprotat vadības mehānisma darbību.



Plaujot neatraujiet zālienu plaujamā mašīnu no zemes. Zālienu plaujamās mašīnas nolikšana vai pacelšana var izraisīt akmeņu izviesānu.



Turiet citus cilvēkus drošā attālumā. Neplaujiet, kamēr plaušanas laukumā atrodas cilvēki, sevišķi bērni vai mājdzīvnieki.



Uzmanieties no kāju pirkstu vai roku savainošanas. Netuviniet rokas vai pēdas rotējošam asmenim.



Atvienojiet aizdedzes sveces vadu pirms apkopes, tīrīšanas vai regulēšanas, vai arī ja Jūs gatavojaties atstāt zālienu plaujamā mašīnu uz kādu laiku bez uzraudzības.



Griezējdisks turpina griezties arī pēc tam, kad cirpējs ir izslēgts. Pirms pieskaraties tam ar rokām, pagaidiet, lai apstājas visi cirpēja mehānismi.

Vispārējie noteikumi

1. Nekad neļaujiet lietot zālienu plaujamā mašīnu bērniem vai cilvēkiem, kuri nav iepazinušies ar tās lietošanas drošības noteikumiem. Vietējie noteikumi var ierobežot lietotāja vecumu.
2. Izmantojiet zālienu plaujamā mašīnu tikai tiem mērķiem un tādā veidā, kā tas aprakstīts dotajā instrukcijā.
3. Nekad nelietojiet zālienu plaujamā mašīnu, ja esat noguris, slims vai alkohola, narkotiku vai medikamentu ietekmē.
4. Operatori vai lietotāji atbild par nelaimes gadījumiem vai kaitējumiem, kas nodarīti citiem cilvēkiem vai viņu īpašumam.

Degvielas drošības noteikumi

- **UZMANĪBU - Benzīns ir ātri uzliesmojošs**
- Strādājot ar degvielu un smērējļām, uzvelciet aizsargtērpu.
- Uzmanieties, lai degviela un eļļa nenokļūtu uz ādas.
- Pirms mehānisma transportēšanas izlejiet degvielu un eļļu no rezervuāriem.
- Uzglabājiet degvielu speciālos traukos vēsā vietā. Neiesakām lietot plastmasas traukus.
- Uzplūdiet degvielu tikai ārpus telpām un tā laikā nesmēķējiet.
- Pieļaujiet degvielu **PIRMS** motora iedarbināšanas. Nekādā gadījumā nenonemiet degvielas bākas vāciņu vai nepildiet degvielu vai motors darbojas vai ir sakarsis.
- Ja benzīns ir izlijis nekādā gadījumā nemēģiniet iedarbināt dzinēju bet gan aizstumiet mašīnu no tās vietas kur ir izlijis benzīns un izvairieties no jebkāda veida aizdedzes kamēr nav izgaisuši benzīna tvaiki.
- Pilnībā noslēdziet benzīna tvertņu un bāku vāciņus.
- Pirms mašīnas iedarbināšanas aizstumiet to no degvielas uzpildes vietas.
- Degviela jāuzglabā vēsā vietā, tālu no atklātas liesmas.

Sagatavošanās darbam

1. Neplaujiet, ja esat basām kājām vai valkājāt sandales. Vienmēr valkājiet piemērotu apģērbu, cimdus un slēgtas kurpes.
2. Ieteicams lietot dzirdes aizsargaustīņas.

3. Pārliecinieties, ka plaušanas laukumā nav sprungulu, akmeņu, kaulu, stieplu un grūžu; asmenis var sākt tos svaidīt.
 4. Pirms un pēc mašīnas lietošanas pārbaudiet, vai mašīnai nav kāds bojājums vai arī nepieciešamība to remontēt.
 5. To stiprinošās skrūves un griezēja mehānisms nav nolietojies vai bojāts.
 6. Nomainiet bojātus trokšņa slāpētājus.
- ### Lietošana
1. Nedarbiniet motoru slēgtās vietās, kur var uzkrāties izplūdes gāzes (oglekļa monoksīds).
 2. Lietojiet zālienu plaujamā mašīnu tikai dienas gaismā vai labā mākšīgā apgaismojumā.
 3. Pēc iespējas izvairieties no slapjas zāles plaušanas.
 4. Uzmanieties plaujot mitru zāli - varat paslīdēt.
 5. Nogāzes rūpējieties par līdzsvaru turēšanu un valkājiet apavus, kuri neslīd.
 6. Nogāzes plaujiet šķērsmā un nekad no apakšas uz augšu.
 7. Nogāzes plaujot esiet īpaši uzmanīgi mainot virzienu.
 8. Krastu un nogāžu plaušana var būt bīstama.
 9. Neplaujiet **krastus** vai **stāvas** nogāzes.
 9. Plaujot nevīzieties atpakaļgaitā - varat pakļupt. Pārvietojieties soļiem, neskrīeniet.
 10. Nekad neplaujiet virzot mašīnu uz sevi.
 11. Izslēdziet motoru pirms zālienu plaujamās mašīnas pārvietošanas pa citām virsmām un pārvietojot to uz plaušanas vietu un no tās.
 12. Nekad nelietojiet zālienu plaujamā mašīnu, kurai trūkst vai ir sabojātas aizsargierīces.
 13. Nepārslogojiet dzinēju un nomainiet regulēšanas ietaises.
 14. Pirms iedarbināšanas atļaidiet visas asmeņa un kustības bremzes.
 15. Vienmēr uzmaniet kājas un rokas no griezējamajiem, tie īpaši iedarbinot motoru
 16. Iedarbinot dzinēju, nesvārstiet zālienu plaujamā mašīnu.
 17. Nekad nepaceliet vai nenesiet zālienu plaujamā mašīnu, ja darbojas dzinējs.
 18. Esiet uzmanīgs ar aizdedzes sveces vadu - tas var būt karsts.
 19. Nemēģiniet ekspluatēt zālienu plaujamā mašīnu, ja ir sakarsis dzinējs.
 20. Apstādiniet dzinēju un pagaidiet, kamēr apstājas asmens:- pirms atstāt zālienu plaujamā mašīnu bez uzraudzības.
 21. Atļaidiet iedarbināšanas sviru, lai izslēgtu motoru, nogaidiet līdz apstājas asmenis, atvienojiet svečvadu un pagaidiet līdz atdziest motors:-
 - pirms degvielas uzpildes;
 - pirms šķēršļu novēršanas;
 - pirms mehānisma pārbaudes, tīrīšanas vai darbināšanas;
 - ja uzbraucat kādam priekšmetam. Nelietojiet zālienu plaujamā mašīnu pirms neesat pārliecinājies, ka zālienu plaujamā mašīna ir pilnīgā darba kārtībā;
 - ja zālienu plaujamā mašīna sāk nenormāli vibrēt. Pārbaudiet nekavējoties. Pārlika vibrācija ir kaitīga.
- ### Apkope un glabāšana
1. Izgaidiet, lai visas uzmažas, uzgriežņi un skrūves būtu cieši nostiprināti, kas nodrošina zālienu plaujamās mašīnas drošu ekspluatāciju.
 2. Ekspluatācijas drošībai nomainiet izdilušās vai bojātās detaļas.
 3. Lietojiet tikai dotajam modelim domātos nomaināmos asmeņus, to uzgriežņus, distanceri un lāpstiņriteni.
 4. Nekad neuzglabājiet zālienu plaujamā mašīnu ar pilnu degvielas tvertni telpās, kur izgarojumi var nonākt saskarē ar atvērtu liesmu vai dzirksteli.
 5. Atļaujiet dzinējam atdzist pirms novietošanas slēgtā telpā.
 6. Lai izvairītos no ugunsgrēka, sekojiet, lai dzinējā, izpūtējā, akumulatorā un degvielas glabātāvā neatrastos zāle, lapas vai eļļas pārpalikumi.
 7. Ja ir jāiztukšo degvielas tvertne, dariet to ārpus telpām.
 8. Mašīnas regulēšanas laikā uzmanieties, lai pirksti neiesprūst starp rotējošiem asmeņiem un mehānisma nekustīgajām daļām.

MONTĀŽAS INSTRUKCIJA

1. Piestipriniet apakšējo rokturi. **(A)**
2. Iestipriniet apakšējos rokturus abās zāles plāvēja korpusa pusēs un pārliecinieties, lai formētie rokturu gali būtu droši nostiprināti atbilstošajās spraugās. **(B)**
3. Abās pusēs ievietojiet plastmasas aizbāžņus. **(C)**
4. Samontējiet augšējo rokturi. Ievērojiet: starp uznavu un rokturi ir paplāksne. **(D)**

Roktura bloķētājs

- **Abi roktura bloķētāji ir jāuzmontē pirms mehānisma iedarbināšanas**
1. Iesaiņojumā atrodas divi bloķētāji. Viens ir apzīmēts ar **-H-** un otrs ir apzīmēts ar **-V-**.
 2. Lai nostiprinātu rokturi nepieciešamajā stāvoklī, uzmontējiet bloķētājus tā, kā tas parādīts zīm. **(E)**.
 3. Ar **-H-** apzīmēto bloķētāju uzmontējiet labajā pusē un ar **-V-** apzīmēto- kreisajā pusē.

Iedarbināšanas aukla

1. Atvienojiet aizdedzes sveces vadu.
- Pirms auklas izvilkšanas, pievelkot OPC sviru pie roktura, ir jāatbrīvo bremze.**
2. Pievelciet motora bremzes sviru, lai atbrīvotu dzinēja bremzi. **(F)**
3. Ievietojiet auklu auklas turētājskāvē uz roktura apakšdaļas.
4. Ievietojiet auklu auklas turētājskāvē uz roktura augšdaļas.

Elļas iepildīšana

1. Ielejiet dzinējā elļu. Zāles plāvējam ir pievienota vajadzīgā tilpuma pudele ar elļu, SAE 30.

Plaušanas augstuma regulēšana

1. Pirms regulēšanas uzsākšanas **atvienojiet aizdedzes sveces vadu.**
2. Lai noregulētu nepieciešamo augstumu, pārbīdīet asis pa robiem. **(H1) un (H2)**

DZINĒJA DARBĪBA

Elļa

1. Periodiski un ik pēc katrām piecām darbības stundām pārbaudiet elļas līmeni.
2. Pieļaujiet elļu pēc nepieciešamības, lai tās līmenis atbilstu līmeņrāža atzīmei PILNS.
3. Lietojiet labas kvalitātes SAE 30 četru taktu dzinēja elļu.
4. Lai iepildītu elļu: **(J)**
 - a. Noņemiet elļas tvertnes vāciņu.
 - b. Piepildiet līdz līmeņrāža atzīmei PILNS.
- Nomainiet elļu pēc piecu stundu darbības un pēc tam ik pēc katrām 25 darba stundām.
5. Vienmēr mainiet elļu, kamēr dzinējs vēl ir silts - bet ne karsts - nekad neveiciet apkopi, ja dzinējs ir karsts.

Benzīns

1. Lietojiet svaigu parastas markas bezsvina benzīnu.
2. **NEKĀDĀ GADĪJUMĀ NELIETOJIET ETILĒTO BENZĪNU**
- **Etilētā benzīna izmantošana izraisa izpūtēja dūmošanu un nelabojamus defektus motoriem, kuri aprīkoti ar katalītisko attīrītāju.**
3. Nepildiet benzīna tvertni kamēr dzinējs ir karsts.
4. Nesmēķējiet, pildot benzīna tvertni.
5. Nepildiet benzīna tvertni, ja darbojas motors.
6. Lai izvairītos no neīrūmu iekļūšanas degvielas sistēmā, pirms benzīna tvertnes vāciņa atskrūvēšanas noslaukiet no tā zāli un neīrūmus.
7. Ir ieteicams lietot filtru, ja benzīna tvertni pilda caur piltuvi.
8. Pirms dzinēja iedarbināšanas noslaukiet izlijušo benzīnu.

Iedarbināšana un apstādināšana

1. Novietojiet zāles plāvēju uz līdzenas virsmas, kur nav smilšu, grants, utt. Ielejiet bakā bezsvina benzīnu, **kuram nav piejaukta elļa. (K)**
2. Nepildiet benzīnu, kamēr darbojas dzinējs. Izšļakstītais benzīns jāaizskalo ar ūdens strūklu. Uzmanieties, lai ūdens neiekļūst dzinējā.
3. Pievienojiet aizdedzes sveces vadu.

Gāzes svira (ja ir)

Pirms iedarbināšanas novietojiet dzinēja ātrumregulētāja slēdzi uz atzīmes FAST "+". **(L)**

1. **Auksta dzinēja iedarbināšana**
Pirms auksta dzinēja iedarbināšanas **3 reizes** cieši piespiediet iesmidzināšanas pogu. (Arī tad, ja dzinējs apstājies benzīna trūkuma dēļ, ielejiet benzīnu un **3 reizes** piespiediet iesmidzināšanas pogu) **(M)**

2. **Silta dzinēja iedarbināšana**
Ievērojiet: Iedarbinot siltu dzinēju, iesmidzināšana parasti nav nepieciešama. Tomēr pie zemām temperatūrām (13° C vai zemāk) var būt nepieciešama atkārtota iesmidzināšana.
3. Pirms dzinēja iedarbināšanas pievelciet operatora kontroles sviru pie augšējā roktura. Lai uzturētu dzinēja darbību, svirai ir jābūt noteiktā stāvoklī. **(N)**
4. **Motora bremzes sviras atlaišana apturēs dzinēju 3 sekunžu laikā.**
5. Iedarbiniet dzinēju stingri paraujot uz augšu startera rokturi. **(P)**
6. **Dzinēja apstādināšana**
Atļaidiet motora bremzes sviru.

LIETOŠANA

Sakarā ar ierobežotām dzinēja elļošanas iespējām, zāles plāvēju nevajag lietot nogāzēs, kuru slīpums pārsniedz 30°. **(Q)**
Pirms plaušanas no mauriņa ir jānovāc zari, rotallietas un akmeņi. **(R)**
Uzmanieties, lai asmens nenonāktu saskarē ar akmeņiem, saknēm, utt., jo tas var izraisīt dzinēja bojājumus.

Aktīvas zāles augšanas periodā plaujiet zālāju divreiz nedēļā.

Nekad nenoplaujiet vairāk kā 1/3 zāles garuma, it sevišķi sausuma periodos. **(S)**
Pirmoreiz plaujiet visaugstākajā plaušanas augstumā. Pārbaudiet rezultātu un tad pazeminiet plaušanas augstumu līdz nepieciešamajam līmenim. Ja zāle ir ļoti gara, plaujiet lēni vai divas reizes.

KOPŠANA

Veicot remontu, tīrīšanu vai apkopi, **vienmēr atvienojiet aizdedzes sveces pievadu**. Ik pēc 5 stundu darbināšanas ir jāpārbauda uzmavu, aizbidņu un skrūvju nostiprinājums. Pārbaudiet eļļas daudzumu. Paceļot zāles plāvēju, lai to iztīrītu, rokturi piespiediet pie zemes. Tas neļaus izlīst eļļai un benzīnam.

Regulāri

1. Nomazgājiet vai noslaukiet no zāles plāvēja visu zāli, lapas, utt. (T)

2. Pārbaudiet eļļas līmeni.

Rīkojieties uzmanīgi ar asmeni - tā asās malas var savainot. LIETOJIET CIMDUS Atjaunojiet metāla asmeni pēc pēc vajadzības - 50 stundu darba vai 2 gadiem - neskatoties uz tā stāvokli.

Ja asmenis ir ieleplaisājis vai bojāts, aizvietojiet to ar citu.

1. Griezējasmēņa uzasināšana un balansēšana.

Atvienojiet aizdedzes sveces vadu. Noņemiet griezējasmēni un nogādājiet to apkopes darbnīcā uzasināšanai un balansēšanai. Atvienojot asmeni pārliecinieties, ka paplāksne ir plakana un asni lielekta, pievelciet skrūvi pie rotējošās ass ar momentu 35 - 40 Nm. (V)

2. Pēc katras plaušanas sezonas vai ik pēc 25 darbināšanas stundām nomainiet eļļu. Iesildiet dzinēju. **Atvienojiet aizdedzes sveces vadu.**

Noņemiet asmeni, lai varētu piekļūt eļļas izlaišanas korķim, izskrūvējiet korķi, kurš atrodas zem zāles plāvēja korpusa un ļaujiet eļļai iztect. Ieskrūvējiet korķi atpakaļ un iepildiet jaunu eļļu, SAE 30. (W)

3. Dzinēja bremzes trosi vienmēr jābūt tā iestādīti, lai varētu apturēt dzinēju 3 sekunžu laikā. Uzmanību! Regulēšanai pieaiciniet pilnvaroto apkopes pārstāvi. (X)

4. Noņemiet pārsegu un izņemiet gaisa filtru. (Z1 & Z2)

5. Izmazgājiet filtru ar siltu ziepju ūdeni un rūpīgi nosusiniet.

Vienmērīgi iesmērējiet filtru, izmantojot 2-3 karotes eļļas.

Pārīsošana

Atvienojiet aizdedzes sveces vadu.

Atbrīvojiet trosi no roktura un uzmanīgi to salociet. Nesabojājiet trosi. Iztukšojiet benzīna bāku. Lai pārvietotu zāles plāvēju sabiedriskajā transportā, no tā ir jāizlej benzīns un eļļa.

Apkope

Pasūtiet rezerves daļas, vienmēr norādiet zāles plāvēja numuru. Pēc apkopes vienmēr pārbaudiet eļļas līmeni.

Apkope

Beidzoties plaušanas sezonai

1. Nepieciešamības gadījumā nomainiet asmeni, skrūves, uzgriežņus un uzmavas.
2. Rūpīgi notīriet zālienu plaujamo mašīnu.
3. Palūdziet, lai vietējais Apkopes centrs rūpīgi iztīra gaisa filtru un veic nepieciešamo apkopi un remontu.
4. Izlejiet eļļu un benzīnu no dzinēja tvertnē.

Zālienu plaujamās mašīnas uzglabāšana

1. Nenovietojiet zālienu plaujamo mašīnu novietnē tūlīt pēc lietošanas.
2. Pagaidiet, kamēr atdziest dzinējs, lai izvairītos no iespējama ugunsgrēka briesmām.
3. Notīriet zālienu plaujamo mašīnu.
4. Uzglabājiet vēsā, sausā vietā, kur zālienu plaujamā mašīna ir pasargāta no bojājumiem.

Apkopes ieteikumi

Izstrādājumu var pazīt pēc unikālas sudrabsmelns kvalitātes uzlīmes. Stingri iesakām veikt dotā izstrādājuma tehnisko apkopi vismaz vienu reizi 12 mēnešos un arī biežāk, ja tas tiek intensīvi ekspluatēts.

Dzinēja apkopes režīms

Pēc nepieciešamības sekojiet stundu vai kalendārajam režīmam. Biežāka apkope ir nepieciešama darbinot zālienu plaujamo mašīnu nelabvēlīgos apstākļos.

Pirmās 5 stundas - Nomainiet eļļu.

Ik pēc piecām stundām vai katru dienu - Pārbaudiet eļļas līmeni. Notīriet pirkstu aizsargu. Notīriet virsmu ap izpūtēju.

Ik pēc 25 stundām vai katru sezonu - Nomainiet eļļu, ja ir liela noslodze vai augsta gaisa temperatūra. Izberiet gaisa filtru.

Ik pēc 50 stundām vai katru sezonu - Nomainiet eļļu. Pārbaudiet dzirksteļu uztvērēju, ja tāds ir.

Ik pēc 100 stundām vai katru sezonu - Iztīriet dzesināšanas sistēmu*. Nomainiet aizdedzes sveci.

* Tīriet biežāk, ja strādājat putekļainos apstākļos vai, ja vējš

puš pa gaisu netīrumus, vai ilgstoši plaujat garu, sausu zāli.

Dzinēja apkope un garantija

Jūsu dzinējam garantiju dod dzinēja izgatavotājs.

Bojājumu konstatēšana

Nedarbojas dzinējs

1. **Pārliecinieties, ka OPC svira ir starta pozīcijā.**
2. Pārbaudiet, lai kontroles svira būtu "+ " pozīcijā.
3. Pārbaudiet vai tvertnē ir pietiekoši daudz benzīna un ir atvērts tvertnes vāciņa gaisa ventīlis.
4. Izskrūvējiet un nosusiniet aizdedzes sveci.
5. Sastāvējusies degviela, aizvietojiet to. Pēc degvielas nomainīšanas ir nepieciešams mazliet laika, lai izfiltrētos svaigā degviela.
6. Pārbaudiet vai ir piegriezta asmens skrūve. Vajga skrūve var kavēt dzinēja iedarbināšanu.
7. **Ja dzinējs neiedarbojas, nekavējoties atvienojiet aizdedzes sveces pievadus.**
8. **KONSULTĒJĪTIES VIETĒJĀ APKOPES CENTRĀ.**

Vāja dzinēja darbība un/vai pārkaršana

1. Pārliecinieties, ka kontroles svira ir normālā stāvoklī.
2. Atvienojiet aizdedzes sveces pievadus un ļaujiet motoram atdzist.
3. Notīriet zāles grūzus un netīrumus no dzinēja un gaisa vārstulītiem, kā arī zem korpusa, ieskaitot vadus un lāpstīņas.
4. Iztīriet dzinēja gaisa filtru (palūdziet, lai vietējais apkopes centrs rūpīgi iztīra gaisa filtru).
5. Sastāvējusies degviela, aizvietojiet to. Pēc degvielas nomainīšanas ir nepieciešams mazliet laika, lai izfiltrētos svaigā degviela.
6. **Ja dzinēja darbība joprojām ir vāja un/vai tas pārkarst, nekavējoties atvienojiet aizdedzes sveces pievadus.**
7. **KONSULTĒJĪTIES VIETĒJĀ APKOPES CENTRĀ.**

Pārlika vibrācija

1. Atvienojiet aizdedzes sveces pievadus.
2. Pārbaudiet, vai ir pareizi uzlikts asmens.
3. Ja asmens ir bojāts vai nonēsājies, aizvietojiet to ar jaunu.
4. Ja vibrācija turpinās, vispirms atskrūvējiet asmeņa sabiedrīti, tad pagrieziet asmeni pa 180° un atkal nostipriniet asmeņa skrūvi.
5. **Ja vibrācija turpinās, nekavējoties atvienojiet aizdedzes sveces pievadus.**

6. KONSULTĒJĪTIES VIETĒJĀ APKOPES CENTRĀ.

INFORMĀCIJA PAR APKĀRTEJĀS VIDES AIZSARDZĪBU

Husqvarna Outdoor produkcija tiek ražota ievērojot Apkārtējās vides kontroles sistēmas prasības (ISO 14001) un visas komplektējošās daļas ir pēc iespējas nekaitīgas apkārtējai videi un izbeidzoties to lietošanas termiņam tās ir iepējams utilizēt.

- Iesainojuma materiāli ir utilizējami un uz plastmasas izstrādājumiem ir speciālas atzīmes, kuras norāda ieteicamo utilizācijas veidu.
- Atbrīvojoties no izlietotajiem produktiem ir jāievēro, lai tie nenodarītu kaitējumu apkārtējai videi.
- Utilizācijas nepieciešamības gadījumā konsultējieties vietējā apkopes centrā.

DEGVIELAS UN SMĒREĻU UTILIZĀCIJA

- Strādājot ar degvielu un smērēļām, uzvelciet aizsargtērpu.
- Uzmanieties, lai degviela un eļļa nenokļūtu uz ādas.
- Pirms mehānisma transportēšanas izlejiet degvielu un eļļu no rezervuāriem.
- Noskaidrojiet, kur atrodas tuvakais pārstrādes/utilizācijas punkts.



NEMETIET nederīgo degvielu/eļļu majsaimniecības atkritumos



Degvielas/eļļas ir kaitīgas apkārtējai videi, bet tās var pārstrādāt un tādēļ ir jānogādā speciālos pārstrādes punktus.



NELEJIET nederīgo degvielu/eļļu ūdeni.



NEDEZINIET

SAUGUMO TAISYKLĖS



Jei nemokėsite teisingai naudotis vejos pjovėju, jis gali būti labai pavojingas. Šis vejos pjovėjas gali rimtai sužaloti vartotoją/operatorių ir kitus, todėl būtina laikytis visų perspėjimų ir darbo apsaugos priemonių, kad galėtumėte saugiai ir efektingai naudotis vejos pjovėju. Operatorius yra atsakingas už perspėjimų ir instrukcijų, esančių šiame instrukcijų rinkinyje vykdymą.

Simbolių, susijusių su Jonsered LM2146M paaiškinimas



Perspėjimas



Atidžiai perskaitykite instrukcijas vartotojui, kad būtumėte tikras, jog pilnai suprantate visus prietaiso kontrolės mechanizmus ir jų veiklą.



Visada laikykite vejos pjovėją taip, kad jis visas liestų žemę, kai pjaunata veją. Vejos pjovėjo pakreipimas ar pakėlimas nuo žemės paviršiaus gali būti akmenų išmetimo priežastimi.



Neleiskite stebėjoms stovėti arti. Nepjunkite žolės, kai žmonės, ypač vaikai arba gyvulėliai, randasi pjaunamojoje vejoje.



Saugokitės, kad nesusižeistumėt kojų pirštų arba rankų. Nelaikykite rankų arba pėdų arti prie besisukančių ašmenų.



Atjunkite už degimo žvakę, prieš pradėdami bet kokį remontą, valymą ar reguliavimą, arba jei ruošiatės palikti vejos pjovėją be priežiūros kurį laiką.



Išjungus mašiną, pjovimo diskas dar kurį laiką sukasi. Palaukite, kol mašinos dalys visiškai sustos, prieš liečiant jas.

Bendros taisyklės

1. Niekada neleiskite vaikams arba žmonėms, kurie nesusipažinę su šiomis instrukcijomis, naudoti vejos pjovėją. Vietiniai nuostatai gali apriboti operatoriaus amžių.
2. Naudokite vejos pjovėją tik instrukcijoje numatytu būdu ir pagal nurodytą paskirtį.
3. Niekada nedirbkite su vejos pjovėju, kai esate pavargę, sergate arba išgėrę alkoholio, panaudoję narkotikų arba vaistų.
4. Vartotojas yra atsakingas už nelaimingus atsitikimus bei sukelia pavojų kitiems žmonėms arba jų nuosavybei.

Degalų saugumas

PERSPĖJIMAS - Benzinas yra labai greitai užsidegantis skystis!

- Dirbdami su degalais ar kokia nors tepimo alyva, vilkėkite apsauginiais rūbais.
- Venkite kontakto su oda.
- Prieš transportuojant produktą, pasalinkite benzina ir variklio tepalą.
- Laikykite degalus vėsioje vietoje ir specialiai tam skirtame inde. Ne patarina naudotis plastmasiniais indais.
- Pilkite degalus tik lauke ir jokiu būdu tuo metu nerūkykite.
- Pilkite degalus tik **PRIES** įjungiant variklį. Niekada nenuimkite degalų bako dangtelio ir nepilkite kuro tuo metu, kai variklis dirba arba yra įkaitęs.
- Jeigu benzinas išsiliejo, neįjunkite variklio, bet patraukite mašiną į šalį, toliau nuo išsiliejo vietos, ir venkite bet kokio degimo šaltinio, kol išsisklaidys benzino garai.
- Sandariai uždarykite visus degalų bako ir konteinerių dangtelius.
- Patraukite vejos pjovėją šalin nuo kuro laikymo vietos, prieš jį įjungiant.
- Degalai turi būti laikomi vėsioje vietoje, toli nuo atvirų ugnių.

Pasiruošimas darbiui

1. Nepjunkite žolės būdamas basas arba apsiauęs atvirus sandalus. Visada būkite apsirengęs tinkamais rūbais ir avėkite uždarus batus.
2. Rekomenduojame naudoti ausų apsaugos priemonę.
3. Užtikrinkite, kad vejoje nebūtų pagalių, akmenų,

kauli, vielos ir šiukšlių; visa tai gali patekti ant ašmenų ir būti jų pagalba išmesti.

4. Prieš naudojant mašiną, ir po bet kokio sutrenkimo, patikrinkite, ar nėra mechaninio nusidėvėjimo ženklų arba apadinimo, ir suremontuokite, jei reikalinga.
5. Pakeiskite nusidėvėjusius ar apgadintus ašmenis kartu su jų pritrinimo varžtais, kad išlaikytų pusiausvyrą.
6. Pakeiskite blogai veikiančius dulintuvus.

Naudojimas

1. Neleiskite varikliui dirbti uždargoje patalpoje, kur gali rinktis išmetamosios dujos (anglies viendeginis).
2. Naudokite vejos pjovėją tik dienos šviesoje arba esant geram dirbtiniam apšvietimui.
3. Kur įmanoma, venkite dirbti su vejos pjovėju, kai žolė yra šlapia.
4. Būkite atsargūs šlapioje žolėje, nes galite paslysti.
5. Ypatingai saugokitės, kad nepaslystumėte šlaituose, apsiuokite neslidžiais batais.
6. Pjunkite horizontaliai šlaito, ir niekada aukšyn arba žemyn.
7. Ypatingai būkite atsargūs, kai keičiate pjovimo kryptį šlaite.
8. Pjauti šlaituose ir pakrantėse gali būti pavojinga. Nepjunkite žolės užėso, ežero **pakrantėse** arba **stačiuose** šlaituose.
9. Nepjunkite eidamas atbulomis, nes galite užkliūti už ko nors ir apvirsti. Niekada nebėkite, o eikite.
10. Niekada nepjunkite žolės, traukdami vejos pjovėją į save.
11. Išjunkite variklį, prieš gabenant vejos pjovėją vietovė, kurioje nėra žolės bet transportuojant vejos pjovėją į pjovimo vietą ir iš jos.
12. Niekada nedirbkite su vejos pjovėju, kai apsaugos priemonės yra sugadintos arba jų nėra.
13. Neviršykite variklio greičio ir nekeiskite greičio, nustatyto regulavimo mechanizmu. Per didelis greitis yra pavojingas ir trumpina vejos pjovėjo tarnavimo laiką.
14. Išlaisvinkite visus ašmenis ir pavaros sankabą, prieš įjungiant varklį.
15. Visada laikykite rankas ir kojas toliau nuo pjovimo prietaisų, o ypač saugokitės įjungiant motorą.
16. Nepakreipkite vejos pjovėjo, kai užvedate variklį.
17. Niekada neklinokite ar nenešiotkite vejos pjovėjo, varikliui veikiant.
18. Degimo žvakės laidas gali būti įkaitęs, būkite atsargūs.
19. Nebandykite daryti jokio remonto vejos pjovėjui, kol variklis nėra atvėsęs.
20. Išjunkite variklį ir palaukite, kol sustos suktais ašmenys:
 - prieš paliekant vejos pjovėją be priežiūros kurį laiką.
21. Kai norite sustabdyti variklį, atleiskite operatoriaus valdymo kontrolės mechanizmą, palaukite, kol sustos sukėsi ašmenys, atjunkite uždegimo žvakę ir palaukite, kol atvės variklis:
 - prieš aprūpinant degalais;
 - prieš pašalinant žolės užsikimšimą;
 - prieš tikrinant, valant ar ką nors darant mechanizmui;
 - jeigu atsitrenkėte į kokį daiktą. Nustokite dirbęs, kol įsitikinsite, kad vejos pjovėjas yra visiškai nepažeistas, ir galite saugiai su juo dirbti;
 - jeigu vejos pjovėjas ima nenormaliai vibruoti. Tuoj pat patikrinkite jį. Perdaug didelė vibracija gali būti susižeidimų priežastimi.

Techinė priežiūra ir laikymas

1. Laikykite visas veržles, sraigtus ir varžtus stipriai priveržtus, kad būtumėte užtikrintas, jog vejos pjovėjas yra saugaus darbo būklėje.
2. Saugumo dėlei pakeiskite nusidėvėjusius ar sugadintus dalis.
3. Pakeitimui naudokite tiktai šiam gaminiui skirtus ašmenis, varžtus ašmenims, tarpiklį ir rotatorių.
4. Niekada nelaikykite vejos pjovėjo su degalais kuro bako tokiame pastate, kur benzino garai gali pasiekti atvirą ugnį ar kibirkštį.
5. Leiskite varikliui atvėsti, prieš patalpinant jį bet kokią uždara patalpą.
6. Kad sumažintumėt pavojų, laikykite variklį, dulintuvą, akumuliatorių skyrių ir kuro laikymo vietas švariomis nuo žolės, lapų ar per didelio užteršimo tepalais.

SAUGUMO TAIŠYKLĖS

- Jeigu būtina visiškai ištuštinti kuro baką, tas turi būti daroma lauke.
- Mašinos reguliavimo metu būkite atsargūs, kad neįklistumėt pirštų tarp judančių ašmenų ir pritvirtintų mašinos dalių.

SURINKIMO INSTRUKCIJA

- Istatykite apatinės rankenos strypą į vietą **(A)**.
- Priderinkite žemutinę rankena, stengdamiesi, kad suformuoti galai patektų į atitinkamas angas, esančias abiejose veļapjovės pusėse. **(B)**
- Pritvirtinkite ją plastmasiniais varžtais iv abiejų pusių **(C)**.
- Surinkite viršutinę rankena. Pastaba: poveržlė - tarp sparnuotosios veržlės ir rankenos **(D)**.

Ranktūrio užkirtiklis

* **PRIEŠ NAUDOJANT TURI BŪTI SUMONTUOTI 2 RANKTŪRIO UŽKIRTIKLIAI**

- Įpakavime jūs rasite 2 užkirtiklius, vienas bus pažymėtas raide **-H-**, o kitas - raide **-V-**.
- Kad užfiksuotumėt ranktūrį į nejudamą poziciją, pritvirtinkite užkirtiklius taip, kaip parodyta iliustracijoje **(E)**.
- Užkirtiklį **-H-** tvirtinkite dešinėje pusėje, o **-V-** užkirtiklį kairėje.

Užvedimo virvutė

- Atjunkite už degimo žvakės laidą.
- Priei ištraukite virvutę pritraukdami OPC svertą prie ranktūrio, turite atlaisvinti stabdžius**
- Patraukite operatoriaus kontrolės svertą/OPC, kad atlaisvintumėt variklį nuo stabdžių. **(F)**
- Istatykite virvutę į jai skirtą prietaisą, esantį ant žemutinės rankenos.
- Istatykite virvutę į jai skirtą prietaisą, esantį ant aukštutinės rankenos **(G)**.

Tepalo užpildymas

- Užpildykite variklį tepalu. Butelis, su tinkamu kiekiu tepimo alyvos SAE 30, yra pridėtas prie veļos pjaunamosios.

PJOVIMO AUKŠČIO NUSTATYMAS

- Nuimkite uždegimo žvakės laidą**, prieš nustatant aukštį.
- Pastumkite ašis tarp dantytų rantelių norimo pjovimo aukščio kryptimi **(H1)** ir **(H2)**.

PASTABOS APIE VARIKLĮ

Tepalas

- Periodiškai tikrinkite tepalo lygį ir taip pat patikrinkite po kiekvienos penkių valandų darbinės veiklos.
- Papildykite tepalą kiek reikalinga iki lygio, pažymėto rodyklėje - **PILNAS**.
- Naudokite SAE 30 geros kokybės tepalą.
- Pilant tepalą: **(J)**
 - atsukite tepalo bako dangtį,
 - pilkite iki rodyklės **PILNAS**.
- Pakeiskite tepalą po pirmos penkių valandų darbinės veiklos, o paskui po kiekvienos 25 valandų darbinės veiklos.
- Visada keiskite tepalą, kai variklis yra šiltas - bet ne karštas - ir niekada nebandykite remontuoti, kai variklis yra įkaitęs.

Benzinas

- Naudokite šviežią, įprastą, neturintį švino, benzina.
- NIKADA NEVARTOKITE BENZINO, KURIAME YRA ŠVINO**
Jeigu vartosite benzina, kuriame yra švino, dūmai ims rūkti pro išmetamąjį vamzdį, ir bus padaryta nepataisoma žala varikliams, turintiems katalizinį neutralizatorių.
- Nepilkite degalų į baką, kol variklis dar nėra atvėsęs.
- Nepilkite degalų į baką, kai rūkote.
- Nepilkite degalų į baką, veikiant varikliui.
- Kad išvengtumėt purvo patekimo į degalus, nuvalykite žoles ir purvą nuo degalų bako dangčio, prieš jį nuimant.
- Rekomenduojame, kad piltumėt benzina per leikutę su tinkleliu.
- Prieš įjungiant variklį, išvalykite, jei prasilejo degalai.

Užvedimas ir išjungimas

- Pastatykite veļos pjaunamąją ant lygaus paviršiaus, kuriame nebūtų rupaus smėlio, vyro ir pan. Pripildykite baką benzinu be švino, ž kuris **nėra sumaišytas su tepimo alyva (K)**.
- Nepilkite benzino, kai variklis dirba. Prapylus benzina, jis turi būti nuplautos vandeniu iš žtarnos. Būkite atsargūs, kad vanduo nepatektų į variklį.
- Prijunkite uždegimo žvakės laidą.
Dujų svirtis (jeigu pritaikytas)
Nustatykite variklio greičio kontrolės prietaisą į padėtį GREITAS '+' prieš užvedimą **(L)**
- Ijungimas esant šaltam varikliui** Paspauskite kuro padavėjo mygtuką **3 kartus**, prieš užvedant šaltą variklį. (Taip pat, jei variklis sustojo dėl degalų stokos, įpilkite degalų ir paspauskite kuro mygtuką **3 kartus**) **(M)**.
- Užvedimas/iungimas esant šiltam varikliui**
PASTABA: Kai vėl įjungiate šiltą variklį, neboreikia pilti degalų į variklį. Beje, esant vėsiam orui (55 laipsniai F/ 13 laipsniai C ar žemiau), gali prireikti vėl užpildyti variklį degalais.
- Patraukite operatoriaus valdymo kontrolės svertą/trosą iki pat viršutinės rankenos, prieš užvedant variklį. Svertas/trosas turi būti tokioje pozicijoje, kad veiktų variklis **(N)**.
- Atleidus operatoriaus valdymo kontrolės mechanizmą, variklis sustos už 3 sekundžių.**
- Užveskite variklį, stiprai patraukdami variklio užvedimo rankena aukštyn **(P)**.
- Variklio išjungimas**
Atleiskite operatoriaus valdymo kontrolės mechanizmą.

NAUDOJIMAS

Kadangi variklio tepimas yra limituotas, nereikėtų dirbti su veļos pjaunamąją šlaituose, kurių pakilimo kampas sudaro daugiau, negu 30 laipsnių **(Q)**.
Prieš pjaunant, medžių šakelės, žaislai i, akmenys ir par turi būti pašalinti nuo veļos **(R)**.
Venkite ašmenų kontakto su tokiais objektais, kaip akmenys, šaknys ir pan., nes tai gali pakenkti varikliui.

Pjunkite veļą du kartus per savaitę, aktyviausiu žolės augimo metu.
Niekada nepjunkite daugiau, negu 1/3 žolės ilgio, ypač sausros metu **(S)**.
Pirmą kartą pjaunant, nustatykite didelį pjovimo aukštį. Pažitirkinkite rezultatus, ir nustatykite pjaunamąją mašiniams pjovimo aukščiumi. Pjunkite pamažu arba du kartus, jei žolė yra labai aukšta.

PRIEŽIŪRA

Visada atjunkite žvakės laidą, prieš taisant, valant ar atliekant priežiūros darbus. Patikrinkite, ar stipriai lakosi visos varžlės, varžtai ir sraigčiai po 5 valandų darbo. Patikrinkite tepalą. Pastumkite rankeną žemyn iki žemės, kai pakreipiate pjaunamąją, norėdami ją išvalyti. Tokiu būdu išvengsite tepalo ir degalų išsilipimo.

Reguliariai

1. Su žarna arba šepečiu išvalykite visas žoles bei lapus ir pan. iš pjaunamosios (T).

2. Patikrinkite tepalo lygį.

Visada būkite atsargus su ašmenimis - aštrūs kraštai gali sužeisti jus.

NAUDOKITE PIRŠTINES

Atnaujinkite ašmenis po 50 valandų pjovimo arba po 2 metų, kas greičiau, nežiūrint į stovį.

Jei ašmenys yra įskilę ar pažeisti, pakeiskite naujais.

1. Pjovimo ašmenų galandimas ir pusiausvyros nustatymas.

Atjunkite uždegimo žvakės laidą. Nuimkite pjovimo ašmenis ir nugabenkite juos į serviso dirbtuvę, kad pagaląstų ir nustatytų pusiausvyrą. Vėl renkant ašmenis, įsitikinkite, kad skiriamasis tarpiklis/poveržlė būtų lygi ir neišlenkta tada sukite varžtą, kol sukimo momentas bus 35 - 40 Nm (V).

2. Pasibaigusi sezonui arba po 25 valandų darbo, pakeiskite tepalą. Laikykite įjungtą variklį, kol jis įjils.

Atjunkite uždegimo žvakės laidą. Patraukite ašmenis, kad galėtumėt pasiekti alyvos išleidimo kamštį, esanti pjaunamosios apačioje, ištraukite jį ir išleiskite tepalą. Vėl užkimškite kamščiu baką ir pripildykite jį nauju tepalu SAE 30 (W).

3. Variklio stabdžių laidas visada turi būti paruoštas sustabdyti variklį per 3 sekundes. **ATSARGIAI!** Dėl sureguliuavimo kreipkitės į savo įpareigoto serviso darbuotoją (X).

4. Nuimkite dangtį ir išimkite oro filtrą. **(Z1 & Z2).**

5. Išvalykite filtrą su šiltu, muiliniu vandeniu ir labai gerai išdžiovinkite. Įpilkite 2 - 3 šaukštus alyvos, paskleisdami ją vienodai po visą filtrą.

Transportavimas

Atjunkite uždegimo žvakės laidą.

Atlaisvinkite laidą/ kabelį nuo rankenos, prieš jį atsargiai sulankstant. Stenkitės laidą/ kabelį nesugadinti.

Ištušinkite benzino baką. Vežant mašiną visuomeniniu transportu, jos kuro ir tepalo bakai turi būti tušti.

Aptarnavimas

Kai užsakote atsargines dalis, visada pasakykite pjaunamosios numerį. Po serviso visada patikrinkite tepalo lygį.

Rūpinimasis

Žolės pjovimo sezono pabaigoje

1. Jei reikalinga, pakeiskite varžles, varžtus, sraigtus ar ašmenis.

2. Rūpestingai išvalykite savo vejos pjovėją.

3. Paprašykite vietinio serviso, kad gerai išvalytų oro filtrą ir atliktų tokį remontą, kokio reikia.

4. Išvalykite variklį nuo tepalo ir benzino.

Vejos pjovėjo laikymas

1. Nepadėkite jį sandėliuoti vejos pjovėjo tuoj pat po naudojimo.

2. Palaukite, kol variklis atvės, kad išvengtumėte ugnies nelaimės.

3. Išvalykite savo vejos pjovėją.

4. Laikykite vėsioje, sausoje vietoje, kur pjovėjas apsaugotas nuo pakenkimų.

Serviso rekomendacijos

Jūsų pirkinys yra unikaliai atpažįstamas, pagal sidabrinę ar juodą reitingo etiketę.

Mes rimtai rekomenduojame, kad jūsų produktas būtų techniškai aptamaujamas mažiausiai kartą kas 12 mėnesių ir dar dažniau, jei jis naudojamas profesiniam darbui atlikti.

Variklio priežiūros planas

Šeikite valandomis ar kalendoriaus intervalais, kaip jums geriau. Dažniau reikia aptamauti, kai dirbama blogomis sąlygomis.

Po pirmų 5 valandų - pakeiskite tepalą.

Kas 5 val. ar kasdien - patikrinkite tepalo lygį. Išvalykite pirštų apsaugą ir aplinkui duslintuvą.

Kas 25 val. arba kiekvieną sezoną - pakeiskite tepalą, jeigu dirbate dideliu krūviu ir aukštoje temperatūroje. Išvalykite oro filtrą.

Kas 50 val. arba kiekvieną sezoną - pakeiskite tepalą, patikrinkite kibirkščių apsaugą, jei tokią turite.

Kas 100 val. arba kiekvieną sezoną - išvalykite vėsinimo sistemą*. Pakeiskite už degimo žvakę.

* Dažniau valykite, kai aplinkui daug dulkių, arba kai purvinos oro sąlygos, arba po ilgos darbinės veiklos, pjaunant ilgą ir sausą žolę.

Variklio aptarnavimas ir garantija

Variklis, esantis jūsų vejos pjovėjuje, yra su variklio gamintojo garantija.

Gedimų suradimas

Kai neužsiveda variklis

1. **Įsitikinkite, kad OPC svertas būtų paleidimo pozicijoje.**

2. Patikrinkite, kad kontrolės svertas būtų '+' pozicijoje.

3. Patikrinkite, ar yra užtenkamai degalų bako, ir ar švarti oro ventiliatoriaus galvutė.

4. Išimkite ir išdžiovinkite už degimo žvakę.

5. Benzinas gali būti pasenęs - pakeiskite. Pakeitus benzina, gali praėti šiek tiek laiko, kol šviežias benzinas prasifiltruos.

6. Patikrinkite, ar stipriai prisuktas ašmenų sraigtas. Laisvas sraigtas gali sutrukdyti variklio užvedimui.

7. **Jei variklis neužsiveda, tuoj pat atjunkite už degimo žvakės laidą.**

8. **KONSULTUOKITÉS SU VIETINIŲ SERVISU.**

Variklio pajėgumo trūkumas ir/arba perkaitimas

1. Patikrinkite, kad kontrolinis svertas būtų 'normalioje' pozicijoje.

2. Atjunkite už degimo žvakės laidą ir palaukite, kol variklis atvės.

3. Išvalykite žolės liukčius ir šiukšles aplinkui variklį, oro angas bei korpuso dugną, įskaitant žolės pašalinimo vamzdį ir ventiliatorių.

4. Išvalykite variklio oro filtrą. (Paprašykite vietinio serviso, kad gerai išvalytų variklio oro filtrą.)

5. Benzinas gali būti pasenęs - pakeiskite. Pakeitus benzina, gali praėti šiek tiek laiko, kol šviežias benzinas prasifiltruos.

6. **Jei variklius vis dar trūksta pajėgumo ir/arba yra perkaitęs, atjunkite už degimo žvakės laidą.**

7. **KONSULTUOKITÉS SU VIETINIŲ SERVISU.**

Per didelę vibraciją

1. Atjunkite už degimo žvakės laidą.

2. Patikrinkite, kad teisingai būtų pritvirtinti ašmenys.

3. Jei ašmenys apgadinti ar nusidėvėję, pakeiskite naujais.

4. Jeigu vibracija niekaip nenustoja, pasukite ašmenis 180° laipsnių, prieš tai atlaisvinę ašmenų var tą, sudkami ašmenis ir iš naujo priverždami ašmenų var tą.

5. **Jei vibracija nenustoja, atjunkite už degimo žvakės laidą nedelsdami.**

6. **KONSULTUOKITÉS SU VIETINIŲ SERVISU.**

APLINKOSAUGOS INFORMACIJA

Husqvarna Outdoor Products yra gaminami prailaikant Aplinkosauginės administravimo sistemos (ISO 14001) reikalavimų, naudojant, kur praktiškai įmanoma, komponentus, pagamintus, sutinkamai su kompanijos darbo atlikimo metodika, pagal visus aplinkosaugos reikalavimus, ir su galimybę produkto medžiagų panaudoti perdirbimui naujo produkto gamyboje, kai gaminio tarnavimo laikas baigiasi.

* Įpakavimas yra perdirbamas, ir plastmasinės dalys yra skirtos perdirbimui (kur praktiškai galima) pagal atitinkamas kategorijas.

* Privalo atsivėlgti į aplinkosaugos reikalavimus, norint pašalinti produktą, jo tarnavimo laikui pasibaigus.

* Jei reikia, kreipkitės į vietinę valdžią dėl informacijos, kaip pašalinti produktą.

DEGALŲ IR TEPIMO ALYVOS PAŠALINIMAS

* Dirbdami su degalais ar kokia nors tepimo alyva, vilkėkite apsauginiais rūbais.

* Venkite kontakto su oda.

* Nėšite transportuojant produktą, pasalinkite benzina ir variklio tepalą.

* Kreipkitės į vietinę valdžią dėl informacijos, kur randasi artimiausia perdirbimo/pašalinimo stotis.



Nešalinkite panaudoto kuro/tepimo alyvos kartu su namų ūkio atliekomis.



Kuro /tepimo alyvos atliekos yra žalingos, bet gali būti perdirbtos, ir jos turi būti šalinamos pripažintos perdirbimo aparatūros pagalba.



NEPILKITE panaudoto kuro/tepimo alyvos į vandenį.



NEDEGINKITE !

SIGURNOSNE MJERE



Ako se ne upotrebljava pravilno ova kosilica za travu može biti opasna! Kosilica može nanijeti tešku ozljedu onome koji njome rukuje (rukovatelju) i drugima, te se upozorenja i sigurnosne upute moraju slijediti da bi se osigurala zaštita i djelotvornost pri rukovanju kosilicom. Rukovatelj je odgovoran za izvršenje i primjenu upozorenja i sigurnosnih uputa iz priručnika.

Tumačenje simbola za Jonsered LM2146M



Upozorenje



Pažljivo pročitajte upute za uporabu i provjerite da li razumijete namjenu svih uređaja za upravljanje.



Uvijek držite kosilicu na zemlji kada kosite. Izvrtnje ili podizanje kosilice može prouzrokovati izbacivanje kamenja.



Držite promatrače na odstojanju. Nemojte kositi kada su ljudi, a naročito djeca ili životinje u domaćaju kosidbe.



Budite na oprezu kako ne bi odrezali prste ili ruku. Ne stavljajte ruke ili stopala blizu rotacijskog noža.



Odvijite svijećicu prije nego što namjeravate popraviti, očistiti ili namjestiti kosilicu, a isto tako učinite ako namjeravate ostaviti kosilicu bez nadzora u bilo koje vrijeme.



Nož nastavlja s rotiranjem nakon što je stroj ugašen. Pričekajte da se svi dijelovi stroja potpuno zaustave prije nego što ih dotaknete.

Općenito

1. Nikada nemojte dozvoliti djeci ili ljudima koji nisu upoznati ovim uputstvima da rukuju kosilicom. Lokalni propisi mogu ograničiti dob rukovatelja kosilicom.
2. Kosilicu upotrebljavajte samo na način i za uporabu kako je opisano ovim uputstvima.
3. Nikada ne rukujte kosilicom kada ste umorni, bolesni ili pod utjecajem alkohola, droga ili lijekova.
4. Rukovatelj ili korisnik kosilice odgovoran je za nesreće ili opasnosti nanesene drugim ljudima ili njihovoj imovini.

Sigurnosna zaštita goriva

UPOZORENJE - Benzin je lako zapaljiv

- Nosite zaštitnu odjeću pri rukovanju gorivom i uljem za podmazivanje.
- Izbjegavajte kontakt s kožom.
- Odstranite benzin i motorno ulje prije transportiranja proizvoda.
- Uskladištite gorivo na hladnom mjestu u boci (karnistru) specijalno namijenjenoj uskladištenju goriva. Obične plastične boce su opasne.
- Točite gorivo samo na otvorenom prostoru i nemojte pušiti kada točite gorivo.
- Gorivo dodajte **PRIJE** stavljanja motora u pogon. Nikada nemojte odstraniti poklopac rezervoara (karnister) goriva ili dodavati gorivo kada je motor u pogonu ili kada je motor vrući.
- Ako proljete benzin, nemojte pokušati pokrenuti motor, nego pomaknite kosilicu (stroj) od mjesta proljevanja i izbjegavajte stvoriti zapaljivi izvor sve dok benzinske pare ne ishlape.
- Provjerite da su svi čepovi rezervoara goriva i boca (karnistra) postavljeni na pravilan način.
- Prije pokretanja, udaljite proizvod od mjesta opskrbe gorivom.
- Gorivo treba biti uskladišteno na hladnom mjestu gdje nema opasnosti od požara.

Priprema

1. Nemojte kositi bosu ili u otvorenim sandalama. Uvijek nosite prikladnu odjeću, rukavice i čvrste cipele.

2. Preporuča se uporaba zaštite za uha.
3. Provjerite da je mjesto kosidbe očišćeno od pruča, kamenja, kostiju, žice i krhotina; oni mogu biti odbačeni nožem.
4. Prije upotrebe stroja i poslije bilo kakavog udara provjerite da li je stroj oštećen ili istrošen.
5. Zamijenite istrošene ili oštećene noževe zajedno s njihovim priborom u kompletima da bi se održala ravnoteža.
6. Zamijenite neispravne ispušne cijevi.

Uporaba

1. Ne rukujte strojem u zatvorenom prostoru gdje se ispušni plinovi (ugljični monoksidi) mogu sakupljati.
2. Upotrebljavajte kosilicu samo po danu ili pod dobrom rasvjetom.
3. Izbjegavajte rukovanje kosilicom na mokroj travi, kada je to moguće.
4. Budite oprezni na mokroj travi, jer se možete oskliznuti i pasti.
5. Na strmini (kosini), posebno pazite na svoje uporište i nosite obuću u kojoj se ne sklize.
6. Kosite poprijeko kosine, nikada gore i dolje.
7. Budite krajnje oprezni kada mijenjate smjer na kosinama.
8. Kosidba na nasipima i kosinama može biti opasna. Nemojte kositi na **nasipima** ili **strmin** nagibima (kosinama).
9. Ne hodajte natraške kada kosite, možete pasti. Hodajte - nikada ne trčite.
10. Nikada nemojte kositi travu tako da vučete kosilicu prema sebi.
11. Otpustite Mehanizam za zaustavljanje (OPC) kako bi zaustavili motor prije nego gurate kosilicu preko drugačijih površina nego što je trava i kada prenosite kosilicu sa i na mjesto kosidbe.
12. Nikada ne rukujte kosilicom koja ima oštećene štittnike ili ih uopće nema.
13. Nemojte premašiti brzinu ili promijeniti automatsku podešenost.
14. Oslobodite sve noževe i pogonske spojke prije pokretanja.
15. Ruke i noge uvijek držite podalje od noževa za rezanje, a naročito pri paljenju motora.
16. Nemojte izvrtni kosilicu kada pokrećete motor.
17. Nikada ne držite niti ne nosite kosilicu kada je motor u pogonu.
18. Žica svijećice može biti vruća - rukujte oprezno.
19. Ne pokušavajte popravljati kosilicu kada je motor vrući.
20. Zaustavite motor i pričekajte dok se nož ne zaustavi.
 - prije nego što ostavite kosilicu bez nadzora bez obzira kako dugo.
21. Otpustite mehanizam za zaustavljanje (OPC) da bi zaustavili motor. Pričekajte da se noževi zaustave, odvojite kabel od svijeće, te pričekajte da se motor ohladi:
 - prije točenja goriva;
 - prije pročišćavanja začepjenja;
 - prije provjere, čišćenja ili rada na uređaju;
 - ako udarite neki predmet. Ne upotrebljavajte kosilicu sve dok niste sigurni da je čitava kosilica u ispravnom stanju za rad;
 - ako kosilica počinje nekontrolirano vibrirati., pregledajte je odmah. Pretjerano podrhtavanje može prouzrokovati ozljedu.

Održavanje i uskladištenje

1. Držite sve matice i vijke pritegnutim da budete sigurni da je kosilica u ispravnom stanju.
2. Zamijenite istrošene ili oštećene dijelove radi sigurnosti.
3. Upotrebljavajte samo nož za zamjenu, vijak za nož, razmaknicu (razdjelnik) i rotor specifičan za ovaj proizvod.
4. Nikada nemojte uskladištiti kosilicu s gorivom u spremniku u zgradi gdje pare mogu doprijeti do otvorene vatre ili iskre.
5. Ostavite motor da se ohladi prije uskladištavanja u bilo kakvo spremište.
6. Da bi smanjili opasnost od požara, držite motor, ispušnu lonac, prostor od akumulatora i spremnik za gorivo čistim od trave, lišća ili prekomjerne zamašćenosti.

SIGURNOSNE MJERE

- Ako spremnik za gorivo treba biti isušen, to treba učiniti na otvorenom prostoru.
- Budite pažljivi pri namještanju stroja da ne bi stavili prste između noževa koji se miču i nepomičnih dijelova stroja.

UPUTSTVO ZA MONTAŽU (SKLAPANJE)

- Namjestite donju ručku u pravi položaj. **(A)**
- Namjestite donju ručku tako da krajeve ručke postavite pravilno u za to određena mjesta na lijevoj i desnoj strani kosilice. **(B)**
- Umetnite plastične zatvarače (čepove) s obje strane. **(C)**
- Sklopite gornju ručku. Pažnja: brtveni prsten dolazi između krlne matice i ručke. **(D)**

Utvrdivač upravljača

OBA (2) UTVRĐIVAČA UPRAVLJAČA MORAJU SE MONTIRATI PRIJE UPORABE

- U ambalaži ćete naći 2 utvrđivača, jedan označen s -**H-**, a drugi s -**V-**.
- Da bi postavili upravljač u nepomičan položaj, pričvrstite utvrđivače kao što je prikazano na slici **(E)**.
- Postavite -**H-** na desnu, a -**V-** na lijevu stranu.

Trzajni pokretač

- Odvodite žicu svječiće.
- Kočnica se mora osloboditi tako da se OPC poluga gurne prema ručki prije povlačenja užeta.**
- Povucite mehanizam za zaustavljanje **(F)** da bi otpustili kočnicu motora
- Stavite užu u vodilicu poteznog užeta na donjoj ručki
- Stavite užu u vodilicu poteznog užeta na gornjoj ručki **(G)**

Punjenje uljem

- Napunite motor uljem. Boca s točnom količinom ulja isporučena je s kosilicom, SAE 30.

PODEŠAVANJE VISINE REZANJA

- Odvodite žicu svječiće prije podešavanja.
- Pomaknite osovinu između ureza da bi dobili željenu visinu rezanja **(H1)** i **(H2)**.

BILJEŠKE GLEDE MOTORA

Ulje

- Provjerite razinu ulja periodički i nakon svakih pet sati rada.
- Dodajte ulje kada je to potrebno da bi održavali razinu do oznake FULL (PUN) na šipki za mjerenje ulja.
- Upotrebljavajte ulje dobre kvalitete SAE 30 četverotaktno.
- Da bi natočili ulje: **(J)**
 - Odvrnite poklopac spremnika ulja.
 - Ambačite ulje do oznake FULL na šipki za mjerenje ulja.
- Promijenite ulje nakon prvih pet sati rada a potom nakon svakih 25 sati rada.
- Uvijek mijenjajte ulje kada je motor topao ali ne prevrući - nikada ne pokušavajte izvršiti bili koji popravak kada je motor vrući.

Benzin

- Upotrebljavajte svježi normalni bezolovni benzin.
- NIKADA NE RABITE OLOVNI BENZIN**
Uporaba olovnog (normalnog) benzina izazvat će dimljenje iz ispušne cijevi i prouzrokovati nepopravljivu štetu na motorima s ugrađenim katalizatorom.
- Ne punite spremnik benzinom kada je motor vrući.
- Ne punite spremnik benzinom kada pušite.
- Ne punite spremnik benzinom dok je motor u pogonu.
- Da bi izbjegli ulazak nečistoće u spremnik benzina, dobro očistite poklopac spremnika benzina prije nego ga odvrnete.
- Preporučuje se da točite benzin u spremnik upotrebljavajući lijevak s filterom.
- Obrišite sav proliveni benzin prije pokretanja.

POKRETANJE I ZAUSTAVLJANJE

- Stavite kosilicu na ravnu površinu bez šljunka, kamenčića, itd. Napunite spremnik bezolovnim benzinom, **koji nije pomiješan s uljem. (K)**
 - Nemojte puniti benzin kada motor radi. Benzin koji se prolio treba biti ispran vodom. Pazite da voda ne uđe u motor.
 - Spojite kabel na svjećicu.
- ### Kontrola Gasa (ako jr ugrađena)
- Pomaknite ručicu za kontrolu brzine motora na FAST (BRZO) '+' položaj prije pokretanja **(L)**
- Paljenje hladnog motora**
Pritisnite dugme pumpice za gorivo snažno **3 puta** prije nego upalite hladan motor. (Isto tako, ako se motor zaustavio zbog nedostatka goriva, ponovo ga napunite i pritisnite dugme pumpice za gorivo **3 puta. (M)**

- Paljenje toplog motora**
PAŽNJA: Uporaba pumpice za gorivo obično je nepotrebna kada palite zagrijani motor. Međutim, ako je vrijeme hladno (55°F/13°C ili ispod) možda ćete morati ponovo upotrijebiti pumpicu za gorivo.
- Povucite mehanizam za zaustavljanje do gornje ručke prije nego što upalite motor. Polugu morate držati u tom položaju **(vidi sliku N)** da bi motor radio.
- Ako otpustite mehanizam za zaustavljanje motor će se zaustaviti u roku 3 sekunde.**
- Upalite motor tako da povučete ručku za paljenje snažno prema gore **(P)**.
- Zaustavljanje motora**
Otpustite mehanizam za zaustavljanje.

UPORABA

Budući da motor ima ograničene mogućnosti podmazivanja, ne upotrebljavajte kosilicu na kosinama većim od 30°. **(Q)**
Prije košnje odstranite predmete kao što su grane, igračke i kamenje s travnjaka. **(R)**
Izbjegavajte uporabu noža kosilice preko predmeta kao što su kamenje, korijenje, itd, jer to može oštetiti motor.

Kosite travnjak dva puta tjedno u sezoni najjačeg rasta. Nikada nemojte odrezati više od 1/3 visine trave, naročito ne u vrijeme suše. **(S)**
Kada kosite prvi puta podesite visinu rezanja na visoki položaj.
Pregledajte rezultat i spustite kosilicu na željeni položaj.
Kosite polaganom ili kosite travu dva puta, ako je visoka.

ODRŽAVANJE

Uvijek odvojite kabel na svječiću prije nego što počnete s popravljavanjem, čišćenjem ili servisiranjem kosilice. Nakon svakih 5 sati uporabe provjerite da li su sve matice i vijci čvrsto pritegnuti. Provjerite ulje. Pritisnite ručku prema dolje do zemlje kada naginjete kosilicu radi čišćenja. Time ćete izbjeći proljevanje ulja i goriva.

Redovito

1. Operite šmrkom ili očistite četkom svu travu, listove, itd. sa kosilice. (T)
2. Provjerite razinu ulja

Uvijek pažljivo rukujte noževima, oštri rubovi mogu prouzročiti ozljedu.

UPOTREBLJAVAJTE RUKAVICE

Zamijenite nož kosilice nakon 50 sati košnje ili 2 godine što je god prije bez obzira na stanje.

Ako je nož napuknut ili oštećen zamijenite ga novim.

1. Brušenje i balansiranje noža za rezanje.
Odvojite kabel na svječiću. Odvojite nož za rezanje i odnesite ga u radionicu na brušenje i balansiranje. Kada ponovo sklapate nož priprezite da brvni prsten bude ravan a ne izvitoperen; pritegnite vijak silom od 35-40 Nm. (V)
2. Promijenite ulje nakon svake sezone ili poslije 25 sati. Upalite motor i zagrijte ga. **Odvojite kabel na svječiću.** Odstranite nož da dodete do zatvarača ispusta ulja, otvorite ispušni ispod kosilice i pustite da ulje isteče. Ponovo stavite zatvarač i napunite kosilicu novim uljem, SAE 30. (W)
3. Čelično uže kočnice motora mora uvijek biti podešeno tako da zaustavi motor u roku 3 sekunde. **UPOZORENJE!** Za podešavanje kontaktirajte svoj ovlaštani servisni centar. (X)
4. Odstranite poklopac i izvadite zračni filter. (Z1 & Z2)
5. Očistite filter toplom sapunastom vodom i potpuno ga osušite. Dodajte 2-3 žlice ulja; nanesite ga jednakomjerno preko filtera.

Transportiranje

Odvojite kabel na svječiću

Olabavite žicu/kabel od ručke, prije nego što je pažljivo sklopite. Priprezite da ne oštetite žicu/kabel.

Izpraznite spremnik benzina. Ulje i benzin mora biti ispraznjeno iz stroja prije nego što ga transportirate.

Servis

Kada naručujete rezervne dijelove, uvijek navedite broj proizvoda. Uvijek provjerite nivo ulja nakon servisiranja.

Kako se brinuti

Na kraju sezone košnje

1. Zamijeniti nož, vijak i matice ako je potrebno.
2. Dobro očistite kosilicu.
3. Zatražite od svog lokalnog servisnog centra da očisti zračni filter i da izvrši servis ili popravke ako je potrebno.
4. Ispustite iz motora ulje i benzin.

Ukladištenje kosilice

1. Nemojte pospremiti kosilicu odmah nakon uporabe.
2. Pričekajte dok se motor ne ohladi da bi izbjegli potencijalnu opasnost od požara.
3. Očistite kosilicu.
4. Pospremite je na hladnom, suhom mjestu gdje će kosilica biti zaštićena.

Preporuka za servisiranje

Vaš proizvod je jedinstveno označen sa srebrnom i crnom nazivnom oznakom proizvoda. Strogo preporučamo da date svoju kosilicu na servis barem jedanput u dvanaest mjeseci, a pri profesionalnoj uporabi i češće.

Plan održavanja motora

Slijedite satne ili kalendarske intervale, već koji dolaze prije. Učestaliji servis je potreban ako se radi u nepovoljnijim uvjetima.

Prvih 5 sati - Promijenite ulje.

Svakih 5 sati ili dnevno - Provjerite razinu ulja. Očistite štitnike. Očistite oko prigušivača.

Svakih 25 sati ili svake sezone - Promijenite ulje ako radite pod opterećenjem ili pod visokom temperaturom. Servisirajte pročišćivač zraka.

Svakih 50 sati ili svake sezone - Promijenite ulje. Provjerite hvatač iskre (mrežica na ispustu prigušivača), ako ga imate.

Svakih 100 sati ili svake sezone - Očistite sistem za hlađenje*. Zamijenite svječiću.

* Čistite češće ako radite u prašnjavim uvjetima ili gdje je prisutno zračno onečišćenje ili nakon produžene košnje visoke, suhe trave.

Servisiranje motora i garancija

Motor ugrađen u vašu kosilicu pod garancijom je Proizvođača motora.

Pronalaženje kvarova

Motor se ne pokreće

1. **Provjerite da li je OPC poluga na startnom položaju.**
2. Provjerite da je kontrolna poluga na '+' položaju.
3. Provjerite da li je dovoljno benzina u spremniku i da li je poklopac zračnog ventila slobodan.
4. Izvadite i osušite svječiću.
5. Benzin može biti ustajali, zamijenite ga. Nakon zamjene benzina, trebat će malo vremena da se novi benzin ubrizga.
6. Provjerite da li je vijak noža dovoljno stegnut. Slabo pričvršćeni vijak može otežati pokretanje.
7. **Ako se motor ne pokreće, odmah odvojite žicu svječiće.**
8. **POSAVJETUJTE SE SA SVOJIM LOKALNIM OVLAŠTENIM SERVISNIM CENTROM.**

Nedostatak snage motora i/ili pregrijavanje

1. Provjerite da li je kontrolna poluga u "normalnom" položaju.
2. Odvojite žice svječiće i ostavite da se motor ohladi.
3. Očistite pokošenu travu i nečistoću oko motora i mjesta za ulaz zraka i ispod oplate uključujući otvor za izbacivanje trave i ventilator.
4. Očistite zračni filter motora (zatražite od svog lokalnog Servisnog centra da temeljito očiste zračni filter).
5. Benzin može biti ustajali, zamijenite ga. Nakon zamjene benzina, trebat će malo vremena da se novi benzin ubrizga.
6. **Ako motoru i dalje nedostaje snaga i ako se pregrijava, odmah odvojite žicu svječiće.**
7. **POSAVJETUJTE SE SA SVOJIM LOKALNIM SERVISNIM CENTROM.**

Pretrjano podrhtavanje

1. Odvojite žicu svječiće.
2. Provjerite da li je nož pravilno postavljen.
3. Ako je nož istrošen ili oštećen zamijenite ga novim.
4. **Ako podrhtavanje ne prestane, odmah odvojite žicu svječiće.**
5. **POSAVJETUJTE SE SA SVOJIM LOKALNIM OVLAŠTENIM SERVISNIM CENTROM.**

INFORMACIJE GLEDE OKOLIŠA

Elektrrolux Outdoor Products (proizvodi za vanjsku uporabu) proizvedeni su u skladu sa Zahtjevima glede okoliša (ISO14001) upotrebljavajući, gdje je to moguće, dijelove proizvedene u suglasju s najstrožim ekološkim mjerama i postupanjima tvrtke, te mogućnošću reciklaže dotrajalih proizvoda.

- Ambalaža se može reciklirati, a plastični dijelovi označeni su (gdje je moguće) kategorijom reciklaže.
- Pri odlaganju dotrajalih proizvoda mora se razmišljati o okolišu.
- Ako je potrebno, informaciju glede odlaganja zatražite u vašem mjesnom uredu.

ODLAGANJE GORIVA I ULJA ZA PODMAZIVANJE

- Nosite zaštitnu odjeću pri rukovanju gorivom i uljem za podmazivanje.
- Izbjegavajte kontakt s kožom.
- Ođstranite benzin i motorno ulje prije transportiranja proizvoda.
- U vašem mjesnom uredu informirajte se o najbližem mjestu za reciklažu/odlaganje.



NE odlažite uporabljeno gorivo/ulje s kućnim otpadom



Neoprabljivo gorivo/ulje je štetno, ali može biti reciklirano i mora se odložiti na mjestu ovlaštenom za reciklažu.



NE odlažite staro gorivo/ulje u rijeke ili jezera.



NE spaljujte

BIZTONSÁGI INTÉZKEDÉSEK



A fűnyírógép nem rendeltetészerű használata veszélyes! Ilyen esetben a kezelő és mások is komoly sérüléseket szenvedhetnek. Ezért szigorúan be kell tartani a figyelmeztető és biztonsági előírásokat ahhoz, hogy a gép használata ésszerű, biztonságos és hatékony legyen. A gép kezelője felelős az ebben a kézikönyvben leírt figyelmeztető és biztonsági útmutatások betartásáért.

Jelmagyarázatok az Ön Jonsered LM2146M gépéhez:



Figyelmeztetés



Figyelmesen olvassa el a használati utasítást a vezérlő berendezés és annak működésének megértéséhez.



Fűnyírás közben a gépet mindig tartsa a földön. A fűnyíró oldalra billentése vagy felemelése esetleges kódarab-kiszóródást eredményezhet.



A szemlélődőket tartsa távol. Ne nyírja a fűvet, míg emberek, különösen gyermekek vagy déledetett háziállatok vannak a nyírandó területen.



Vigyázzon, nehogy lábujjait vagy kezeit megvágja. Ne tegye a kezét vagy lábát a forgó kés közelébe



Húzza ki a gyújtásvezeték dugóját a motorból, mielőtt bármi karbantartási, tisztítási vagy igazítási munkálatokat végezne, vagy ha a fűnyírót egy ideig felügyelet nélkül hagyja



A kés a berendezés lekapcsolás után is forog még egy darabig. Mielőtt a berendezés alkatrészeihez hozzányúlna, várjon, amíg a gép valamilyen mozgásban lévő komponense leáll!

Általános tudnivalók

1. Soha ne engedje meg, hogy gyermekek vagy az utasításokat nem ismerő felnőttek használják a gépet. A megengedett kezelői korhatár helyenként változhat.
2. Csak az ebben a kezelési útmutató leírtak szerint használja a fűnyírót.
3. Soha ne használja a gépet, ha fáradt, beteg vagy alkohol, kábítószer vagy gyógyszer hatása alatt van.
4. A gép kezelője felelős az esetleges, másoknak vagy más tulajdonában okozott balesetekért és károkért.

Üzemanyag-biztonságosság

FIGYELMEZTETÉS - A benzin rendkívül tűzveszélyes

- Üzemanyagok és kenőolajok kezelésénél viseljen védőruházatot.
- Vigyázzon, hogy az anyagok ne érintsen bőrfelületet.
- A benzint és motorolajat távolítsa el a termék szállítása előtt.
- Az üzemanyagot a célnak megfelelő tartályban, hűvös helyen tárolja. A műanyag tartályok általában nem alkalmasak a célra.
- csak a szabad téren tankoljon, és utántöltés közben ne dohányozzon.
- a beindítás ELŐTT töltsön üzemanyagot. Nem szabad az üzemanyagtartály fedelét eltávolítani vagy üzemanyagot hozzáadni a motor működése közben vagy amikor még a gép meleg.
- amennyiben a benzin kiömlik, ne próbálja a gépet elindítani, hanem tegye félre a gépet, és kerüljön ki minden esetleges gyújtásforrást mindaddig, míg a benzingőz el nem oszlik.
- Az üzemanyagtartályokat és fedelet biztonságosan helyezze vissza.
- A terméket vigye el az üzemanyag-felvétel helyéről bekapcsolás előtt.
- Az üzemanyagot hűvös helyen, nyílt lángtól távol szabad csak tartani!

Előkészítés

1. A termék használata közben mindig zárt cipőt és hosszúnadrágot viseljen!

2. Fülvédő használata javasolt.
3. Győződjön meg arról, hogy a pázsit fadaraboktól, kövektől, huzaloktól és mindennemű törmeléktől mentes-e; ezeket a kés szórhatja szét.
4. Használat előtt, vagy bármilyen ütődést követően, ellenőrizze, hogy a gép rongálódott-e vagy mennyire használódott el. Szükség esetén javíttassa meg.
5. Cserélje ki az elhasználódott vagy megrongálódott késeket a kellekkel együtt.
6. Cseréltesse ki a hibás hangtompítót.

Használat

1. A gépet ne működtesse zárt térben, ahol kipufogógázok (szén-monoxid) gyűlhetnek össze.
2. Csak nappali világosságban vagy kelően megvilágított környezetben használja a fűnyírót.
3. Lehetőleg ne nyírjon nedves fűvet.
4. Vigyázzon, ha vizes a fű, mert ilyenkor megcsúszhat.
5. Lejtős helyeken fokozott óvatossággal lépkedjen és csúszásmentes lábbelil hordjon.
6. Mindig keresztirányban nyírja a fűvet a lejtős felületen.
7. A lejtőn történő irányváltotatás fokozott elővigyázatosságot igényel.
8. Töltesen és lejtőn veszélyes lehet a fűnyírás. Ne üzemeltesse a fűnyírót **töltesen** vagy **meredek** lejtőn.
9. Ne lépkedjen hátrafelé nyírás közben, mert könnyen megbotolhat. Soha ne fusson, csak sétáljon!
10. Soha ne nyírja a fűvet maga felé házza a gépet.
11. Engedje ki a manuális vezérlőkart (OPC) a gép leállításához mielőtt nem füves területeken, vagy a nyírandó területekre és visszafele szállítja a fűnyírót.
12. Soha ne működtesse a gépet megrongálódott vagy helytelenül beillesztett védőborítással.
13. Soha ne lépje túl a normál sebességet és ne változtasson a szabályozó beállításokon. A sebesség állapása veszélyes és megrövidíti a fűnyíró élettartamát.
14. Beindítás előtt olajja ki a késeket és a meghajtó tengelykapcsolókat.
15. Ügyeljen arra, hogy a gép vágófelülete nehegy-közbe- vagy lábközelbe kerüljön, különösen amikor bekapcsolja a motort.
16. A motor beindításakor ne billentse meg a fűnyíró gépet.
17. Soha ne vegye fel vagy hordozza a nyírógépet a motor működése közben.
18. A gyújtásvezeték forró lehet, ezért óvatosan kezelje.
19. Soha ne próbáljon a gépen karbantartást végezni, amíg a motor forró.
20. Engedje ki a vezérlőkart a gép leállításához és várjon, míg a kés meg nem állt:-
 - mielőtt bármennyi ideig is őrizetlenül hagyja a nyírógépet.
21. A motor leállításához engedje el a működés-szabályozó kapcsolót, várjon amíg a kés megáll, húzza ki a gyertyakábel és várja meg, amíg a motor lehalt/-újratankolás előtt;-
 - mielőtt eldugaszolódást tisztít;
 - mielőtt ellenőrizi, tisztítja a gépet vagy azon dolgozik;
 - ha nekiütöközik valaminek. Mindaddig ne használja a fűnyírót, amíg meg nem győződik arról, hogy a gép teljesen biztonságosan működtethető;
 - ha a fűnyíró gép a szokásosnál eltérően vibrál. Azonnal ellenőrizze. A túlzott vibráció balesetet okozhat.

Karbantartás és tárolás

1. Minden csavar legyen erősen rögzítve, hogy a fűnyíró biztonságosan és akadálymentesen működjön.
2. A biztonság kedvéért cserélje ki az elhasználódott vagy megrongálódott alkatrészeket.
3. Csak az erre a termékre előírt pótkéseket, kész rögzítő csavart, térközállítót és járókereket használja cseréhez.
4. Soha ne tárolja a fűnyíró gépet épületen belül, amikor az üzemanyagtartály töltve van, mert a kiáramló füstgázok a nyílt láng vagy szikra közelében tűzveszélyesek lehetnek.

BIZTONSÁGI INTÉZKEDÉSEK

- Várjon, amíg a gép lehűl, mielőtt zárt helyiségben tárolja.
- A tűzveszély elkerülése érdekében tartsa a motort, hangtompítót, akkumulátorládát és az üzemanyagtároló részt tisztán, fúdaraboktól, levelektől vagy többlet zsiradéktól mentesen tartsa.
- Csak szabad területen őrítse ki az üzemanyagtartályt.
- Vigyázzon arra, hogy a gép beállításánál ujjai nehegy beszoruljanak a mozgó kések és rögzített részek közé.

ÖSSZESZERELÉSI ÚTMUTATÓ

- Tegye a helyére a fogantyú alsó szárát. **(A)**
- Illessze a helyére a nyéltartót úgy, hogy a nyéltartó végének a profilyja a fűnyíró mindkét oldalán illeszkedjen a megfelelő hornyokba. **(B)**
- Illessze fel mindkét oldalán a műanyag dugaszokat. **(C)**
- Szerelje fel a fogantyú felső szárát. Megjegyzés: a szárnycsiga és a fogantyú között alátét van. **(D)**

Írányítókar-rögzítő

• MINDKÉT IRÁNYÍTÓKAR-RÖGZÍTŐT BE KELL SZERELNI HASZNÁLAT ELŐTT

- A csomagolásban 2 db rögzítőt talál, -H- és -V- jelzéssel.
- Az ábra **(E)** szerint erősítse fel a rögzítőket úgy, hogy az irányítókár lerögzítődjen.
- Helyezze a -H- jelzésű rögzítőt a jobb oldalra, míg a -V- jelzésűt a bal oldalra.

Rugóerős indító

- Húzza ki a gyújtásvezeték dugóját a hálózatból.
 - A zsinór kihúzása előtt az OPC fogantyú meghúzásával kell kioldani a féket.**
 - Húzza meg az OPC fogantyút a fék kioldásához. **(F)**
 - Teljesen feszítse meg a húzózsinórt.
 - Helyezze a zsinórt a karton lévő vezetőhüvelybe. **(G).**
- #### Olajjal történő feltöltés
- Töltse fel olajjal a motort. A fűnyíró mellett egy palack megfelelő mennyiségű - SAE 30 - olaj is be van csomagolva.
- #### A VÁGÁSI MAGASSÁG BEÁLLÍTÁSA
- Távolítsa el a gyújtógyertya vezetékét, mielőtt a beállítást megkezdné.**
 - Mozgassa a tengelyeket a hornyok között a kívánt vágási magasság beállításához. **(H1)** és **(H2)**

MOTORRAL KAPCSOLATOS MEGJEGYZÉSEK

Olaj

- Időnként és minden öt órás működtetés után ellenőrizze az olajszintet.
- Annryi olajat adagoljon hozzá, hogy a mérőpálcán a FULL (tele) jelzésig érjen.
- Jó minőségű SAE 30 négyütemű motorhoz való olajat használjon.
- Töltés:- **(J)**
 - Vegye le az olajbeöntő nyílás fedelét.
 - Töltse tele a mérőpálcán látható FULL jelzésig.
- Cserélje ki az olajat az első öt órás működtetés után, majd minden 25 munkaóra elteltével.
- Mindig akkor cserélje az olajat, amikor a motor még meleg, de nem forró. Soha ne próbáljon motorkarbantartást, amikor a motor forró.

Benzin

- Használjon tiszta, normál, ólommentes benzint.
- SOHASEM SZABAD ÓLMOZTOTT BENZINT HASZNÁLNI!**
Ólmozott benzin használata füst keletkezését okozza a kipufogó rendszerben, és helyrehozhatatlanul károsítja a katalizátorral felszerelt motort.
- Ne tankoljon, amikor a motor még forró.
- Ne tankoljon cigarettázás közben.
- Ne tankoljon a motor működése közben.
- Töröljön le minden fűmaradékot és koszt az olajbeöntő nyílás fedeléről, mielőtt azt lecsavarná. Ezzel elkerülheti, hogy kosz kerüljön az üzemanyag-tartályba.
- Javasolt, hogy szűrős tölcserén keresztül töltse meg a tartályt.
- Törölje le a kilocsant benzint.

A tolás elkezdése és

- Helyezze a fűnyírót sima felületre, amely mentes minden zúzaléktól, kavicstól stb. Az üzemanyag tankot ólommentes benzinnel, és **nem olajjal kevert üzemanyaggal** töltse fel. **(K)**
- Járó motor mellett nem szabad üzemanyag feltöltést végezni. Az esetleg mellőmiótt benzint locsolócsőből vizet locsolva le kell mosni. ügyelni kell azonban, hogy ne kerüljön víz a motorba.
- Csatlakoztassa vissza a gyújtógyertya érintkező vezetékét.

Fojtószelep-szabályozó (ha be van szerelve)

A beindítás előtt tolja a motor fordulatszám szabályozóját FAST "+" pozícióba. **(L)**

1. A motor hidegindítása

Háromszor határozottan nyomja meg az üzemanyag-adagoló gombot a hideg motor beindítása előtt. (Amikor a motort leállította, mert kifogyott az üzemanyag, olyankor is töltse fel, és nyomja meg

háromszor az üzemanyag-adagoló gombot. **(M)**

2. A motor melegindítása

FIGYELEM! Meleg motor esetén szükségtelen az üzemanyag-adagolás. Hideg időben (55° F azaz 13° C esetén vagy ez alatti hőmérsékleten) azonban szükség lehet az üzemanyag-adagolás megismétlésére.

3. Húzza meg a "gépkezelő jelen" kezelőszervet egészen a fogantyú felső száráig, mielőtt elindítaná a motort. Ezután ezt a kart mindvégig behúzott állapotban kell tartani ahhoz, hogy a motor működjön. **(N)**

4. A "gépkezelő jelen" kezelőszerv visszaengedése 3 másodpercen belül leállítja a motort.

5. Indítsa be a motort az indítókar határozott mozdulattal történő felfelé nyomásával. **(P)**

6. A motor leállítása

Engedje vissza a "gépkezelő jelen" kart.

HASZNÁLAT

A motorčenési korlátozások miatt nem szabad 30 fokosnál meredekebb lejtőn használni ezt a fűnyírót. **(Q)**
A fűnyírás előtt a pázsirotól el kell távolítani minden ott heverő tárgyat, mint gallyak, gyerekjátékok és kövek. **(R)**

Kerülni kell, hogy a penge olyan idegen tárgyakra ütközzön, mint kövek, fák gyökerei stb., mivel ettől motorszűrés következhet be.

A pázsirot hetente kétszer kell nyírni a legaktívabb növekedési időszakokban. A fű 1/3 magasságánál lejjebb sohasem szabad vágni, különösen száraz időszakokban nem. **(S)**
Első alkalommal magasra állított vágási magassággal kell a fűvet lenyírni.
Vizsgálja meg az eredményt, és ahogyan képest kell alacsonyabbra venni a fűnyíró magasságát. Lassan haladva végezze a fűnyírás vagy ha az nagyon magas, inkább kétszer nyírja le.

KARBANTARTÁS

Mindig csatlakoztassa le a gyújtógyertya vezetékét, mielőtt javítást, tisztítást vagy karbantartást végezne a fűnyírón. Valamennyi anyát, csavart és csapszeget ellenőrizni kell, hogy elég szorosan meg vannak-e húzva 5 órai használat után. Ellenőrizze az olajsíntet. Nyomja a fogantyút le egészen a talajszintig, amikor megdönti a fűnyírót a tisztogatáshoz. Ezzel meg tudja előzni az olaj kiömlesztését.

Rendszerezés

1. Locomócióból mosva vagy kefével söpörve távolítsa el a fűmaradványokat, leveleket stb. a fűnyíróból. (T)

2. Ellenőrizze az olajsíntet.

A késsel mindig óvatosan bánjon - az élek baleseteket okozhatnak! HASZNÁLJON KESZTYÚT. 50 munkaóra, vagy két év nyírás (amelyik hamarabb történik) elteltével cserélje ki a kést, függetlenül az elhasználódás mértékétől. Cserélje ki a kést, ha az repedt vagy megrongálódott.

Soha ne használjon olyan kést tartó csavart, melynek a szigetelt fejrésze megrongálódott, elrepedt vagy hiányzik.

1. A penge élesítése és kiegyengetése.

Kösse le a gyújtógyertya vezetékét. Szerelje le a pengét, és vigye el egy szervizüzembe megélesíttetni, és kiegyengetni. A visszaszereléskor ügyeljen rá, hogy a penge alátétjének felülete simán lapos, és ne kidomborodott legyen, a rögzítő csavart pedig 35-40 Nm nyomatékkal húzza meg. (V)

2. Cserélje le az olajat minden szezon vagy 25 üzemórát követően. Járassa addig a motort, amíg felmelegszik.

Kösse le a gyújtógyertya vezetékét. Távolítsa el a pengét, hogy hozzá tudjon férni az olajleürítő dugóhoz, azt nyissa meg a fűnyíró alatt, és hagyja kifolyni az olajat. Ezután csavarja vissza a dugót, és töltsse fel friss SAE 30. minőségű olajjal. (W)

3. A motorfék kábelét mindig úgy kell beállítani, hogy az a gépet 3 másodpercen belül leállítsa. VIGYÁZATI! Ehhez a beállításhoz kérje a márkaszerviz segítségét. (X)

4. Távolítsa el a fedelet, és vegye ki a légszűrőt. (Z1 & Z2)

5. Tisztítsa meg meleg, szappanos vízzel a szűrőt, majd gondosan szárítsa meg. Adagoljon ki 2-3 kanányi olaját, és azt egyenletesen kenje szét a szűrő felületén.

Szállítás

Csatlakoztassa le a gyújtógyertya vezetékét

A zsinórt vagy kábelét először lazán húzza el a fogantyútól, mielőtt óvatosan feltekeréselné. Kerülje a zsinór vagy kábel megrongálását.

Úrítse ki az üzemanyag tankot.

A gépből teljesen le kell üríteni az olajat és az üzemanyagot, mielőtt közúti járművön akarná szállítani.

Szervizelés

Pótalkatrészek megrendelésekor mindig nevezze meg a fűnyíró termékszámát. Szervizelés után mindig ellenőrizze az olajsíntet.

A fűnyírásiszezon végén

1. Szükség esetén cserélje ki a kést és a csavarokat.
2. Tisztítsa meg alaposan a fűnyíró gépet.
3. Kérje meg a helyi Szervizközpontot, hogy tisztítsák meg a légszűrőt, és hajtsanak még minden szükséges javítómunkát.
4. Úrítsen ki minden maradék olajat és benzint.

A fűnyíró gép tárolása

1. Közvetlen használat után ne tegye el a gépet.
2. Várjon, amíg a motor le nem hűlt, nehogy tűz keletkezzen.
3. Tisztítsa meg a gépet.
4. Tárolja hűvös, száraz helyen, ahol nem érheti károsodás.

Szervizelési javaslatok

Az Ön által vásárolt termék egyedi ezüst és fekete színű termékminősítő címkével azonosítható. Javasoljuk az Ön által vásárolt termék legálább évente egyszeri, de hivatásos alkalmazás esetén még többszöri szervizelését.

Motorkarbantartási ütemterv

Attól függően, hogy melyik van előbb, kövesse az órai vagy napptári szüneteket. Kedvezőtlen munkafeltételek mellett gyakoribb szervizelésre van szükség.

Első 5 munkaóra - Olajcsere.

Minden 5 órában, vagy naponta - Ellenőrizze az olajsíntet.

Tisztítsa meg az újvédőt és a hangtompító környékét.

Minden 25 óra elteltével vagy minden évszakban - Cserélje ki az olajat, ha a gép túlterhelésnek, vagy magas hőmérsékleti viszonyoknak van kitéve. Szervizeltesse a légtisztítót.

Minden 50 óra elteltével vagy minden évszakban - Olajcsere. Ellenőrizze a szikrafogót (ha be van szerelve).

Minden 100 óra elteltével vagy minden évszakban -

Tisztítsa meg a hűtőrendszert*. Cserélje ki a gyújtógyertyát.

* Gyakrabban tisztítson poros körörlérmények között, ha sok a légszennyeződés vagy ha hosszabb ideig vágott magas és száraz pázsitot.

Motorszervizelés és Garancia

A fűnyíró gépébe szerelt motort a gyártó szavatolja.

Hibakeresés

A motor nem indul be

1. **Ellenőrizze, hogy az OPC (manuális vezérlés) fogantyú a start helyzetben van.**
 2. Ellenőrizze, hogy elegendő üzemanyag van a tartályban és a többi légtelenítő szelepe szennyződéstől mentes.
 3. Távolítsa el és szárítsa ki a gyújtógyertyát.
 4. Lehet, hogy a benzin állott, - cserélje ki. A benzin lecserélését követően egy kis időbe telhet, amíg a friss benzin eléri a motort.
 5. Ellenőrizze, hogy a kést tartó csavar meg van-e húzva. Ha laza, akkor az indítás nehézzé válhat.
 6. **Ha a motor nem indul be, azonnal húzza ki a gyújtásvezeték dugóját a hálózatból.**
 7. **KÉRJEN TANÁCSOT A HELYI HIVATALOS SZERVIZKÖZPONTTÓL.**
- Alacsony motorteljesítmény/vagy túlelegetedés**
1. Húzza ki a gyújtásvezeték dugóját a hálózatból és hagyja lehűlni a motort.
 2. Távolítsa el a fűdarabokat és hulladékat a motor és a levegőbevezetések környékén, valamint a fedél belső felületén, beleértve a gyújtócsövet és ventilátort is.
 3. Tisztítsa meg a motor légszűrőjét (kérje meg a helyi hivatalos Szervizközpontot, hogy alaposan tisztítsák át a motor légszűrőjét).
 4. Lehet, hogy a benzin állott, - cserélje ki. A benzin lecserélését követően egy kis időbe telhet, amíg a friss benzin eléri a motort.
 5. **Ha a motornak a teljesítménye nagyon alacsony és/vagy túlelegetedik, azonnal húzza ki a gyújtásvezeték dugóját a hálózatból.**
 6. **KÉRJEN TANÁCSOT A HELYI HIVATALOS SZERVIZKÖZPONTTÓL.**

Erős vibráció

1. Húzza ki a gyújtásvezeték dugóját a hálózatból.
2. Ellenőrizze, hogy a kés megfelelően van-e beszerelve.
3. Ha a kés megrongálódott vagy elhasználódott, cserélje ki újra.
4. **Ha a vibráció továbbra is fennáll, azonnal húzza ki a gyújtásvezeték dugóját a hálózatból.**
5. **KÉRJEN TANÁCSOT A HELYI HIVATALOS SZERVIZKÖZPONTTÓL.**

KÖRNYEZETVÉDELMI INFORMÁCIÓK

Az Husqvarna szabadtermékek (Husqvarna Outdoor Products) az ISO 14001 Környezetgazdálkodási Rendszer előírásainak megfelelően gyártják, és amennyire az megvalósítható, az alkatrészeket a vállalati eljárások szerint, a lehető legkörnyezetbarátabb módon készítik, az újrahasznosítás későbbi lehetőségét is figyelembe véve.

- A csomagolás újrahasznosítható és a műanyag alkotórészek (ahol megvalósítható) az újrahasznosítható címkevel vannak ellátva.
- Az elhasználtodott termék megsemmisítésekor vegye figyelembe a környezeti tényezőket.
- Szükség esetén további hulladékártalmatlanítási információt kaphat a helyi hatóságoktól.

ÜZEMANYAGOK ÉS KENŐOLAJAK ELTAKARÍTÁSA

- Üzemanyagok és kenőolajok kezelésénél viseljen védőruházatot.
- Vigyázzon, hogy az anyagok ne érintsenek bőrfelületet.
- A benzint és motorolajat távolítsa el a termék szállítása előtt.
- Érdeklődjön a helyi hatóságoktól a legközelebbi újrahasznosító/hulladékeltakarító helyről.



TILOS a használt üzemanyag/olajat a háztartási hulladékkal eldobni!



A használt üzemanyag/olaj veszélyes, de elismert újrahasznosítási módszerekkel kártalanítható.



A használt üzemanyag/olajat TILOS vízbe dobni!



TILOS égetni!

МЕРКИ ЗА БЕЗОПАСНОСТ



При неправилно използване градинската косачка може да представлява опасност. Косачката може да причини сериозни наранявания както на оператора, така и на трети лица. Предупрежденията и мерките за безопасност трябва да се спазват, за да се осигури безопасност и ефективност при експлоатацията на косачката. Операторът е отговорен за спазване на мерките за безопасност описани в тези инструкции и върху етикетите на косачката.

Обяснение на символите върху Ващата градинска косачка: Jonsered LM2146M



Внимание



Прочетете внимателно инструкцията за експлоатацията и разучете начините за контрол и употреба.



Винаги дръжте косачката на земята докато косите. Накланянето или повдигането на косачката може да предизвика изхвърляне на камъни.



Пазете околните. Не косете при наличие на други хора, особено деца, а също и домашни животни в зоната на косене.



Пазете ръцете и краката си от остри ножове. Не поставяйте ръцете или краката си в близост до въртящ се нож.



откачете кабела за запалителната свещ преди поддръжка, почистване или регулиране, или ако оставяте косачката без наблюдение.



Режещият диск продължава да се върти и след като машината е изключена. Изчакайте докато всички съставни части на машината спрат да се движат, преди да ги докосвате.

Общи положения

1. Никога не позволявайте на деца или на хора, незапознати с тази инструкция да използват косачката. Местните регулации може да налагат ограничения за възрастта на оператора.
2. Използвайте косачката само по начина и за предназначението, описано в тази инструкция.
3. Никога не използвайте косачката, ако сте уморени, болни, под влияние на алкохол, лекарства или други химически вещества.
4. Операторът или ползвателят на косачката отговаря за настъпни случаи или създадена опасност за трети лица или тяхната собственост.

Горивна безопасност

ВНИМАНИЕ - бензинът е силно запалим

- Носете предпазно облекло при работа с горива и смазочни масла.
- Пазете от контакт с кожата
- Преди транспортиране на изделието излейте бензина и моторното масло.
- съхранявайте горивото на хладно място в специално предназначени за целта контейнери. В най-общия случай пластмасовите контейнери са неподходящи.
- зареждайте с гориво само на открито и не пушете по време на зареждане
- прибавяйте гориво ПРЕДИ стартиране на двигателя. Никога не повдигайте капака на горивния резервоар и не добавяйте гориво докато двигателят работи или когато е горещ.
- при разливане на бензин не се опитвайте да стартирате двигателя, а преместете косачката настрана от зоната на разливане. Внимавайте да не се създаде източник на възпламеняване докато бензиновите пари се изпарят.
- закрепете здраво всички горивни резервоари и капачки на контейнерите.
- преместете косачката настрана от зоната на зареждане преди стартиране
- Горивото трябва да се съхранява на хладно и да се пази от достъп до открит пламък.

Подготовка

1. Не косете без обувки или с отворени сандали. Винаги носете подходящо облекло, ръкавици и солидни обувки.
2. Препоръчва се използването на предпазни шумозаглушители.
3. Почистете предварително ливадата от пръчки, камъни, жици и други отпадъци; те могат да се изхвърлят от ножа.
4. Преди да използвате косачката и след евентуален сблъсък проверете дали няма износване или повреда и съответно ги отстранете.
5. Подменяйте износените или повредени ножове заедно с фиксаторите в комплект, така че да не се наруши балансът.
6. Подменете неизправните шумозаглушители.

Употреба

1. Не работете с машината в затворено помещение, където могат да се събират отработени газове (въглероден окис).
2. Работете с косачката само при дневна светлина или при добро изкуствено осветление.
3. Избягвайте да работите с косачката на мокра трева, когато е възможно.
4. При мокра трева внимавайте да не се подхлъзнете.
5. При наклони внимавайте също да не се подхлъзнете. Носете обувки, които не се хлъзгат.
6. осете напредно по наклона - никога нагоре и надолу.
7. Особено внимавайте при смяна на посоката на косене при наклони.
8. Косенето по брегове и наклони е опасно. Не косете по **брегове** или **стръмни** склонове.
9. Не се движете назад, когато косите, защото можете да се спънете. Винаги вървете спокойно, не тичайте.
10. Никога не режете трева като придърпвате косачката към себе си.
11. Освободете лоста "операторски контрол" OPC, за да спрете двигателя преди да преместите косачката през площи без трева, а също и когато транспортирате косачката до и от мястото на косене.
12. Никога не работете с косачката при повредени предпазни елементи или при липсващи такива.
13. Не ускоряйте прекомерно двигателя и не променяйте заводските настройки. Високата скорост е опасна и може да съкрати живота на косачката.
14. Освободете всички съединители за ножовете и движението преди стартиране.
15. Винаги пазете ръцете и краката си далеч от резаца, особено когато включвате мотора.
16. Не накланяйте косачката при стартиране на двигателя.
17. Никога не вдигайте и не носете косачката при работещ двигател.
18. Кабелът на запалителната свещ може да е горещ - манипулирайте с него внимателно.
19. Не правете опит за извършване на поддръжка на косачката докато двигателят е горещ.
20. Освободете лоста "операторски контрол" OPC за да спрете двигателя и изчакайте докато ножът спре да се движи:
 - преди да оставите косачката без наблюдение
21. Освободете лоста "Операторски контрол", за да спрете двигателя, изчакайте до спирането на движението на ножа, разединете кабела за запалителната свещ и изчакайте докато двигателят се охлади:
 - преди зареждане
 - преди почистване на блокирал улей
 - преди проверка, почистване или работа по уреда
 - ако ударите чужд предмет. Не използвайте косачката докато не сте сигурни, че всички нейни части са в безопасно работно състояние.
 - ако косачката започне да вибрира изключително силно. Проверете незабавно. Извънредно силните вибрации могат да причинят травми.

Поддръжка и съхранение

1. Поддържайте всички гайки, болтове и винтове затегнати, за да осигурите безопасна работа на косачката.

МЕРКИ ЗА БЕЗОПАСНОСТ

2. Подменяйте износените или повредени части за безопасна работа.
3. Използвайте само резервни ножове, ножови болтове, сепаратори и пропелери, които са точно специфицирани за Вашата косачка.
4. Никога не прибирайте за съхранение косачката с налично гориво в резервоара в помещението, където изпаренията могат да достигнат до открит огън или искра.
5. Изчакайте двигателя да изстине преди да го приберете в затворено помещение.
6. За намаляване опасността от пожар пазете двигателя, заглушителя, отделенето за акумулатор и мястото за съхраняване на горивото чисти и без тревни, листни и други отпадъци.
7. Ако резервоарът за горивото трябва да се изпразни, това трябва да се извърши на открито.
8. Внимавайте при регулиране на машината да не захванете пръстите си между движещите се ножове и неподвижните части на машината.

ИНСТРУЦИИ ЗА СГЛОСЯВАНЕ

1. Нагласете долната част на държателя на мястото му. (A).
2. Закрепете долната дръжка, така че оформените краища да прилягат правилно в съответните прорези от двете страни на косачката. (B)
3. Вложете пластмасовите щифтове от двете страни. (C).
4. Сглобете горната част на държателя. Внимание: Поставете шайбата между гайката с перки и държателя (D).

Ограничителен щифт на държателя

* ДВАТА ОГРАНИЧИТЕЛНИ ЩИФТА ТРЯБВА ДА СЕ СГЛОБЯТ КЪМ ДЪРЖАТЕЛЯ ПРЕДИ УПОТРЕБА

1. В опаковката на изделието ще намерите два ограничителни щифта, единият отбелязан с -H-, а другият - с-V-.
2. За да Фиксирате държателя в определено положение, закрепете ограничителния щифтове така, както е показано на Фиг.(E)
3. Поставете ограничителния щифт -H- от дясната страна, а щифта -V- от лявата страна.

Стартер

1. Откачете кабела за запалителната свещ.

Непременно освободете спирачката, като издърпате лоста ОРС към държателя преди да издърпате ремъка.

2. Издърпайте лоста "операторски контрол" ОРС, за да освободите спирачката на двигателя.(F)
3. Опънете до края ремъка.
4. Поставете ремъка във водача, разположен върху държателя (G).

Зареждане с машинно масло

1. Заредете двигателя с машинно масло. Бутилка с необходимото количество машинно масло, тип SAE 30, е доставена с Вашата косачка.

РЕГУЛИРАНЕ НА ВИСОЧИНАТА НА РЯЗАНЕ НА ТРЕВАТА

1. Отстранете кабела на запалителната свещ преди регулиране.
2. Преместете осичките между жлебовете, така че да се получи необходимата височина на рязане. (H1 и H2).

ДВИГАТЕЛ

Машинно масло

1. Проверявайте нивото на машинното масло периодично и след всеки 5-часов период на употреба.
2. Добавете машинно масло при необходимост, така че нивото му да достига до означението FULL (пълно) на измервателната пръчица.
3. Използвайте само висококачествено машинно масло SAE 30 за четиритактови двигатели.
4. За да заредите с машинно масло: (J)
 - a. отстранете капачката на контейнера с машинно масло
 - b. напълнете до означението FULL (пълно) на измервателната пръчица.
- Сменете маслото след първите 5 часа работа и след това на всеки 25 работни часа.
5. Винаги сменяйте маслото при топъл (но не горещ) двигател. Никога не започвайте работата по поддръжка при горещ двигател.

Сензин

1. Използвайте пресен безоловен бензин с нормално октаново число.
2. **Никога не полнвайте оловен бензин**
Използвайте безоловен бензин - оловният бензин увеличава дима от ауспуха и може да причини непоправима повреда на двигателите снабдени с наталитичен нонвертор.
3. Не пълнете резервоара когато двигателят е горещ.
4. Не пушете докато пълните резервоара.
5. Не пълнете резервоара докато двигателят работи.
6. За да не се замърси горивната система, отстранявайте тревата и почиствайте от замърсяване капачката на резервоара преди да я отвинтите.
7. По възможност зареждайте резервоара с фуния, снабдена с филтър.
8. Избършете разлятото гориво преди стартиране.

Стартиране и спиране

1. Поставете косачката на равна повърхност, почистена от пясък, чакъл и др. Напълнете резервоара с безоловен бензин, като внимавате да не е примесен с машинно масло. (K)
2. Не зареждайте с бензин докато двигателят работи. При разливане на бензин, почистете обилно с вода, като използвате маркуч. Внимавайте водата да не попадне в двигателя.
3. Съединете събелата за запалителната свещ.
Лост за контрол на ускорението (ако е поставен)
Придвижете лоста за контрол на скоростта на двигателя до положение FAST '+' преди стартиране (L)
1. **Стартиране на студения двигател**
Натиснете инжекционния бутон рязко **3 пъти** преди стартиране на студения двигател. (Ако двигателят е спрял поради изчерпване на горивото, заредете отново и натиснете инжекционния бутон **3 пъти**). (M).

2. **Стартиране на топъл двигател**
ВНИМАНИЕ: Инжектиране на гориво обикновено не е необходимо при повторно стартиране на топъл двигател. В студено време (под 55 °F/13 °C) може да се наложи инжектирането да се повтори.
3. Издърпайте лоста за операторски контрол ОРС до горния край на държателя преди да стартирате двигателя. Лостът трябва да се задържи в това положение, за да може да се задокументира двигателят. (N).
4. **Освобождаването на лоста за операторски контрол ОРС ще доведе до спиране на двигателя след 3 секунди.**
5. Стартирайте двигателя чрез издърпване на стартиращата ръчка рязко нагоре. (P)
6. **Спиране на двигателя**
освободете лоста за операторски контрол ОРС.

ЕКСПЛОАТАЦИЯ

Поради технически ограничения при смазването на двигателя, косачката не трябва да се използва на при наклони по-големи от 30° (Q).

Преди косене почистете ливадата от клони, играчки, камъни и др. (R). **Избягвайте** да допирате ножа до чужди тела напр. камъни, корени и др., тъй като това може да причини повреда на двигателя.

Косете ливадата два пъти седмично през активния период на растеж. Никога не подрязвайте повече от 1/3 от височината на тревата, особено през сухи периоди. (S). Когато косите за първи път, регулирайте височината на рязане на максимално положение. Прегледайте резултата от косенето и нагласете косачката на желаната височина на рязане. Косете бавно или окосете два пъти, ако тревата е много висока.

ПОДДРЪЖКА

Винаги откачайте кабела за запалителната свещ преди поправка, почистване или поддръжка.

Всички гайки, болтове и винтове трябва да се проверяват да не са разхлабени след 5-часова употреба. Проверете машинното масло. Натиснете дръжката надолу до земята, когато наклоняете косачката за почистване. Така ще предотвратите разливането на машинно масло и бензин.

Редовно

1. Отстранявайте всички тревни отпадъци, листа и др. от косачката. (Т).

2. Проверявайте нивото на машинното масло.

Винаги манипулирайте с ножа внимателно - острите ръбове могат да причинят нараняване. ИЗПОЛЗВАЙТЕ РЪКАВИЦИ. Сменете металния нож след 50 часа косене или след 2 години - което от тези две условия се изпълни по-скоро - независимо от състоянието на ножа. Ако ножът е напукан или повреден, заменете го с нов.

Никога не използвайте ножов болт, чиято изолационна главичка е повредена, напукана или липсваща.

1. Наточване и балансиране на режещия нож.

Отстранете кабела за запалителната свещ. Отстранете ножа и го занесете в сервизна работилница за наточване и балансиране. При повторно сглобяване на ножа проверете дали прикрепащата шайба е равна (тя не трябва да е огъната), след това затегнете болта с динамометричен ключ със сила на усукване 35-40 Nm. (V).

2. Сменете маслото на края на сезона или след 25-часова употреба. Пуснете двигателя да работи докато се затопли.

Отстранете кабела на запалителната свещ. Отстранете ножа, за да достигнете пробката за източване на маслото, отворете пробката от долната страна на косачката и оставете машинното масло да изтече. Отново поставете пробката и напълнете с ново машинно масло тип SAE 30. (W).

3. Кабелът за спиране на двигателя трябва да е така регулиран, че да спира двигателя след 3 секунди. **ВНИМАНИЕ!** За регулиране се обърнете към Вашия упълномощен сервизен център. (X).

4. Отстранете капака и извадете въздушния филтър (Z1 & Z2)
5. Почистете филтъра с топла сапунена вода и изсушете добре. Излейте 2-3 лъжици машинно масло, като го разпределите равномерно върху филтъра.

Транспорт

Отстранете кабела за запалителната свещ

Освободете кабела от държателя и след това го сгънете внимателно. Внимавайте да не повредите кабела. Изпразнете бензиновия резервоар. Машината трябва да бъде изпразнена от машинно масло и гориво преди транспортирането ѝ.

Сервизно обслужване

При поръчка на резервни части винаги уточнявайте серийния номер. Винаги проверявайте нивото на машинното масло след сервиз.

Грижи в края на косителния сезон

1. Подменете ножа, болтовете, гаоците или винтовете, където е необходимо.
2. Почистете основно Вашата градинска косачка.
3. Обърнете се към местния сервизен център за основно почистване на въздушния филтър, както и за необходимия сервиз и поправки.
4. Изпразнете двигателя от останалото машинно масло и бензин.

Съхранение на косачката

1. Не прибирайте косачката непосредствено след употреба.
2. Изчакайте докато двигателят се охлади, за да избегнете риска от пожар.
3. Почистете косачката.
4. Съхранявайте на хладно и сухо място, точкото косачката е защитена от повреда.

Препоръки за сервизно обслужване

Вашата косачка има уникална сребристо-черна идентификационна табелка.

Нив изрично препоръчвам Вашият продукт да бъде подлаган на сервизен преглед най-малкото веднъж на всеки 12 месеца. При професионална употреба сервизното обслужване трябва да се извършва по-често.

Разписание за поддръжка на двигателя

Спазвайте часовете или календарни интервали - което от двете условия се изпълни по-напред. При работа в неблагоприятни условия има нужда от по-често сервизно обслужване.

След първите 5 часа работа - сменете машинното масло **На всеки 5 часа или ежедневно** - Проверявайте нивото на машинното масло. Почистете около предпазния елемент за пръстите. Почистете около заглушителя.

На всеки 25 часа или всеки сезон - сменяйте машинното масло, ако работите при високо натоварване или при висока околна температура. Дайте на сервизно обслужване въздушния филтър.

На всеки 50 часа или всеки сезон - Сменяйте машинното масло. Преглеждайте искрогасителя, ако има такъв.

На всеки 100 часа или всеки сезон - почиствайте

охладителната система*. Сменяйте запалителната свещ.

* Почиствайте по-често при запрашени условия; при др. замърсявания на въздуха или при продължително косене на висока и суха трева.

Сервизно обслужване на двигателя и гаранционни условия Двигателят, монтиран към Вашата градинска косачка е гарантиран от производителя.

Откриване на повреда

Ако двигателят отказва да стартира

1. Поставете лоста Уператорски контролФ ОРС в стартово положение.
2. Проверете дали има достатъчно гориво в резервоара и дали въздушният вентил е почистен.
3. Извадете и изсушете запалителната свещ.
4. Бензинът може да е престоял или изветрял. Подменете го. След смяната изчакайте докато пресният бензин премине през филтъра.
5. Проверете дали ножовият болт е здраво затегнат. Разхлабеният болт може да предизвика трудности при стартиране.
6. **Ако двигателят не стартира, веднага откачете кабела за запалителната свещ.**
7. **ОБЪРНЕТЕ СЕ КЪМ МЕСТНИЯ УПЪЛНОМОЩЕН СЕРВИЗЕН ЦЕНТЪР**

Ако двигателят няма мощност и/или е прегрял

1. Откачете кабела за запалителната свещ и изчакайте докато двигателят се охлади.
2. Почистете тревните отпадъци и др. нечистотии около двигателя и въздушните отвори, както и от долната страна на шасито в т.ч. улея и вентилатора.
3. Почистете въздушния филтър на двигателя (обърнете се към местния упълномощен сервизен център за основно почистване на въздушния филтър).
4. Бензинът може да е престоял или изветрял. Подменете го. След смяната изчакайте докато пресният бензин премине през филтъра.
5. **Ако двигателят все още няма мощност и/или прегрява, незабавно откачете кабела на запалителната свещ.**
6. **ОБЪРНЕТЕ СЕ КЪМ МЕСТНИЯ УПЪЛНОМОЩЕН СЕРВИЗЕН ЦЕНТЪР**

При изключително силни вибрации

1. Откачете кабела за запалителната свещ.
2. Проверете дали ножът е правилно монтиран.
3. Ако ножът е повреден или износен, подменете го с нов.
4. **Ако вибрациите продължават, незабавно откачете кабела на запалителната свещ.**
5. **ОБЪРНЕТЕ СЕ КЪМ МЕСТНИЯ УПЪЛНОМОЩЕН СЕРВИЗЕН ЦЕНТЪР**

ИНФОРМАЦИЯ ЗА ОПАЗВАНЕ НА ОКОЛНАТА СРЕДА

Изделията на Husqvarna Outdoor са произведени при съблюдаване на мерките за опазване на околната среда (ISO 14001). При това, където е възможно, са използвани детайли, произведени по най-екологично съобразен начин, съгласно Фирмените технологии и с възможност за вторична преработка в края на жизнения цикъл на изделието.

* Опаковката може да се подложи на вторична преработка. Пластмасовите детайли са обозначени (където е възможно), за да се предадат на категоризирана вторична преработка.

* При завършване на жизнения цикъл на изделието трябва винаги да се отчетат изискванията за опазване на околната среда.

* Обърнете се към местните власти за подходящо място за изхвърляне на изделието

ИЗХВЪРЛЯНЕ НА ГОРИВА И СМАЗОЧНИ МАСЛА

- * Носете предпазно облекло при работа с горива и смазочни масла.
- * Пазете от контакт с кожата
- * Преди транспортиране на изделието излейте бензина и моторното масло.
- * Обърнете се към местните власти за местоположението на най-близката станция за вторични суровини.



Не изхвърляйте употребените горива и масла в местата за домакински отпадъци



Отпадъчните горива и масла са вредни, но могат да се преработят, затова трябва да се изхвърлят на определени места.



Не изхвърляйте употребените горива и масла във водата.



Не изгаряйте

Instrucțiuni de Protecție



Dacă nu este folosită corect mașina de tuns iarba poate fi periculoasă! Mașina de tuns poate cauza leziuni utilizatorului sau celor din jur, de aceea avertismentele și instrucțiunile de siguranță trebuie respectate pentru a asigura o protecție și o eficiență corespunzătoare în timpul lucrului cu mașina de tuns gazonul. Utilizatorul este responsabil de respectarea avertismentelor și a măsurilor de protecție aflate în acest manual sau simbolizate pe mașina de tuns gazonul.

Interpretarea simbolurilor aflate pe: Jonsered LM2146M



Avertisment



Citiți cu atenție instrucțiunile de utilizare pentru a înțelege comenzile și ceea ce se realizează prin executarea lor.



Țineți întotdeauna, în timpul funcționării, mașina de tuns gazon la nivelul solului. Aplecarea ei sau ridicarea ei în timpul operațiunii poate duce la proiectarea de pietre.



Rugați pe cei prezenți ca spectatori să păstreze distanța. Nu puneți în funcțiune mașina dacă sunt persoane prezente în special copii sau animale în zona de tuns iarbă.



Aveți grijă să nu vă tăiați degetele de la mână sau picior. Nu puneți mâna sau piciorul aproape de lama de tăiat când aceasta este în mișcare.



Decuplați bujia înainte de operațiunile de întreținere, curățare sau ajustare, sau atunci când lăsați mașina de tuns nesupravegheată pentru o perioadă.



Lama continuă să se învârtă chiar după ce mașina a fost scoasă din priză. Nu atingeți nici un component al mașinii până când toate subsansamblele nu s-au oprit.

Generalități

1. Nu permiteți niciodată copiilor sau persoanelor neautorizate să pună în funcțiune mașina. Se pot adopta reguli locale de limitare a vârstei operatorului.
2. Folosiți mașina de tuns iarbă numai în modul și pentru funcțiile descrise în aceste instrucțiuni.
3. Nu folosiți mașina de tuns iarbă atunci când sunteți obosit, bolnav sau sub influența alcoolului, drogurilor sau medicamentelor.
4. Operatorul sau cel care folosește mașina este răspunzător pentru accidente sau pericole la care sunt expuse alte persoane sau proprietatea acestora.

Securitatea combustibilului

ATENȚIE - benzina este ușor inflamabilă

- Purtați îmbrăcăminte de protecție atunci când lucrați cu combustibili și lubrifianți.
- Evitați contactul cu pielea.
- Goliți benzina și uleiul de motor înainte de a transporta produsul.
- Păstrați combustibilul la loc rece, în containere speciale. În general, containerele din material plastic nu sunt recomandate.
- Faceți plinul întotdeauna afară în aer liber și nu faceți în timpul acesta.
- Adăugați combustibilul **INAÎNTE** de a porni motorul. Nu scoateți capacul de la rezervorul de combustibil sau nu faceți plinul în timp ce motorul este în stare de funcționare sau când motorul este fierbinte.
- Nu porniți motorul atunci când vărsați benzină accidental; mutați mașina din zona respectivă și evitați să produceți orice sursă de incendiu înainte ca vaporii de benzină să se fi evaporat.
- Puneți la loc capacele de la rezervorul de benzină și containerul de benzină.
- Înainte de a porni motorul, mutați mașina din zona unde ați făcut plinul.
- Combustibilul trebuie păstrat la rece, departe de orice sursă de foc.

Pregătire

1. Nu folosiți mașina atunci când sunteți desculț sau încălțat cu sandale. Purtați întotdeauna îmbrăcăminte corespunzătoare, mănuși și încălțăminte robustă.
2. Se recomandă folosirea căștilor de protecție împotriva zgomotului.
3. Gazonul trebuie să fie curățat de bețe, pietre, oase, sârme și resturi; acestea pot fi proiectate de lama în mișcare.
4. Înainte de folosirea mașinii și după orice impact, verificați dacă au apărut semne de uzură sau deteriorare și reparați dacă este cazul.
5. Înlocuiți lamele uzate sau avariate împreună cu buloanele de fixare în seturi, pentru a păstra echilibrarea.
6. Înlocuiți amortizoarele de zgomot defecte.

Folosire

1. Nu puneți în funcțiune motorul într-un spațiu restrâns, acolo unde se pot acumula gazele de evacuare (monoxid de carbon).
2. Folosiți mașina de tuns iarbă numai la lumina zilei, sau acolo unde există lumină artificială corespunzătoare.
3. Dacă este posibil, evitați să folosiți mașina de tuns atunci când iarba este udă.
4. Aveți grijă să nu alunecați pe iarba udă.
5. Pe pante, aveți grijă cum pașiți, purtați încălțăminte care nu alunecă.
6. Tăiați iarba întotdeauna dintr-o parte în cealaltă a pantei și niciodată de sus în jos.
7. Aveți mare grijă când schimbați direcția pe pantă.
8. Tăiați ierbi pe maluri și pante este foarte periculos. Nu tundeți iarba pe **maluri** sau pante **abrupte**.
9. Nu mergeți cu spatele când cosiți, vă puteți împiedica. Intotdeauna mergeți la pas și nu fugiți.
10. Nu trageți niciodată mașina către dumneavoastră ca să tăiați iarba.
11. Dați drumul manetei de siguranță (Operator Presence Control - OPC) pentru a opri motorul înainte să împingeți mașina pe alte suprafețe decât cele de iarbă și atunci când transportați mașina către sau de la porțiunea de tuns iarbă.
12. Nu folosiți niciodată mașina de tuns iarbă fără dispozitivele de protecție sau cu ele avariate.
13. Nu suprațrați motorul și nu deregalați dispozitivul de limitare la suprațrății. Viteza excesivă este periculoasă și scurtează durata de funcționare a mașinii.
14. Decuplați cuțitul tăietor și curelele de transmisie înainte de pornire.
15. Aveți grijă ca mâinile și picioarele să fie tot timpul la distanță de partea mașinii care taie și în special atunci când porniți motorul.
16. Nu înclinați mașina când porniți motorul.
17. Nu ridicați sau nu transportați niciodată mașina de tuns iarbă atunci când motorul funcționează.
18. Fișa de bujie poate fi fierbinte - mânuțiți cu grijă.
19. Nu încercați să executați întreținerea mașinii în timp ce motorul este fierbinte.
20. Slăbiți maneta de siguranță (OPC) pentru a opri motorul și așteptați până ce lama s-a oprit.
 - înainte de a lăsa mașina nesupravegheată pentru o perioadă de timp.
21. Slăbiți maneta de siguranță pentru a opri motorul, așteptați până ce lama s-a oprit, deconectați fișa bujiei și așteptați până ce motorul s-a răcit:
 - înainte de a face plinul;
 - înainte de a curăța dispozitivele de blocare;
 - înainte de verificare, curățare sau înainte de a lucra la mașină;
 - dacă loviți un obiect. Nu folosiți mașina de tuns iarbă dacă nu sunteți sigur că mașina este în întregime în condiții sigure de funcționare;
 - dacă mașina începe să vibreze anormal. Verificați imediat. Vibrațiile excesive pot cauza leziuni.

Instrucțiunile de Protecție

Întreținere și depozitare

1. Mențineți toate buloanele și șuruburile cu piulițe bine strânse pentru ca mașina de tuns să fie în siguranță de lucru.
2. Pentru o bună siguranță înlocuiți piesele uzate sau deteriorate.
3. Folosiți numai lama, buloanele (șuruburile) de fixare a lamei, distanțierul și rotorul de schimb specificate pentru acest produs.
4. Nu țineți niciodată mașina de tuns iarbă cu rezervorul plin într-o clădire unde vaporii pot ajunge la o sursă de foc sau scântee.

5. Lăsați motorul să se răcească înainte de a-l pune la locul de depozitare.
6. Pentru a reduce pericolul de foc, mențineți motorul, amortizorul de zgomot, compartimentul bateriei și zona de depozitare a combustibilului curate, fără iarbă, frunze sau unsoare excesivă.
7. Dacă rezervorul trebuie golit, faceți lucrul acesta afară în aer liber.
8. Aveți grijă în timpul ajustării mașinii, pentru a preveni prinderea degetelor între lamele în mișcare și părțile fixe ale mașinii.

INSTRUCȚIUNI DE ASAMBLARE

1. Fixați bara inferioară a mânerului în poziție. **(A)**
2. Montați mânerul inferior astfel încât capetele profilate să fie montate corect în lăcașele corespunzătoare aflate pe părțile laterale ale mașinii de tuns **(B)**.
3. Inserați știfturile de plastic pe ambele părți. **(C)**
4. Asamblați mânerul superior. Notați: șaibă de distanțare între piulița flutur și mâner. **(D)**

Limitatorul de cursă a barei de direcție

- **CELE 2 LIMITATOARE DE CURSĂ A BAREI DE DIRECȚIE TREBUIESC MONTATE ÎNAINTE DE FOLOSIRE**

1. În cutia de ambalaj veți găsi două limitatoare, unul marcat -H- și celălalt marcat -V-.
2. Pentru a fixa bara în poziție fixă, atașați limitatoarele de cursă, așa cum este ilustrat la **(E)**.

3. Plasați -H- pe partea dreaptă și -V- pe partea stângă.

Dispozitiv de pornire cu recul

1. Deconectați fișa bujiei.

Trebuie să decuplați frâna prin tragerea manetei

OPC către mâner înainte de a trage șnurul demaror.

2. Trageți maneta OPC pentru a decupla frâna de motor. **(F)**
3. Trageți până la capăt șnurul demaror .
4. Fixați șnurul în suportul acestuia aflat pe mâner **(G)**.

Plinul la ulei

1. Umpleți motorul cu ulei. O sticlă cu cantitatea corectă de ulei este inclusă cu mașina, SAE 30.

REGLAREA ÎNĂLȚĂMII DE TĂIERE

1. **Scoateți fișa bujiei înainte de reglare.**

2. Mutați axele între canaluri pentru a obține înălțimea dorită de tăiere. **(H1) și (H2)**

INFORMAȚII DESPRE MOTOR

Ulei

1. Verificați nivelul uleiului la intervale regulate și după fiecare cinci ore de funcționare.
2. Adăugați ulei astfel încât nivelul să fie păstrat la semnul de PLIN de pe tija de nivel de ulei.
3. Folosiți ulei de bună calitate pentru motor în patru timpi SAE 30.
4. Pentru a face plinul la ulei: **(J)**
 - a. Îndepărtați bușonul de ulei.
 - b. Umpleți până la semnul de PLIN de pe tija de nivel.
- Schimbați uleiul după primele cinci ore de funcționare iar după aceea la fiecare 25 ore de lucru.
5. Schimbați uleiul numai când motorul este cald - nu fierbinte - nu încercați niciodată să efectuați operații de întreținere în timp ce motorul este fierbinte.

Benzină

1. Folosiți benzină proaspătă standard fără plumb.
2. **NU FOLOSITI BENZINĂ ETILATĂ**
Folosirea benzinei etilate duce la formarea gazelor de evacuare care cauzează daune ireversibile la motoarele dotate cu convertizoare catalitice.
3. Nu faceți plinul atunci când motorul este fierbinte.
4. Nu faceți plinul în timp ce fumați.
5. Nu faceți plinul în timp ce motorul funcționează.
6. Pentru a evita introducerea accidentală de murdărie în sistemul alimentare, ștergeți praful și murdăria de pe bușonul de benzină înainte de a-l desface.
7. Se recomandă ca la umplerea rezervorului să se folosească o pâlnie cu filtru.
8. Ștergeți combustibilul scurs accidental înainte să porniți motorul.

Pornire și oprire

1. Plasați mașina de tuns pe suprafață plană fără nisip, pietriș etc. Umpleți rezervorul cu benzină neetilată, **nu cu amestec de ulei. (K)**
 2. Nu faceți plinul atunci când motorul funcționează. Pierderile de benzină trebuie să îndepărtate cu un jet de apă. Aveți grijă ca apa să nu intre în motor.
 3. Conectați fișa de bujie.
- ### Pârghia de accelerație (dacă este montată)
- Înainte să porniți motorul, fixați întrerupătorul de accelerație în poziția RAPID '+'. **(L)**
1. **Pornirea motorului rece**
Înainte să porniți motorul rece, apăsați bulbul de amorsare cu putere de **3 ori**. (De asemenea, dacă motorul s-a oprit din lipsă de combustibil, faceți plinul la

- motor și apăsați bulbul de amorsare de **3 ori**). **(M)**

Pornirea motorului cald

- NOTAȚI:** amorsarea nu este necesară la pornirea motorului cald. Oricum, pe vreme rece (55°F/13°C sau mai rece) este nevoie de repetarea amorsării.
3. Înainte să porniți motorul, trageți maneta de siguranță către mânerul superior. Maneta trebuie ținută în poziție pentru a menține motorul în stare de funcționare. **(N)**
 4. **Slăbirea manetei de siguranță oprește motorul în 3 secunde.**
 5. Porniți motorul, printr-o mișcare fermă de tragere a mânerului de pornire în sus. **(P)**
 6. **Oprirea motorului** Slăbiți maneta de siguranță.

FOLOSIRE

Datorită limitațiilor de lubricare la motor, mașina de tuns nu trebuie folosită pe pante cu un unghi de înclinație mai mare de 30°. **(Q)**
Înainte de cosire, obiectele cum ar fi rămurele, jucării și pietre trebuie să îndepărtate de pe gazon. **(R)**
Evitați să treceți cu lama peste obiecte cum ar fi pietre, rădăcini, etc, care duc la deteriorarea motorului. Tundeți gazonul de două ori pe săptămână în perioada

cea mai activă de creștere a ierbii.
Nu tăiați niciodată mai mult de 1/3 din lungimea firului de iarbă, în special în sezonul secetos. **(S)**
La prima tăiere folosiți o treaptă înaltă de tăiere. Examinați rezultatul și coborâți mașina de tuns la înălțimea dorită. Tundeți încet sau tundeți iarba de două ori dacă este foarte lungă.

INTREȚINERE

Deconectați întotdeauna fișa bujiei înainte de reparații, curățare sau întreținere. După 5 ore de funcționare, toate buloanele și șuruburile cu piuliță trebuie verificate dacă sunt bine strânse. Verificați uleiul. Impingeți în jos mânerul până la nivelul solului, atunci când înclinăți mașina pentru a o curăța. Această manevră va evita pierderile de ulei și combustibil.

In mod regulat

1. Spălați cu jet de apă sau îndepărtați cu o perie iarba, frunzele, etc de pe mașina de tuns. **(T)**
2. Verificați nivelul uleiului.

Întotdeauna manipulați lama cu grijă - marginile ascuțite pot produce leziuni. FOLOSIȚI LAMUȘI. Înlocuiți lama de metal după 50 ore de cosit sau 2 ani depinde care este mai devreme - și indiferent de starea ei de uzură. Dacă lama este crăpată sau deteriorată înlocuiți-o cu alta nouă. Nu folosiți șurub de fixare a lamei este deteriorat, crăpat sau dacă lipsește.

1. Ascutirea și balansarea lamei de tăiere. **Deconectați fișa bujiei.** Pentru ascutire și balansare, demontați lama de tăiere și luați-o la un atelier de deservire. Atunci când reasamblați lama, verificați ca șaiba de siguranță să fie dreaptă și nu îndoită, strângeți șurubul lamei până la un cuplu de torsiune de 35-40 Nm. **(V)**
2. Schimbați uleiul după fiecare sezon sau la 25 ore. Turați motorul până se încălzește. **Deconectați fișa bujiei.** Demontați lama pentru a avea acces la bușonul de golire a uleiului, deschideți bușonul de golire de dedesubtul mașinii de tuns și lăsați să curgă uleiul. Puneți la loc bușonul și împleți cu ulei nou, SAE 30. **(W)**
3. Cablul de frânare trebuie reglat să oprească motorul în 3 secunde. **ATENȚIE!** Pentru reglare, contactați un atelier de deservire autorizat. **(X)**
4. Ridicați capacul și scoateți filtrul de aer. **(Z1 & Z2)**
5. Curățați filtrul cu o soluție de apă caldă cu săpun și uscați cu grijă. Adăugați 2-3 linguri de ulei, distribuit uniform pe filtru.

Transport

Deconectați fișa bujiei

Slabiți cablul de la mâner înainte să-l pliați. Evitați deteriorarea cablului. Golțiți rezervorul de benzină. Mașina trebuie golită de ulei și combustibil atunci când este transportată cu mijloace de transport în comun.

Deservire

Atunci când comandați piese de schimb, specificați întotdeauna numărul de seria mașinii. Verificați întotdeauna după deservire nivelul uleiului.

La sfârșitul sezonului de cosit

1. Înlocuiți lama, buloanele, piulițele sau șuruburile, dacă este nevoie.
2. Curățați bine mașina de tuns iarbă.
3. Cereți la centrul local de întreținere să curețe filtrul de aer și să efectueze reparațiile necesare.
4. Scoateți uleiul și petrolul din motor.

Păstrarea mașinii de tuns gazon

1. Nu puneți la loc mașina de tuns gazon imediat după folosire.
2. Așteptați până ce motorul s-a răcit pentru a evita declanșarea accidentală a unui incendiu.
3. Curățați mașina de tuns gazon.
4. Păstrați mașina într-un loc rece și uscat unde este protejată de deteriorări.

Recomandări de service

Produsul este ușor de identificat printr-o plăcuță, argintie cu negru, indicatoare a caracteristicilor tehnice a produsului. Recomandăm revizuirea produsului și executarea reparațiilor curente cel puțin o dată pe an, mai des în cazul aplicațiilor de specialitate.

Program de întreținere a motorului

Respectați graficul orar sau calendaristic de funcționare, prestabil. Este necesară o verificare mai frecventă dacă se lucrează în condiții nefavorabile.

Primele 5 ore - schimbați uleiul.

La fiecare 5 ore sau zilnic - verificați nivelul uleiului.

Curățați dispozitivul de protecție pentru degete. Curățați în jurul tobei de eșapament.

La fiecare 25 ore sau în fiecare sezon - schimbați uleiul dacă funcționează în condiții grele de lucru sau la temperaturi înalte. Curățați filtrul de aer.

La fiecare 50 ore sau în fiecare sezon - schimbați uleiul. Controlați camera de scânteie, acolo unde există.

La fiecare 100 ore sau în fiecare sezon - curățați

sistemul de răcire*. Înlocuiți bujia.

* Curățați mai des dacă operați în condiții de praf, dacă deservirile sunt antrenate de curenți de aer sau dacă operațiile de tundere a ierbii înalte și uscate durează un timp îndelungat.

Motorul mașinii de tuns gazonul este garantat de

Producătorul motorului.

Depistarea defecțiunilor

Motorul nu pornește

1. **Asigurați-vă că maneta OPC este în poziție de pornire.**
2. Verificați să aveți suficient combustibil în rezervor și capacul filtrului de aer să fie curat.
3. Scoateți și uscați bujia.
4. Schimbați benzina dacă este veche. Durează ceva timp, după schimbarea benzinei, până ce benzina proaspătă intră în sistem.
5. Verificați ca șuruburile de fixare a lamei să fie strâns bine. Dacă este slabit poate duce la dificultăți de pornire.
6. **Dacă motorul nu pornește, deconectați fișa de bujie.**
7. **CONSULTAȚI CENTRUL AUTORIZAT DE DESERVIRE LOCAL.**

Motorul nu are putere și/sau se supraîncălzește

1. Decuplați fișa de bujie și lăsați motorul să se răcească.
2. Curățați firele de iarbă și resturile din jurul motorului și de sub șasiu incluzând gura de evacuare a ierbii și ventilatorul.
3. Curățați filtrul de aer al motorului (cereți acest lucru la centrul local autorizat de deservire).
4. Schimbați benzina dacă este veche. Durează ceva timp, după schimbarea benzinei, până ce benzina proaspătă intră în sistem.
5. **Dacă motorul încă nu are putere și/sau este supraîncălzit, decuplați de îndată fișa de bujie.**
6. **CONSULTAȚI CENTRUL AUTORIZAT DE DESERVIRE LOCAL.**

Vibrații excesive

1. Deconectați fișa de bujie.
2. Verificați ca lama să fie corect montată.
3. Dacă lama este deteriorată sau uzată, înlocuiți-o cu una nouă.
4. **Dacă vibrațiile persistă, deconectați de îndată fișa de bujie.**
5. **CONSULTAȚI CENTRUL AUTORIZAT DE DESERVIRE LOCAL.**

INFORMAȚII LEGATE DE MEDIUL ÎNCONJURĂTOR

Husqvarna Outdoors Products sunt fabricate conform normelor sistemului de control a mediului ambient - Environmental Management System - (ISO 14001) folosind, în limita posibilului, componente fabricate într-o manieră care respectă mediul, conform metodelor tehnice proprii companiei, cu potențial de reciclare la uzare/casarea produselor.

- Ambalajul este reciclabil, iar componentele din material plastic au fost etichetate (unde este posibil) pentru reciclare clasificată.
- Trebuie să se țină cont de mediul înconjurător atunci când se aruncă un produs casat.
- Contactați autoritățile locale pentru informații legate de distrugerea/reciclarea produselor uzate.

EVACUAREA COMBUSTIBILILOR ȘI A ULEIURILOR

LUBRIFIANTE

- Purtați îmbrăcăminte de protecție atunci când lucrați cu combustibili și lubrifianți.
- Evitați contactul cu pielea.
- Golțiți benzina și uleiul de motor înainte de a transporta produsul.
- Contactați autoritățile locale pentru informații legate de cea mai apropiată stație de reciclare/depozitare.



NU aruncați combustibilul/uleiurile folosite împreună cu gunoii menajer.



Combustibilul/uleiurile folosite sunt periculoase, dar pot fi reciclate și trebuie duse la stații special amenajate în acest scop.



NU aruncați combustibilul/uleiurile folosite în apă.



A NU se incinera

EC DEKLARACJA ZGODNOŚCI

Ja, niżej podpisany M. Bowden of Husqvarna Outdoor Products, Aycliffe Industrial Park, NEWTON AYCLIFFE , Co. Durham. DL5 6UP. Zaświadczam że Kosiarka do strzyżenia trawników- Kategoria..... Rotacyjna kosiarka kolowa z napędem benzynowym Wykonanie... Husqvarna Outdoor Products Odpowiada wymaganiom technicznym Dyrektywy Europejskiej Wspólnoty Gospodarczej (EWG) nr 2000/14/EEC	Ja, niżej podpisany M. Bowden, Husqvarna Outdoor Products, Aycliffe Industrial Park, NEWTON AYCLIFFE , Co. Durham DL5 6UP. Anglia, oświadczam, że próbka powyższego wyrobu została przebadana stosując dyrektywę 81/1051/EEC jako wzór. Maksymalny poziom ciśnienia akustycznego, waznego średnio A, przy pozycji operatora w warunkach częściowo bezochowej komory akustycznej pochłaniającej był:-	Ja, niżej podpisany M. Bowden, Husqvarna Outdoor Products, Aycliffe Industrial Park, NEWTON AYCLIFFE , Co. Durham DL5 6UP. Anglia, oświadczam, że próbka powyższego wyrobu została przebadana stosując ISO 5349 jako wzór. Maksymalna wazona wartosc średnia kwadrata wybracji zapisana w pozycji ręki operatora była:-
Typ Urządzenia Tłącego..... Ostrze Obrótowe Identyfikacja serii..... Patrz Tabliczka Znamionowa Wyrobu Procedura Oceny Zgodności..... ANNEX VI Organ Językowy..... I.T.S., Cleeve Road, Leatherhead, Surrey, KT22 7SB England Inne Dyrektywy..... 98/37/EEC, 89/336/EEC oraz norm..... EN836:1997, EN ISO14982:1998	Typ..... A Producent Silnika..... B Szerokość koszenia..... C Prędkość Obrótowa Urządzenia Tłącego..... D Gwarantowany Poziom Mocy Akustycznej..... E Mierzony Poziom Mocy Akustycznej..... F Poziom..... G Wartość..... H Ciężar..... J	

EC PROHLÁŠENÍ O SOULADU SE SMĚRNICÍ

Já, níže podepsaný M. Bowden of Husqvarna Outdoor Products, Aycliffe Industrial Park, NEWTON AYCLIFFE , Co. Durham. DL5 6UP. potvrzují, že sekačka:- Kategorie..... Benzinová kolová rotační Značka..... Husqvarna Outdoor Products splňuje specifikace Směrnice 2000/14/EEC	Já, níže podepsaný M. Bowden, Husqvarna Outdoor Products, Aycliffe Industrial Park, NEWTON AYCLIFFE , Co. Durham. DL5 6UP) prohlašuji, že exemplář svrchu uvedeného výrobku byl odtkoušen za použití směrnice 81/1051/EEC jako vodítka. Maximální A-vážená úroveň zvukového tlaku, která byla zaznamenaná pro pozici uživatele za podmínek volného pole polo-bezodzvukové komory, byla:-	Já, níže podepsaný M. Bowden, Husqvarna Outdoor Products, Aycliffe Industrial Park, NEWTON AYCLIFFE , Co. Durham. DL5 6UP) prohlašuji, že exemplář svrchu uvedeného výrobku byl odtkoušen za použití normy ISO 5349 jako vodítka. Maximální vážená odmocnina střední kvadratické hodnoty vibrace, která byla zaznamenaná v pozici ruky uživatele, byla:-
Typ řezného nástroje..... Rotací nůž Identifikace série..... Viz Štítek Technických Údajů Výrobku Postup vyhodnocování souladu..... ANNEX VI Oznámeno orgán..... I.T.S., Cleeve Road, Leatherhead, Surrey, KT22 7SB England Jiné směrnice..... 98/37/EEC, 89/336/EEC a normy..... EN836:1997, EN ISO14982:1998	Typ..... A Výrobce motoru..... B Šířka sekačky..... C Rotační rychlost řezného nástroje..... D Zaručená hladina akustického výkonu..... E Náměřená hladina akustického výkonu..... F Úroveň..... G Hodnota..... H Hmotnost..... J	

EC PREHLÁŠENIE O PRAVNEJ SPOSOBILOSTI TOVARU

Ja, dolupodpisany, M. Bowden of Husqvarna Outdoor Products, Aycliffe Industrial Park, NEWTON AYCLIFFE , Co. Durham. DL5 6UP. týmto potvrdzujem, že kosačka:- Kategoria..... Benzinová koliesková rotačná Výroba..... Husqvarna Outdoor Products Vyhovuje špecifikácii uvedeným v Norme 2000/14/EEC	Ja, dopupodpisany, M. Bowden, Husqvarna Outdoor Products, Aycliffe Industrial Park, v meste NEWTON AYCLIFFE , Co. Durham, DL5 6UP týmto potvrdzujem, že vzorka hore menovaného výrobku bola otestovaná v súlade s predpisom 81/1051/EEC. Pri maximálnom zaťaženi úroveni tlaku zvuku nameraná u operátora za podmienok voľného polového posobenja polo-anechoického priestoru bola:-	Ja, dopupodpisany, M. Bowden, Husqvarna Outdoor Products Park, Aycliffe Industrial Park, v meste NEWTON AYCLIFFE , Co. Durham, DL5 6UP, týmto potvrdzujem, že vzorka hore menovaného výrobku bola otestovaná v súlade s predpisom ISO 5349. Pri maximálnom zaťaženi základný priemer druhej mocniny vibrácie nameraný v operátorovej ruke bol:-
Typ řezného telesa..... Rotací nůž Identifikácia série..... Vid Štítek Parametrov Výrobku Postupy určenia právnej spôsobilosti tovaru..... ANNEX VI Informované orgány..... I.T.S., Cleeve Road, Leatherhead, Surrey, KT22 7SB England Ďalšie nariadenia..... 98/37/EEC, 89/336/EEC a normám..... EN836:1997, EN ISO14982:1998	Typ..... A Výrobca motora..... B Šírka skosu..... C Rychlost rotací řezného telesa..... D Garantovaný stupeň síly zvuku..... E Nameraný stupeň síly zvuku..... F Úroveň..... G Hodnota..... H Hmotnosť..... J	

EC IZJAVA PROIZVAJALCA O SKLADNOSTI PROIZVODA Z STANDARDI

Spodaj podpisani M. Bowden of Husqvarna Outdoor Products, Aycliffe Industrial Park, NEWTON AYCLIFFE , Co. Durham. DL5 6UP. potjujem, da je kosilnica:- kategorija..... Rotacijska kosilnica na bencinski pogon blagovna znamka..... Husqvarna Outdoor Products v skladu z določbami Direktive 2000/14/EEC	Spodaj podpisani M. Bowden, Husqvarna Outdoor Products, Aycliffe Industrial Park, NEWTON AYCLIFFE , Co. Durham DL5 6UP potjujem, da je bil primerek zgornjega proizvoda testiran glede na pravilnik 81/1051/EEC. Maximalni nivo pritiska zvoka A-izpada, ki je bil zabeležen na poziciji upravnika v pogojih prostega polja semi-anoačkice komore je bil:-	Spodaj podpisani M. Bowden, Husqvarna Outdoor Products, Aycliffe Industrial Park, NEWTON AYCLIFFE , Co. Durham. DL5 6UP potjujem, da je bil primerek zgornjega proizvoda testiran glede na pravilnik ISO 5349. Maksimalna povprečna zmerjena vrednost korena na kvadrat za vibriranje, zabeležena na poziciji upravnikove je bila roke je bila:-
Vrsta naprave za rezanje..... Rotacijsko rezilo Identifikacija serije..... Glej Etiketno Označbe Proizvoda Postopek ugotavljanja skladnosti..... ANNEX VI Obveščeno telo..... I.T.S., Cleeve Road, Leatherhead, Surrey, KT22 7SB England Druge direktive..... 98/37/EEC, 89/336/EEC in po standardih..... EN836:1997, EN ISO14982:1998	Tip..... A Proizvajalec motorja..... B Širina reza..... C Hitrost rotacije naprave za rezanje..... D Zajemčen nivo hrupa..... E Izmerjen nivo hrupa..... F Nivo..... G Vrednost..... H Teža..... J	

ЕС СЕРТИФИКАТ СООТВЕТСТВИЯ

Я, нижеподписавшийся M. Bowden of Husqvarna Outdoor Products, Aycliffe Industrial Park, NEWTON AYCLIFFE , Co. Durham. DL5 6UP. Свидетельствую, что газонокосилка:- Категория..... бензиновая, колесная, с вращающимся ножом Марки..... Husqvarna Outdoor Products Соответствует требованиям Директивы 2000/14/EEC	Я, нижеподписавшийся M. Bowden, Husqvarna Outdoor Products, расположенной по адресу Aycliffe Industrial Park, NEWTON AYCLIFFE , Co. Durham, DL5 6UP. Я подтверждаю, что образец вышеописанного изделия был протестирован с использованием директивы 81/1051/EEC в качестве руководства. Максимальный уровень звукового давления, зарегистрированный при условиях нахождения оператора в полубезэховой камере свободного поля составил:-	Я, нижеподписавшийся M. Bowden, Husqvarna Outdoor Products, расположенной по адресу Aycliffe Industrial Park, NEWTON AYCLIFFE , Co. Durham, DL5 6UP. Я подтверждаю, что образец вышеописанного изделия был протестирован с использованием ISO 5349 в качестве руководства. Максимальное значение среднего арифметического значения вибрации, зарегистрированное оператором составляло:-
Тип резака..... вращающийся нож ИДЕНТИФИКАЦИЯ СЕРИИ..... СМ. ЯРЛЫК ИЗДЕЛИЯ Процедура оценки соответствия..... ANNEX VI Компетентный орган..... I.T.S., Cleeve Road, Leatherhead, Surrey, KT22 7SB England Другие директивы..... 98/37/EEC, 89/336/EEC и стандарты..... EN836:1997, EN ISO14982:1998	Тип..... A Двигатель производства..... B Ширина стрижки..... C Скорость вращения резака..... D Гарантированный уровень шума..... E Измеренный уровень шума..... F УРОВЕНЬ..... G СТОИМОСТЬ..... H Вес..... J	

EC VASTAVUSDEKLARATSIOON

Mina, M. Bowden of Husqvarna Outdoor Products, Aycliffe Industrial Park, NEWTON AYCLIFFE , Co. Durham. DL5 6UP. kinnitan, et niiduk:- kategooria..... bensiniküttega ratalstel rootoniiduk mudel..... Husqvarna Outdoor Products vastab direktiivis 2000/14/EEC toodud tingimustele Lõikemehhanismi tüüp..... Põõreiv tera Seeria number..... Vaata Toote Kategooria Märget Kooksoõla hindamise protseduur..... ANNEX VI Teavitatud asutus..... I.T.S., Cleeve Road, Leatherhead, Surrey, KT22 7SB England 98/37/EEC, 89/336/EEC Muud juhised..... ja standarditega..... EN836:1997, EN ISO14982:1998	Mina, M. Bowden, Husqvarna Outdoor Products, Aycliffe Industrial Park, NEWTON AYCLIFFE , Co. Durham DL5 6UP, kinnitan, et lisatud toode on testitud juhendi 81/1051/EEC alusel. Maksimumrõhk aermokambri oil mõõtmise hetkel:-	Mina, M. Bowden, Husqvarna Outdoor Products, Aycliffe Industrial Park, NEWTON AYCLIFFE , Co. Durham DL5 6UP, kinnitan, et lisatud toode on testitud ISO standardi 5349 järgi. Maksimum vibratsioon oil mõõtmise hetkel:-
Tüüp..... A Mootori valmistaja..... B Lõike laius..... C Lõikevahendi põõremise kiirus..... D Garanteeritud veatu võimsustase..... E Mõõdetud veatu võimsustase..... F Aste..... G Väärtus..... H Kaal..... J		

EC ATBILSTIBAS DEKLARACIJA

Es, apakšā parakstījies, M. Bowden of Husqvarna Outdoor Products, Aycliffe Industrial Park, NEWTON AYCLIFFE , Co. Durham. DL5 6UP. Apliecinu, ka Zāles plāvēs:- Kategorija..... Benzīna, uz rīeriem, ar r atbilstošo asmeni Izgatavots..... Husqvarna Outdoor Products Atbilst ES direktīvas 2000/14/EEC specifikācijām	Es, apakšā parakstījies, M. Bowden, Husqvarna Outdoor Products, kura atrodas Aycliffe Industrial Park, NEWTON AYCLIFFE , Co. Durham, DL5 6UP, apliecinu, ka augstāk minētā izstrādājuma eksemplārs ir pārbaudīts izmantojot kā pamatu 81/1051/EEC direktīvu. Maksimālais A-līmeņa trokšņa līmenis operatoram strādājot tika pārbaudīts brīvas dabas apstākļiem pietuvinātās, bezbatbalss un bezrezonanses kamerā un tas bija:-	Es, apakšā parakstījies, M. Bowden, Husqvarna Outdoor Products, kura atrodas Aycliffe Industrial Park, NEWTON AYCLIFFE , Co. Durham, DL5 6UP, apliecinu, ka augstāk minētā izstrādājuma eksemplārs ir pārbaudīts pamatojoties uz ISO 5349 standartu. Maksimālais vibrācijas līmenis uz operatora rokām bija:-
Griežējelemēnts..... Rotājšošais asmens Sēriju identifikācija..... Skat. Produkta Vērtējuma Lielums Talonu ANNEX VI Atbilstības noteikšanas procedūra..... I.T.S., Cleeve Road, Leatherhead, Surrey, KT22 7SB England 98/37/EEC, 89/336/EEC Informēta organizācija..... Citas direktīvas..... un standartu..... EN836:1997, EN ISO14982:1998		
Veids..... A Dzinēja ražotājs..... B Pļaušanas joslas platums..... C Griežējelementa rotācijas ātrums..... D Garantētais skanas stipruma līmenis..... E Uzrēķinātais skanas stipruma līmenis..... F Līmenis..... G Vērtība..... H Svarts..... J		

EC SUDERINIMO DEKLARACIJA

Aš, zemiau pasirašes, M. Bowden of Husqvarna Outdoor Products, Aycliffe Industrial Park, NEWTON AYCLIFFE , Co. Durham. DL5 6UP. patvirtinu, ka Mašīna vejos žolei pjauti:- Kategorija..... Benzīnā Rotacinē Pagaminta..... Husqvarna Outdoor Products Atitinka Direktīvas 2000/14/EEC specifikācijas	Aš, zemiau pasirašes, M. Bowden, Husqvarna Outdoor Products, Aycliffe Industrial Park, NEWTON AYCLIFFE , Co. Durham. Indeksas DL5 6UP. Patvirtinu, kad aukščiau paminēto produkto pavyzdys buvo išbandytas, naudojant direktivą 81/1051/EEC kaip vadovą. Maksimalaus A - padidinto garso spaudimo lygio, išrašyto operatoriaus pozicijoje, laisvo lauko pusiau sugeriačioje garšą kameroje, stovis yra toks:-	Aš, zemiau pasirašes, M. Bowden, Husqvarna Outdoor Products, Aycliffe Industrial Park, NEWTON AYCLIFFE , Co. Durham. Indeksas DL5 6UP. Patvirtinu, kad aukščiau paminēto produkto pavyzdys buvo išbandytas, naudojant ISO 5349, ir vibracijos voltažas, išmatuotas operatoriaus per pilną ciklą, buvo:-
Pjovimo Irenginio Tipas..... Rotaciniai Ašmenys Serijos identifikācija..... Žiūr. Gaminio Reitingo Kortelē Susiderinimo Atestavimo Procedūra..... ANNEX VI Informuota Organizācija..... I.T.S., Cleeve Road, Leatherhead, Surrey, KT22 7SB England 98/37/EEC, 89/336/EEC Citos Direktīvas..... ir standartus..... EN836:1997, EN ISO14982:1998		
Tipas..... A Variklio Gaminiojaos..... B Pjovimo Plotis..... C Pjovimo Irenginio Sukimos Greitis..... D Garantuotas Garso Stiprumo Lygis..... E Išmatuotas Garso Stiprumo Lygis..... F Lygis..... G Vertė..... H Svoris..... J		

EC IZJAVA O STANDARDIZACIJI

Ja, potpisani M. Bowden of Husqvarna Outdoor Products, Aycliffe Industrial Park, NEWTON AYCLIFFE , Co. Durham. DL5 6UP. potvrđujem da je kosilica:- Vrsta..... Motorna kosilica za travu (rotacijska) Proizvođač..... Husqvarna Outdoor Products u skladu s Direktivom 2000/14/ EEC	Ja, potpisani M. Bowden, Husqvarna Outdoor Products, Aycliffe Industrial Park, NEWTON AYCLIFFE , Co. Durham DL5 6UP. Potvrđujem da je uzorak gore navedenog proizvoda bio testiran upotrebljavajući direktivu 81/1051/EEC kao smjernicu. Maksimalan zvučni pritisak izmjeren na mjestu rukovatelja pod uvjetima prouzrokovanim u komori, čim sličnijim prirodnim (free field semi anechoic) bio je:-	Ja, potpisani M. Bowden, Husqvarna Outdoor Products, Aycliffe Industrial Park, NEWTON AYCLIFFE , Co. Durham DL5 6UP. Potvrđujem da je uzorak gore navedenog proizvoda bio testiran upotrebljavajući ISO 5349 kao smjernicu. Maksimalna koloidna vibracije po jedinici mjere izmjerena na mjestu držanja rukovateljevih ruku bila je:-
Vrsta noža za rezanje..... Notacijski nož Identifikacija serija..... Vidi Nazivnu Oznaku Proizvoda Usklađenost s ispitnim postupkom..... ANNEX VI Ispitno tijelo..... I.T.S., Cleeve Road, Leatherhead, Surrey, KT22 7SB England 98/37/EEC, 89/336/EEC Druge direktive..... i standardima..... EN836:1997, EN ISO14982:1998		
Tip..... A Proizvođač motora..... B Širina rezanja..... C Broj okretaja noža za rezanje..... D Zajamčena razina buke..... E Izmjerena razina buke..... F Nivo..... G Vrijednost..... H Težina..... J		

EC MEGFELELŐSÉGI TANÚSÍTVÁNY

Alulírott, M. Bowden of Husqvarna Outdoor Products, Aycliffe Industrial Park, NEWTON AYCLIFFE , Co. Durham. DL5 6UP. hogy a fűnyíró:- Kategória..... Benzinmotoros, kerekes, rotari rendszerű Gyártmány..... Husqvarna Outdoor Products Megfelel a 2000/14/EEC direktívák specifikációnak	Alulírott, M. Bowden, Husqvarna Outdoor Products, Aycliffe Industrial Park, NEWTON AYCLIFFE , Co. Durham, DL5 6UP igazolom, hogy a fenti termékintát a 81/1051/EEC szabályok szerint tesztelték. A szabad hangtér, félig visszhangmentes kamrai körülmények közötti, kezelői helyzetben rögzített maximálisan atmoszféricusan nehezített hangnyomósszint:	Alulírott, M. Bowden, Husqvarna Outdoor Products, Aycliffe Industrial Park, NEWTON AYCLIFFE , Co. Durham, DL5 6UP igazolom, hogy a fenti termékintát az ISO 5349 szabályzat szerint tesztelték. A kezelő kézhelyzetében rögzített vibráció maximálisan súlyozott effektív bemeneti zajhőmérséklete:-
Vágóéllíp..... Forgókéses Széria azonosítása..... Lásd a Termékminősítő Cédulát ANNEX VI Termékmegfelelőség..... Ertesített tesztel..... I.T.S., Cleeve Road, Leatherhead, Surrey, KT22 7SB England 98/37/EEC, 89/336/EEC Egyéb direktívák..... valamint az..... EN836:1997, EN ISO14982:1998		
Tipus..... A Motor gyártója..... B Vágószélesség..... C Vágóéll forgáshébség..... D Garantiált hangerőszint..... E Mért hangerőszint..... F Szint..... G Érték..... H Súly..... J		

ЕС ДЕКЛАРАЦИЯ ЗА СЪОТВЕТСТВИЕ

<p>Аз, долуподписаният М. Bowden of Husqvarna Outdoor Products, Aycliffe Industrial Park, NEWTON AYCLIFFE, Co. Durham. DL5 6UP.</p> <p>Удостоверявам, че косачката:- Категория.....Бензинова На колела Ротационна Марка.....Husqvarna Outdoor Products Отговаря по сертификация на изискванията на Директива 2000/14/EEC</p>	<p>Аз, долуподписаният М. Bowden, Husqvarna Outdoor Products, Aycliffe Industrial Park, NEWTON AYCLIFFE, Co. Durham DL5 6UP.</p> <p>удостоверявам, че мостра от горното изделие беше подложена на технически изпитания съгласно директива 81/1051/EEC. Максималният А-претеглен коефициент на нивото на звуково налягане, отчетен на мястото на оператора в затворено помещение при условия на полулписа на ехо в свободно поле е:-</p>	<p>Аз, долуподписаният М. Bowden, Husqvarna Outdoor Products, Aycliffe Industrial Park, NEWTON AYCLIFFE, Co. Durham DL5 6UP.</p> <p>удостоверявам, че мостра от горното изделие беше подложена на технически изпитания съгласно стандарт ISO 5349. Максималният претеглен коефициент на вибрация (изчислен като корен квадратен), отчетен при ръката на оператора е:-</p>
<p>Тип на режещото устройство.....Ротационен нож серийна идентификация.....вж идентификационната табелка на изделието Процедура за оценка съответствието на нормативите.....ANNEX VI Уведомена организация.....I.T.S., Cleeve Road, Leatherhead, Surrey, KT22 7SB England Други директиви.....98/37/EEC, 89/336/EEC и стандартите.....EN836:1997, EN ISO 14982:1998</p>		
<p>тип..... A Производител на двигателя..... B Ширина на рязане..... C Скорост на въртене на режещото устройство..... D Гарантирано ниво на силата на звука..... E Измерено ниво на силата на звука..... F ниво..... G стойност..... H Тегло..... J</p>		

ЕС DECLARAȚIE DE CONFORMITATE

<p>Subsemnatul М. Bowden of Husqvarna Outdoor Products, Aycliffe Industrial Park, NEWTON AYCLIFFE, Co. Durham. DL5 6UP.</p> <p>Certific că mașina pentru tuns gazonul: Clasa.....Mașină pentru tuns gazonul Marca de fabricație. Husqvarna Outdoor Products Se conformează specificațiilor tehnice potrivit directivei 2000/14/EEC</p>	<p>Subsemnatul М. Bowden, Husqvarna Outdoor Products, Aycliffe Industrial Park, NEWTON AYCLIFFE, Co. Durham, DL5 6UP, certific că un eșantion a produsului de mai sus a fost testat conform directivei 81/1051/EEC folosită cu titlu indicator. Nivelul maximum ponderat A de presiune acustică înregistrat la operator într-o sală semi-anechoică în condiții de câmp liber (smecou) este:-</p>	<p>Subsemnatul М. Bowden, Husqvarna Outdoor Products, Aycliffe Industrial Park, NEWTON AYCLIFFE, Co. Durham, DL5 6UP, certific că un eșantion a produsului de mai sus a fost testat folosind drept indicator ISO 5349. Valoarea ponderală maximă pătrătă medie a vibrațiilor înregistrată la nivelul mâinii operatorului este:-</p>
<p>Dispozitiv de tăiere tip.....Lamă rotativă Identificarea seriei.....Vezi Plăcuța Indicatoare a Caracteristicilor Tehnice ale Produsului Principiu de conformitate a evaluării.....ANNEX VI Organizația notificată.....I.T.S., Cleeve Road, Leatherhead, Surrey, KT22 7SB England Alte directive.....98/37/EEC, 89/336/EEC și standardelor.....EN836:1997, EN ISO 14982:1998</p>		
<p>Tip..... A Motor fabricat de..... B Deschidere de tăiere..... C Viteză de rotație la dispozitivul de tăiere..... D Nivel garantat al puterii acustice..... E Nivel măsurat al puterii acustice..... F Nivel..... G Valoare..... H Greutate..... J</p>		

A	LM2146M
B	Briggs & Stratton Sprint 375
C	46 cm
D	3,000 RPM
E	94 dB (A)
F	93 dB (A)
G	80.1 dB(A)
H	6.19 m/s ²
J	19 kg



Newton Aycliffe, 09/01/2006.
M. Bowden,
Research & Development Director

BELGIQUE/BELGIË	Husqvarna BELGIUM NV, BERGENSESTEENWEG 719, 1502 LEMBEEK Tel: 02 363 0311, Fax: 02 363 0391
ČESKÁ REPUBLIKA	Husqvarna Cesko s.r.o., oz Husqvarna Outdoor Products, Dobronická 635, 148 25 Praha 4 Tel: 02/6111 2408-9, Info-linka: 0800/110 220 Internet: www.partner-flymo.cz E-mail: info@husqvarna.cz
DANMARK	Flymo/Partner A/S, Lundtoftegårdsvej 93A, 2800 Kgs.Lyngby Tel: 4587 7577, Fax: 45933308, www.flymo-partner.dk
DEUTSCHLAND	Husqvarna Deutschland GmbH, Julius Hofmann Str. 4, 97469 Gochsheim Tel: 097 21 7640, Fax:097 21 764202
ESTONIA	Husqvarna Eesti OÜ, Mustamäe tee 24, 10621 Tallinn Tel: +372 6650030
FRANCE	Husqvarna Jardin SAS54, 54, rue Lambrechts, BP316, 92402 COURBEVOIE cedex Tel 01 46 67 8141, Fax 01 43 34 2491
FINLAND SUOMI	OY Husqvarna AB, PL185, 00511 HELSINKI Tel: 00 39611, Fax: 00 39 612632
ITALIA	McCulloch Italiana s.r.l. Via Como 72, 23868 Valmadrera (LECCO) Tel: 800 017829, Fax: 0341 581671
IRELAND	Flymo Ireland Tel: 01 4565222, Fax: 01 4568551
MAGYARORSZÁG	Husqvarna Magyarország Kft., 1142 Budapest, Erzsébet királyné u. 87 Tel: 06-1-467 32 72, Fax: 06-1-221 50 56
NORGE	Flymo/Partner, div. av Husqvarna Norge AS Postboks 200, 1541 Vestby Tel: 69 10 47 90
NEDERLAND	Husqvarna Nederland BV, Vennootsweg 1, 2404 CG Alphen aan den Rijn Tel: +31(0) 172468322, Fax: +31(0) 172468219
ÖSTERREICH	HUSQVARNA Zentralwerkstätte, Industriezeile 36, 4020 LINZ, Tel: 0732 770101-60, Fax: 0732 795922
POLSKA	Husqvarna Poland Sp. z.o.o. 03-371 Warszawa, ul. Wysockiego 15B Tel:- (22) 8332949
SLOVENIJA	SKANTEH d.o.o. Tel:- (061) 133 70 68, Fax:-(061) 133 70 68
SLOVENSKA	Husqvarna Slovakia s.r.o., Borova Sihot 211, 033 01 Lipt. Hradok Tel: 044 522 14 19, Fax: 044 522 14 18, www.flymo-partner.sk
SCHWEIZ/SUISSE/SUIZZERA	Husqvarna Schweiz AG, Industriestrasse 10, 5506 Mägenwil Tel 062/889 93 50, Fax 062/889 93 60
SVERIGE	Husqvarna AB, Sverige Tel: 036 - 14 67 00, Fax: 036 - 14 60 70
UNITED KINGDOM	Husqvarna Outdoor Products United Kingdom Tel: 01325 300303, Fax: 01325 310339

Husqvarna Outdoor Products
Aycliffe Industrial Park
NEWTON AYCLIFFE
Co.Durham DL5 6UP
ENGLAND

Telephone - (00) 44 1325 300303 Fax - (00) 44 1325 310339

Our policy of continuous improvement means that the specification of products may be altered from time to time without prior notice.

